



KS

**24
25**

LICHT impressions



Seit mehr als 30 Jahren bietet Ihnen KS-Licht kontinuierlich neue und innovative Produkte und Leuchtensortimente rund um das Thema Licht. Hier präsentieren wir Ihnen unser neues KS-Leuchtensortiment **LIGHT Impressions 2025**.

ABHOLZENTRUM IN ESSEN

Wir unterhalten für Sie ein Abholzentrum für **LIGHT Impressions** Produkte mitten im Herzen des Ruhrgebiets, in dem Sie die bei uns bestellte Ware kurzfristig abholen können.

LEUCHTEN LIVE ERLEBEN

Auf mehr als 300 m² Ausstellungsfläche präsentieren wir Ihnen eine große Auswahl von Leuchten aller namhaften Hersteller. Hier beraten Sie unsere fachlich geschulten Berater und Lichtplaner persönlich. Gleichzeitig können Sie unsere Ausstellung nutzen, um Ihren Kunden unsere Leuchten in Funktion und Wirkung zu präsentieren. Überzeugen Sie sich von der Qualität unserer Außenleuchten in der Outdoor-Ausstellung.

KOSTENLOSE LICHTPLANUNG

Wir entwickeln mit Ihnen und nach Ihren Bedürfnissen praxisorientierte Lichtlösungen. Ob für Geschäftsräume, Verkaufsräume oder privates Ambiente: Unsere Lichtplaner haben immer die passenden Konzepte für eine bedarfsorientierte und energetisch sinnvolle Lösung parat. Gerne berechnen wir für Sie die Amortisationszeit Ihrer neuen, energiesparenden LED-Beleuchtung.

KS MULTI-BRAND LEUCHTEN ONLINESHOP

In unserem Business-Onlineshop unter www.business.KS-Licht.de finden Sie alles, was Sie bei Ihrer täglichen Arbeit unterstützt:

- Aktuelle Sonderangebote und Neuheiten
- Onlineprüfung der Warenverfügbarkeit
- Alle Ersatzteile bequem finden und bestellen
- Schnellbestellformular
- Alle Kataloge zum Downloaden oder als Blätterkatalog mit Produktlinks
- Ausschreibungstexte, Lichtverteilungskurven/LDT Plugins und Schnellrechentabellen

KS Licht- u. Elektrotechnik GmbH
Manderscheidtstr. 8c
45141 Essen

Tel.: +49 (0)201-89924 - 0
Fax: +49 (0)201-89924 - 124

Onlineshop: www.business.KS-Licht.de
Internet: www.KS-Germany.com
Email: Verkauf@KS-Germany.com

Besuchen Sie uns vor Ort oder rufen Sie uns an:

Montag - Donnerstag durchgehend von 08.00 Uhr bis 16.30 Uhr
Freitag durchgehend von 08.00 Uhr bis 15.00 Uhr

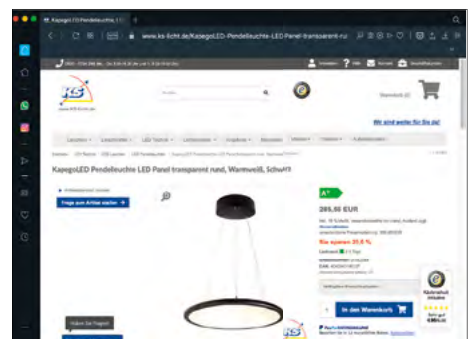

Scannen Sie den Link zu unserem Schnellbestellformular und erhalten Sie aktuelle Informationen über die Warenverfügbarkeit!



www.business.ks-licht.de/schnellbestellformular



LICHTPLANUNG UND 3D-VISUALISIERUNG

Licht ist mehr als nur seine technischen Werte. Licht ruft Emotionen hervor, setzt Menschen, Räume und Objekte in Szene und hat einen entscheidenden Einfluss auf unser Wohlbefinden und den Tagesrhythmus. Dementsprechend spielt für private und gewerbliche Endkunden nicht nur die Leuchte selbst, sondern auch ihre Lichtwirkung eine entscheidende Rolle. »Wie sieht das Licht denn nachher aus?« – um diese häufig gestellte Frage bereits im Vorfeld realistisch und praxisnah beantworten zu können, bieten wir unseren Kunden ab sofort einen erweiterten Service an und übernehmen die Lichtplanung und 3D-Lichtberechnung für Ihr Projekt!



Dialux-Member

Als offizieller Dialux-Member sind die Leuchten von DEKO-LIGHT in der weltweit führenden Lichtplanungssoftware integriert und lassen sich für die Lichtplanung, Berechnung und 3D-Visualisierung in DIALux evo nutzen. Nach Fertigstellung der Lichtplanung erstellt die Software eine aussagekräftige Projektdokumentation in PDF-Form mit allen Details zum Objekt, Lichtkonzept, den verwendeten Leuchten und den Ergebnissen der Lichtplanung inklusive der normativen Nachweise.



Sie haben Interesse an unserem Lichtplanungsservice?

Ihr-Ansprechpartner erläutert Ihnen das weitere Vorgehen und steht Ihnen bei allen Fragen gerne zur Verfügung.

04 Produktvorstellung

INNENLEUCHTEN

- 34 Pendelleuchten
- 56 Deckenleuchten Aufbau
- 98 Deckenleuchten Einbau
- 148 Einlegepanels
- 170 Wandleuchten Aufbau
- 184 Wandleuchten Einbau
- 190 Leseleuchten
- 196 Tisch- und Stehleuchten
- 204 Vitrinenleuchten
- 212 Büroleuchten
- 236 Hallenstrahler
- 242 Feuchtraumleuchten

STROMSCHIENEN

- 258 D ONE 1-Phase-Stromschienensystem
- 276 1-Phase-Stromschienenleuchten
- 290 D LINE 3-Phasen-Stromschienensystem
- 322 D LINE DALI 3-Phasen-Stromschienensystem
- 348 3-Phasen-Stromschienenleuchten

AKKU- UND SOLARLEUCHTEN

- 386 Akkuleuchten
- 396 Solarleuchten

AUSSENLEUCHTEN

- 402 Pollerleuchten
- 424 Wandleuchten Aufbau
- 454 Decken- und Wandleuchten
- 458 Wandleuchten Einbau
- 464 Kugelleuchten
- 468 Energieverteiler
- 478 Aufbau- und Erdspießstrahler
- 490 Wallwasher
- 494 Bodeneinbauleuchten
- 516 Fluter
- 522 Displayleuchten

SYSTEM PLANO

- 528 PLANO Leuchten-System
- 546 PLANO-Profile

SYSTEM COMBO

- 560 Beton-Profile
- 564 Einbau-Profile
- 568 Dämm-Profile
- 570 Klick- Profile

ALUMINIUMPROFILE

- 574 in 5 Schritten zum linearen Licht
- 576 Aluminiumprofile | Übersicht
- 587 Konfektionierung für Profile und Stripes
- 580 homogenes Lichtbild
- 582 U-Profile | flach + hoch | Ein-/Aufbau
- 605 T-Profile | flach + hoch | Einbau
- 624 H- und Nuten-Profile
- 632 Stufen-/Sockel-/Winkel-/Eck-Profile | Ein-/Aufbau
- 658 Trockenbau-Profile
- 678 Fliesen-Profile
- 694 Profile für den Außenbereich | begehbar/befahrbar

LED-STRIPES

- 708 LED-Stripes | Übersicht
- 710 technische Informationen
- 712 COB
- 722 12V
- 726 24V
- 758 48V
- 764 230V

NETZGERÄTE

- 768 Netzgeräte | Übersicht
- 770 technische Informationen
- 772 DC | CV | Quick Finder
- 776 DC | CV
- 790 DC | CC | Quick Finder
- 793 DC | CC
- 804 AC | CV | Quick Finder
- 805 AC | CV

CONTROLLER

- 810 Controller | Übersicht
- 812 RF-smart
- 834 RF-Controller
- 840 Casambi Bluetooth
- 844 DMX-Wandcontroller
- 850 DMX-Controller
- 852 DMX-Dimmer
- 858 DALI PWM-Dimmer

LEUCHTMITTEL

- 866 G4 | G53 QR111
- 868 MR16/GU5,3
- 869 G9 | GU10
- 873 E14
- 874 E27
- 884 R7s | GX53

ZUBEHÖR

- 890 Innenbereich | Dimmen und Schalten
- 891 Innenbereich | Sonstiges
- 892 Innenbereich | Niedervolt
- 896 Außenbereich | Niedervolt DC | WEIPU HQ Steckverbinder
- 901 Innenbereich | DMX-Kabel
- 903 Innenbereich | Hochvolt
- 906 Innenbereich | Hochvolt | Steckersysteme
- 908 Außenbereich | Hochvolt | Steckersysteme
- 911 Außenbereich | Kabelverbinder
- 916 Montagematerial für LED-Stripes und Profile
- 918 Außenbereich | Montagezubehör
- 919 chemische Produkte

- 922 Legende
- 924 Energieeffizienzklasse
- 926 technische Informationen
- 932 Lichtlösungen
- 944 Index

LUCEA

Die LUCEA-Serie umfasst Pendel-, Decken- und Stromschienenleuchten und besticht durch zeitloses Design und flexible Anpassungsoptionen.

Alle Informationen zur LUCEA Serie finden Sie ab Seite 46.



Linsen

Je nach Modell können Sie den Abstrahlwinkel der LUCEA-Leuchten durch die einfach austauschbaren Linsen verengen oder erweitern.

Reflektor-Ringe

Mit den Reflektor-Ringen [erhältlich für alle Modelle in schwarz, weiß und gold] setzen Sie, je nach Umgebung und Atmosphäre, farbliche Akzente.

Torblenden

Mit der optionalen Torblende begrenzen Sie die Lichtabstrahlung der LUCEA-Leuchten besonders präzise über vier individuell justierbare Flügel.

LUCEA-VIELFALT

Aufbauleuchten

Die LUCEA Aufbauleuchten sind als Pendelleuchte, als dreh- und schwenkbare Deckenleuchte mit Sockel sowie als feststehender Spot verfügbar.



1-Phase-Leuchten

Die Pendelleuchten mit einem besonders weichen Textilkabel sowie die Strahler für den Einsatz an 1-Phase-Stromschienensystemen richten sich vornehmlich an Privatanwender, die eine schlanke und vielseitige Lösung für zuhause suchen.



3-Phasen-Leuchten

Die LUCEA-Leuchten für 3-Phasen 230V-Stromschienensysteme sind als Decken- und Pendelvariante verfügbar und eignen sich, dank des CCT-Dipswitchers, vor allem für den gewerblichen Einsatz in Bars, Restaurants oder Büroräumen.



FLEXIBLE FARBTEMPERATUR

Die Farbtemperatur nimmt entscheidenden Einfluss auf die Lichtwirkung im Raum. Aus diesem Grund ist die LUCEA-Serie – je nach Modell und Einsatzzweck – in unterschiedlichen Farbtemperaturen verfügbar. Mit einem Ra-Wert >90 gewährleisten die LUCEA-Leuchten zudem eine naturgetreue Farbwiedergabe von Wänden, Decken und Objekten. Am Beispiel der LUCEA Deckenleuchte können Sie auf den untenstehenden Abbildungen optimal nachvollziehen, wie sich die Lichtfarbe und Lichtstimmung je nach Modellversion verändert – von warmweiß bis neutralweiß sowie als flexible Dim-to-warm-Variante.

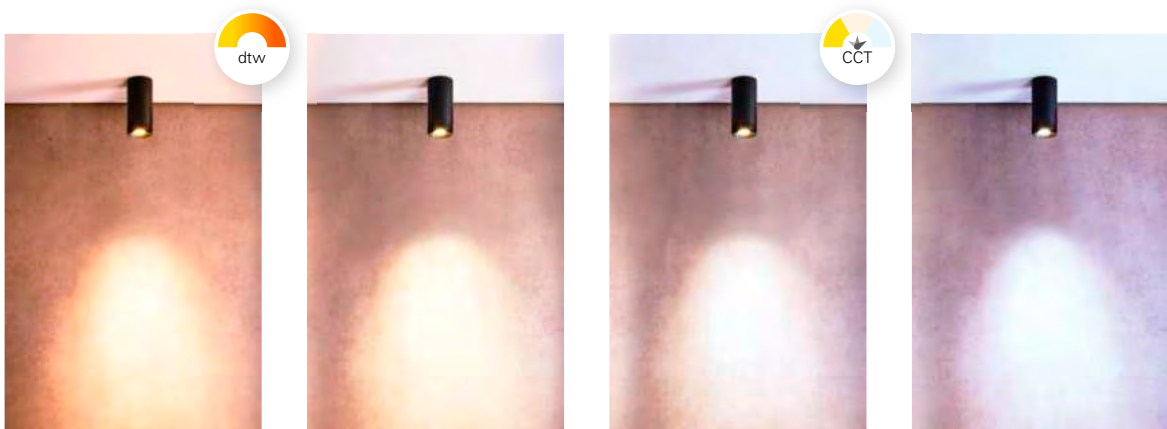

Dim-to-warm

[1.800K - 2.700K]

In der Dim-to-warm-Variante passt sich die Farbtemperatur beim Dimmen automatisch an [je geringer die Leuchtstärke, desto wärmer die Farbtemperatur].

2.700 K

Für Privatanwender: Die Leuchten mit extra warmweißen 2.700K.

3.000 K

Für gewerbliche Anwendungen: Die Aufbau- und 3-Phasen-Leuchten bieten einen CCT-Dipschalter, um zwischen 3.000K [warmweiß] und 4.000K [neutralweiß] umzuschalten.

4.000 K

Neben den CCT-Versionen sind die 3-Phasen-Strahler mit 40W auch als reine 4.000K Variante [neutralweiß] verfügbar.



Technisches Datenblatt

Neu im Onlineshop: Die technischen Datenblätter bieten noch mehr Informationen: Licht- und Energiedaten, Lichtverteilungskurven, Maßzeichnungen und mehr.

FLEXIBLER ABSTRAHLWINKEL

Breites, weiches Licht oder ein präziser, fokussierter Spot – mit der LUCEA-Serie haben Sie die Wahl, auch nachträglich. Zusätzlich zum standardmäßigen Abstrahlwinkel von 36° lassen sich die Leuchten in allen Varianten [Aufbau, Pendel, Stromschiene] über optional erhältliche Linsen in ihrer Abstrahlung verengen bzw. erweitern. Noch flexibler sind Sie mit der optionalen, farblich passenden Torblende. Mit ihren vier Flügeln lässt sich der Lichtaustritt an unterschiedliche Raum- und Objektgeometrien anpassen. In den Abbildungen unten sehen Sie, wie sich der Lichtaustritt der LUCEA durch den Einsatz verschiedener Linsen und der Torblende verändert.



24°
Enger Abstrahlwinkel mit optionaler 24°-Linse

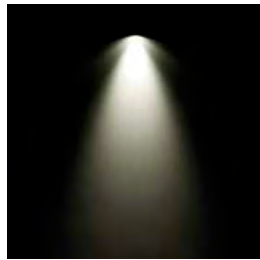

36°
Standard-Abstrahlwinkel mit 36°-Linse [Standard]

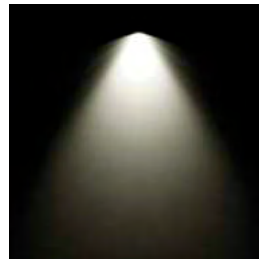

60°
Breiter Abstrahlwinkel mit optionaler 60°-Linse

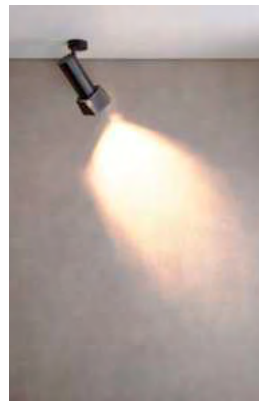
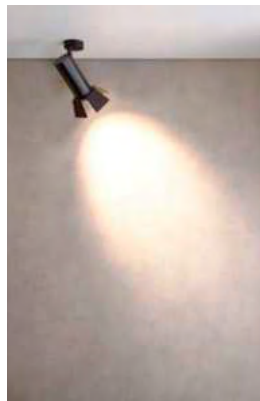
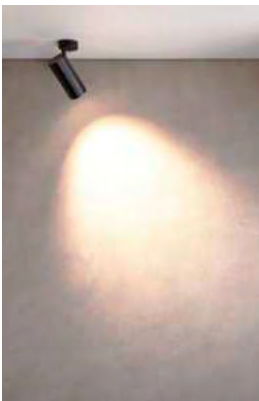
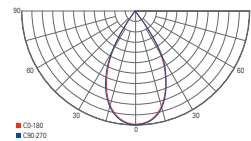
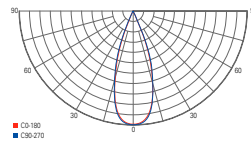
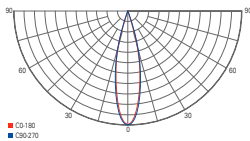

Torblende

Individuelle Begrenzung des Abstrahlwinkels mit den Flügeln der Torblende

CAN

Die neue CAN Serie ist eine Allround-Lösung für den privaten wie gewerblichen Einsatz. Verfügbar als Pendelleuchte, Deckenleuchte, Wandleuchte, Leseleuchte und Außenleuchte fühlt sich die CAN sowohl in Wohnräumen, Hotelzimmern, Restaurants und vielen weiteren Umgebungen wohl. Allen Varianten gemeinsam ist die GU10-Fassung, die eine flexible Wahl und den einfachen Austausch des Leuchtmittels ermöglicht.

Alle Informationen zur CAN Serie finden Sie ab Seite 50.

Coming Soon: Farbvielfalt

In Zukunft können Anwender den Look der CAN-Leuchten individuell anpassen. Die optionalen farbigen Abdeckungen und Gehäuseringe [demnächst verfügbar] lassen sich ohne Werkzeugeinsatz über ein Gewinde an- und abschrauben – auch bei bereits installierten Leuchten.



DIE VARIANTEN



CAN Pendelleuchte

Die CAN Pendelleuchte ist in zwei Längenausführungen erhältlich: 150 und 350 mm



CAN Deckenaufbauleuchte

Die CAN Deckenaufbauleuchte ist als ein- und dreiflämige Variante sowie als IP40-Version für den Einsatz in Feuchträumen verfügbar.



CAN Wandleuchte

Die CAN Wandleuchte ist als klassischer Spot sowie als Up/Down-Variante mit beidseitigem Lichtaustritt verfügbar.



CAN Leseleuchte

Die CAN Leseleuchte ist in runder und eckiger Ausführung verfügbar und bietet eine Lademöglichkeit für Smartphones & Co. über USB-C / USB-A – perfekt für den Einsatz in Hotelzimmern neben dem Bett.



CAN Außenleuchte

Die CAN Außenleuchte ist IP65-zertifiziert und als klassische Wandleuchte sowie als Up/Down-Variante mit beidseitigem Lichtaustritt verfügbar.

**Einfache Montage**

Für eine unkomplizierte Installation sind die CAN-Leuchten mit Steckklemmen für starre und flexible Leitungen ausgestattet.

GU10

Der weit verbreitete GU10-Sockel ermöglicht den einfachen und schnellen Austausch von Leuchtmitteln.

Schraubbarer Zylinder

Kein Werkzeug erforderlich: Um Zugang zum Leuchtmittel zu erhalten, lässt sich das Zylindergehäuse der CAN einfach an- und abschrauben.

Austauschbarer Dekorring

Setzen Sie individuelle Akzente – mit optionalen, farbigen Dekorringen, die sich schnell und einfach austauschen lassen.

UNI II

Die UNI II Serie umfasst hochwertige Aufbauleuchten und Stromschienen-Spots für den Einsatz an Wänden und Decken in Gewerbe- und Privaträumen.

Die dreh- und schwenkbaren Leuchtenköpfe der UNI II Serie – erhältlich in weißer und schwarzer Aluminium-Gehäuseausführung – sind mit warmweißen COB-LEDs ausgestattet und lassen sich bei Bedarf bündig auf den Sockel klappen, um wie ein Deckenspot senkrecht nach unten zu strahlen. Neben der einfachen, doppelten und dreifachen Ausführung stehen sowohl eine MINI-Version [mit kleinerem Leuchtenkopf und Sockel] als auch eine MAX-Version zur Verfügung.

Alle Informationen zur UNI II Serie finden Sie ab Seite 70.

DIE SERIE IM ÜBERBLICK



UNI II
Die Standardversion [TILT] mit 3.000 K, auch mit zwei [DOUBLE] und drei [TRIPLE] Leuchtenköpfen auf einem Sockel sowie als Wandaufbauvariante verfügbar.



UNI II MINI
Die MINI-Version [wahlweise 2.700 K oder 3.000 K] ist mit einem [MINI II TILT] oder zwei [MINI II DOUBLE] Leuchtenköpfen verfügbar und eignet sich für den besonders dezenten Einsatz in kleinen Räumen.



UNI II MAX
DIE MAX-Version [3.000 K] macht mit ihren 2.410 Lumen auch allein jede Menge Eindruck.



UNI II STROMSCHIENEN-SPOT
Ob privat [1-Phasen] oder gewerblich [3-Phasen]: Als Stromschienen-Spot lässt sich die UNI II noch flexibler im Raum ausrichten. Erhältlich als Standard-Version [UNI II TILT] und als MINI-Version [MINI II TILT].



UNI II WANDLEUCHE
Die Wandaufbauleuchte ist in Weiß und Schwarz erhältlich und lässt sich um bis zu 90° nach oben / unten schwenken, um das warmweiße Licht [3.000 K] präzise im Raum zu positionieren.



UNI II EINBAULEUCHE
Der dreh- und schwenkbare Leuchtenkopf der UNI II Einbauleuchte [auch als MINI- und MAX-Version verfügbar] lässt sich bei Bedarf bündig auf den Sockel klappen, um wie ein Deckenspot senkrecht nach unten zu strahlen.

VIELSEITIGES ZUBEHÖR

DIE UNI II Serie bietet zahlreiche Optionen, um das Licht und Erscheinungsbild der Leuchten zusätzlich zu individualisieren:



Reflektoren

Austauschbare Reflektoren für einen engeren [24°] oder breiteren [48°] Lichtaustritt.

Linsen

Austauschbare Linsen in klarer/satiniertierter Ausführung für ein breiteres und/oder weicherer Licht.

Wabenfilter

Optionaler Wabenfilter zur Reduzierung von Blendeffekten.

Reflektoringe

Austauschbare Reflektoringe [schwarz, schwarz glänzend, gold, chrom] für die individuelle Anpassung der Lichtwirkung.

Abdeckungen

Abdeckungen [weiß, schwarz] als Ersatz oder bewusster Farbkontrast bei aufgeklappter UNI II.





MADERA

Die MADERA Leuchtenfamilie wird aus FSC-zertifiziertem europäischen Eichenholz gefertigt und stammt aus nachhaltiger Forstwirtschaft. Erhältlich als Pendel-, Decken-, Wand- oder Tisch-/Stehleuchte fügt sich MADERA mit ihrem modernen und natürlichen Erscheinungsbild nahtlos in private Wohnbereiche, Hotels, Restaurants und mehr ein. Um auch nach der Installation flexibel zu sein, lassen sich die Pendelleuchten über ein Seilzug stufenlos in der Höhe verstellen.



Seite 55



Seite 95



Seite 182



Seite 202



Seite 203



BRAHE

Ob als Wandleuchte neben dem Bett, als Nachttischleuchte oder als Stehleuchte hinter dem Lesesessel – wenn man das Buch oder die Zeitung zur Seite legt, fehlt es vielen Leseleuchten häufig an indirekten Lichtoptionen. Hier setzt die BRAHE mit ihrem beleuchteten Sockel an, der sich separat schalten lässt und stimmungsvolle, indirekte Lichtinseln erschafft.



Seite 193



Seite 192



Seite 198



Seite 199



LED DESIGN-BULB ORBIT E27 DIMMBAR

Lassen Sie sich von unserer neuen Design-Leuchtserie ORBIT, SHINE und MOON in die Welt des Styles entführen. Durch den filigranen Leuchtkörper und die im Glas erzeugten Reflexionen entsteht der Eindruck von schwebendem Licht. Ob luftig-leicht im heimischen Wohnzimmer oder opulent und großzügig in der Hotellobby - die dimmbaren LED-Lampen der Design-Bulb-Serie eignen sich perfekt für offene Leuchten ohne Schirm oder Fassungsleuchten mit E27-Fassung und sind in jedem Fall überall ein echter Hingucker.



Seite 874



Seite 874



Seite 876

LED-PANELS

Unsere LED-Panel-Serien STANDARD, BASIC und PRO decken alle Anforderungen ab – von flexiblen Alleskönnern für den privaten wie gewerblichen Einsatz bis zur blendfreien Speziallösung für die Beleuchtung von Arbeitsplätzen. Ob Wohnraum, Gewerbe oder Büro – wir haben die passende Lösung für Ihr Projekt!

Im Folgenden erhalten Sie einen Überblick über die Serien, Varianten und Technologien unserer LED-Panels:

Alle Informationen zu den LED-PANELS finden Sie ab Seite 152.

SERIEN

BASIC

maximale Kosteneffizienz
[inklusive Netzgerät]

PRO

maximale Leistungseffizienz



VARIANTEN

FLEX

- BEG-förderfähig [4000 K]
- CCT Switch

OFFICE

- BEG-förderfähig
- UGR<19
- bildschirm-arbeitsplatz-tauglich [EN 12464-1 BAP65]



TECHNOLOGIEN

Backlight-Technologie

- hohe Effizienz
- lange Lebensdauer
- niedrige Kosten



STANDARD

maximale Anwendungsvielfalt

FLEX	OFFICE	OFFICE FLEX	SANO	HCL	RGBW/RGBCCT
<ul style="list-style-type: none"> • CCT Switch • Ra>90 	<ul style="list-style-type: none"> • Ra>90 • UGR<19 • bildschirm-arbeitsplatz-tauglich [EN 12464-1 BAP65] 	<ul style="list-style-type: none"> • CCT Dipschalter • Ra>90 • UGR<19 • bildschirm-arbeitsplatz-tauglich [EN 12464-1 BAP65] 	<ul style="list-style-type: none"> • T5/T8 Sanie-rungslösung • Ra>90 • BEG-förderfähig 	<ul style="list-style-type: none"> • HCL-steuerbar [Human Centric Lighting] 	<ul style="list-style-type: none"> • einstellbare RGBW- bzw. RGBCCT-Farben • Ra>90

Sidelight-Technologie

- niedrige Gehäusetiefe
- breiter Abstrahlwinkel [120°]
- einfache Abpendelung





OFFICE THREE

Die OFFICE THREE Serie ist unser Bestseller und Problemlöser für die Beleuchtung von Einzelarbeitsplätzen. Wahlweise als Steh- und Tischleuchte verfügbar, überzeugt die OFFICE THREE mit exzellenter Lichtqualität [Ra95] und Blendfreiheit [UGR<6] und sorgt für ein ermüdungsfreies Arbeiten in jeder Situation. Dank der individuell einstellbaren Helligkeit für direktes und indirektes Licht ermöglicht die OFFICE THREE eine hochwertige und flexible Ausleuchtung von Einzelarbeitsplätzen. Optimiert für Tische mit dem Standardmaß 160 x 80 cm, eignet sich die Serie jedoch auch auf für andere Tischgrößen.

Alle Informationen zur OFFICE THREE Serie finden Sie ab Seite 230.





Die OFFICETHREE ist als STANDARD- [mit fester Lichtfarbe: 4.000 K] und PRO-VARIANTE [mit regelbarer Lichtfarbe: 2.700-6.500 K] verfügbar. Beide Varianten sind optisch identisch und verfügen über die gleiche Sensorik. Darüber hinaus ist die OFFICE THREE auch als Tischleuchte für den Einsatz an höhenverstellbaren Schreibtischen verfügbar. In Kombination mit dem separat erhältlichen Montageadapter lässt sich die Tischleuchte durch ein kleines Bohrloch an jeder beliebigen Tischposition anbringen.



Touch-Panel

- Helligkeit des direkten und indirekten Lichts separat oder synchron stufenlos einstellbar
- direktes und indirektes Licht getrennt schaltbar
- Lichtfarbe stufenlos einstellbar [nur PRO-Modelle]
- Nachlaufzeit des Präsenzsensors einstellbar

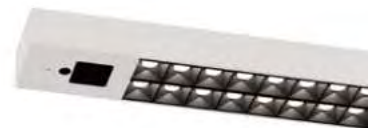

Hochpräziser Radar-Präsenzmelder

- Der 24Ghz Präsenzsensor erkennt bereits kleinste Bewegungen auf dem Schreibtisch – etwa Bewegungen der Computermaus – und schaltet die Leuchte automatisch ein. Fehlabschaltungen werden trotz kurzer Nachlaufzeit effektiv verhindert.
- Ohne Bewegung reduziert sich die Helligkeit nach 5*/15/30 Minuten auf 30% [*Voreinstellung].
- Ohne Bewegung schaltet die Leuchte nach weiteren 5*/15/30 Minuten ab [*Voreinstellung].

Tageslichtsensor

- Leuchte einschalten und auf gewünschte Helligkeit dimmen [diese Einstellung wird vom Tageslichtsensor als Standard gespeichert]
- Sobald sich das Umgebungslicht verändert, passt der Sensor die Helligkeit entsprechend des gespeicherten Standards an [10% Toleranz].



LINEAR PRO

Die LINEAR PRO 3-Phasen-Stromschienenleuchten sind die ideale Lösung zur Beleuchtung von Verkaufsregalen und Regelgängen in Supermärkten, Shops und mehr. Erhältlich in den Versionen LINEAR PRO FOLD und LINEAR PRO TILT, ermöglichen die LINEAR PRO Modelle eine präzise Ausleuchtung von Produkten und anderen Objekten – auch in Kombination mit weiteren Stromschienenstrahlern.

LINEAR PRO: TILT oder FOLD?

Beide Versionen – die LINEAR PRO TILT und die LINEAR PRO FOLD – lassen sich flexibel auf die jeweiligen Ladenflächen ausrichten, um Verkaufsregale in nahezu allen Anwendungsszenarien gleichmäßig und in voller Höhe auszuleuchten. Während die LINEAR PRO TILT als Ganzes nach unten leuchten oder individuell um bis zu 30° zu jeder Seite geschwenkt werden kann, verfügt die LINEAR PRO FOLD über eine dreiteilige Konstruktion mit zwei LED-Flügeln, die von einem diffusen Lichtband in der Mitte ergänzt werden. Auf diese Weise eignet sich die LINEAR PRO FOLD vor allem für die homogene Ausleuchtung kompletter Regalgänge mit Regalen zu beiden Seiten, während sich die LINEAR PRO TILT besonders flexibel auf einzelne Regale [oder wechselnde Regalanordnungen] ausrichten lässt.





3 VORTEILE

Einstellbare Leistung

Die Leistung der LINEAR PRO 3-Phasen-Stromschienenleuchten ist in drei Stufen einstellbar, um das Licht optimal an die jeweiligen Anforderungen und Ladendesigns anzupassen. Zudem sind die LINEAR PRO-Leuchten DC-fähig und lassen sich in entsprechende Notstromsysteme integrieren.

BEG-Förderung

Die LINEAR PRO Leuchten erfüllen die Anforderungen der BEG-Förderung für besonders effiziente LED-Leuchten und werden vom Bundesministerium für Wirtschaft und Klimaschutz mit 15% bezuschusst.

Nahtlos kombinierbar

Die 1500-mm-Varianten der LINEAR PRO verfügen über einen verschiebbaren Stromschienenadapter und sind zu 50% je in gespiegelter A/B-Version erhältlich, um eine nahtlose Aneinanderreihung auch über Stromschienenverbinder hinweg zu ermöglichen.

Alle Informationen zur LINEAR PRO Serie finden Sie ab Seite 356.



D LINE DALI

Das D LINE 3-Phasen-Stromschienensystem ist die ideale Beleuchtungslösung für alle gewerblichen Anwendungen und überzeugt mit seiner besonders vielseitigen Planung und Montage. Nun ist D LINE auch als DALI-Variante verfügbar und bietet Anwendern eine noch flexiblere Steuerung aller Komponenten im Schienensystem. Mit D LINE DALI ist die Planung von Stromschienen [Aufbau und Einbau] so einfach wie nie zuvor.

Mit seinem edlen und zeitlosen Design [erhältlich in den Farben Weiß und Schwarz] fügt sich D LINE DALI nahtlos in unterschiedlichste Umgebungen ein – vom Einsatz in der Gastronomie über den Einzelhandel bis zur Abdeckung kompletter Einkaufszentren oder Firmengebäude. Dank der Vielzahl der Zubehörteile und Montagekomponenten sind beim Einsatz und der Installation keine Grenzen gesetzt. Durch die neue Wechselmechanik der 90°- und T-Verbinder ist die Planung so einfach wie nie zuvor, so dass auch die Installation komplexer Formen zum Kinderspiel wird.

D LINE DALI ist mit allen gängigen Leuchten kompatibel – Standardstrahler und DALI-Strahler können gleichzeitig betrieben werden.

Alle Informationen zur D LINE DALI Serie finden Sie ab Seite 322.

DIE KOMPONENTEN



Elektrischer Einspeiser

Einspeisung von bis zu drei Phasen [3x 16A]



Elektrischer Längsverbinder

Zur elektrischen Verbindung von zwei Stromschienen, inklusive Einspeisung von bis zu drei Phasen [3x 16A]



Flexverbinder

Zur elektrischen Verbindung von zwei Stromschienen, gleicht unterschiedliche Höhenniveaus oder Winkel im Schienensystem aus



Mechanischer Verbinder

Zur elektrischen Trennung von zwei unterschiedlichen Stromkreisen innerhalb eines Schienensystems



90°-Verbinder

Zur elektrischen Verbindung von zwei Stromschienen über Eck, mit Wechselmechanik zur Richtungsänderung L/R



T-Verbinder

Zur elektrischen Verbindung von drei Stromschienen, mit Wechselmechanik zur Richtungsänderung L/R



X-Verbinder

Zur elektrischen Verbindung von vier Stromschienen





FACADO II

FACADO II ist unsere flexible Lösung für die Außenbeleuchtung – wahlweise als Pollerleuchte oder als Wandleuchte. In beiden Varianten bieten die IP65-Leuchten aus robustem Aluminium-Druckguss eine Vielzahl an optischen Auswahloptionen: eckige oder runde Form, mit opalem oder transparentem Diffusor in Rauchglasoptik, in den Gehäusefarben Dunkelgrau oder Rost. Zudem sind die FACADO II Pollerleuchten in zwei verschiedenen Größen [650 mm / 1.000 mm] erhältlich. Für noch mehr Flexibilität verfügt die FACADO II über eine E27-Fassung für austauschbare Leuchtmittel.

Beide FACADO II Varianten ermöglichen eine schnelle und einfache Montage: So verfügen die Wandleuchten über eine abnehmbare Montageplatte mit Steckverbindung sowie schraublose Anschlussklemmen. Die Pollerleuchten werden mit einer IP67-Anschlussbox mit doppelter M20-Kabelverschraubung ausgeliefert, die unter anderem für Erdkabel mit 3x 1,5 mm², 5x 1,5 mm² oder 3x 2,5 mm² geeignet ist. Zudem sind sämtliche FACADO II Leuchten durchgangsverdrahtbar.

Alle Informationen zur FACADO II Serie finden Sie ab Seite 406.



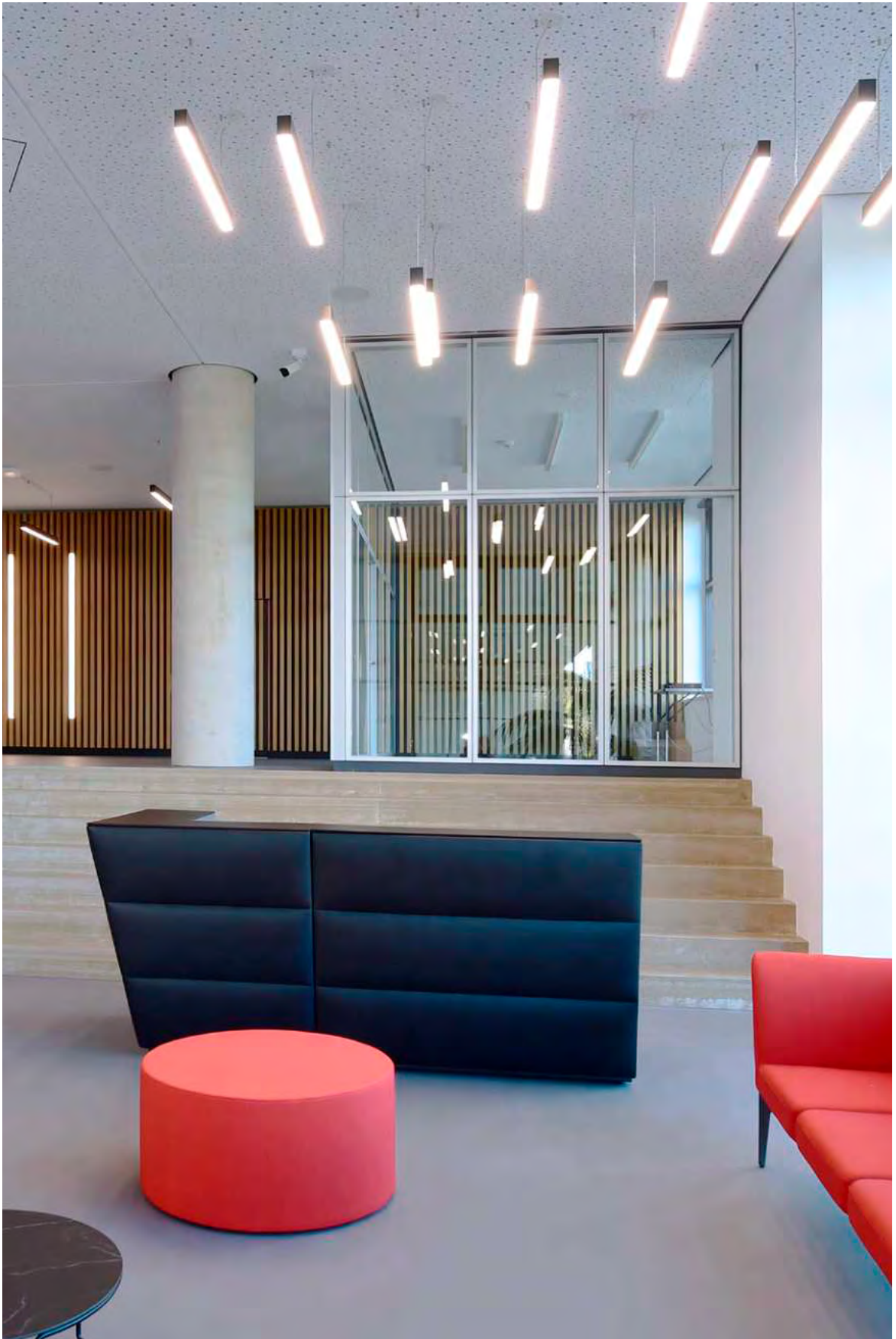

PLANO

Die PLANO-Serie ist mehr als nur eine weitere Kombination aus Profil und LED-Stripe und wird komplett in Europa produziert. Die linearen Lichtlösungen basieren auf vier verschiedenen Profilen mit LED-Bestückung, umgeben von einem Aluminiumkorpus. PLANO lässt sich in seiner Länge, Bestückung, Farbtemperatur und Korpusausführung individuell konfigurieren. Den Einsatzmöglichkeiten sind somit kaum Grenzen gesetzt – ob im Büro, in Schulen, im privaten Wohnbereich, in Shops, Ausstellungsräumen und vielen mehr.

- individuell planbar
- flexibel einsetzbar
- hergestellt in Europa

individuelle Lösung

Eine PLANO-Profilleuchte ist immer gleich aufgebaut – und doch individuell. Im Innern sitzt ein Profil mit LED-Beleuchtung in 2.700, 3.000 oder 4.000 K. Der umgebende Leuchtenkörper besteht aus stranggepresstem Aluminium und besitzt eine eloxierte oder pulverbeschichtete Oberfläche. Die Länge, Bestückung sowie die Grundform des Korpus können Sie individuell festlegen, denn die PLANO-Serie ist eine individuelle Lichtlösung.

Alle Informationen zur PLANO Serie finden Sie ab Seite 526.



Profil

- Farbe
- Länge
- Grundform

Montage

- Aufbau
- Einbau
- Decke
- Pendel
- Wand

Abstrahlrichtung

- up
- up / down

Farbtemperatur

- 2700 K
- 3000 K
- 4000 K

Abdeckung

- opal
- opal U
- mikroprismatisch

Ansteuerung

- schaltbar
- DALI
- Phasenan-/abschnitt
- Casambi

COMBO

COMBO ist eine neue, montagefreundliche Profil-in-Profil-Lösung für den versenkten Einsatz von Lichtlinien in Fassaden, Gärten, Wohnräumen und mehr. Die lineare Systemlösung kann in alle gängigen Baumaterialien integriert werden – von Sichtbeton über Ziegel, Vollwärmeschutz bis zu Holz und Gipskarton – und steht in drei Varianten zur Verfügung: COMBO BETON, COMBO TROCKENBAU und COMBO DÄMMUNG, jeweils als Montageprofil und als Trafoprofil für die integrierte Aufnahme des LED-Trafos. Nach Einbau des COMBO Unterprofils wird das Leuchten-einsatzprofil PLANO KLICK einfach und unkompliziert in das jeweilige Montageprofil geklippt.



Alle Informationen zur COMBO Serie finden Sie ab Seite 554.

PROFIL-IN-PROFIL-VARIANTEN

COMBO BETON

Die Lösung zur Errichtung von Lichtlinien im Ortbeton. Die Montageprofile werden im Schalungsbau verlegt und bieten ausreichend Platz für die LED-Lichtleisten.

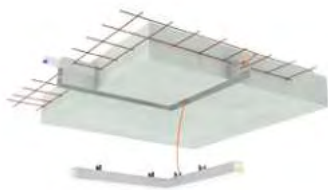

COMBO TROCKENBAU

Zur Vorbereitung von Lichtlinien im Trockenbau, verputztem Ziegel, Vollwärmeschutz, Holz, Faserplatten und mehr. Nach der bauseitigen Einarbeitung werden die LED-Lichtlinien abschließend einfach eingeklippt.

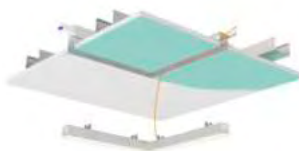

COMBO DÄMMUNG

Zum einfachen Einbau der Unterputzprofile in die Wärmedämmung; kann nach Fertigstellung der Oberflächen mit allen Profilen von IP44 bis IP68 bestückt werden.

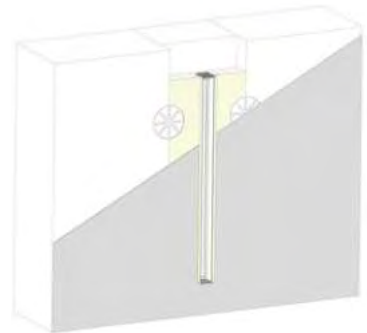

COMBO Trafoprofile

Für alle drei COMBO-Varianten [BETON, TROCKENBAU, DÄMMUNG] bietet DEKO-LIGHT ein passendes Trafoprofil für die Aufnahme der LED-Trafos, um bei langen Lichtlinien oder unterschiedlichen Beschaltungen das Netzgerät versteckt hinter der Leuchte unterzubringen.

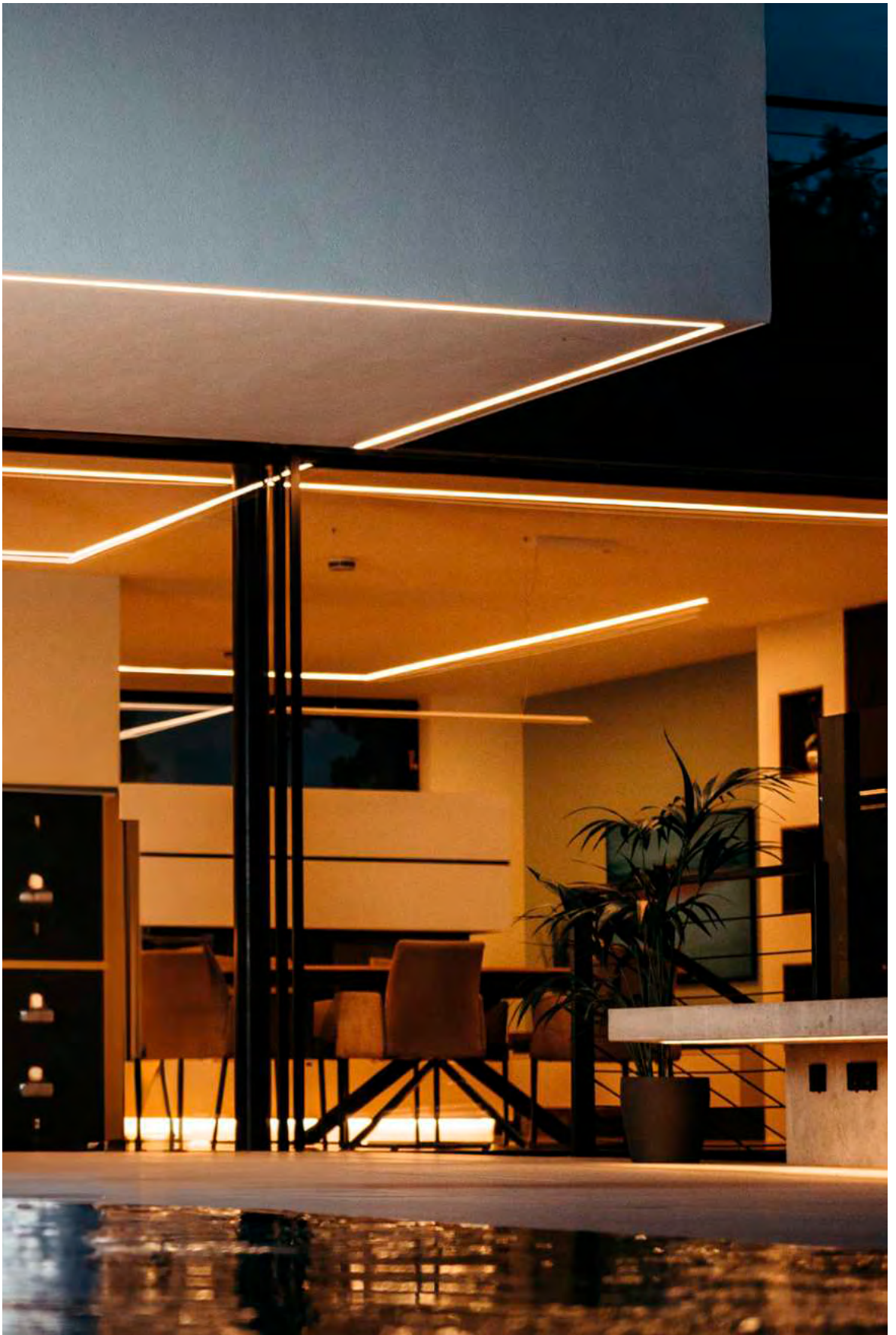

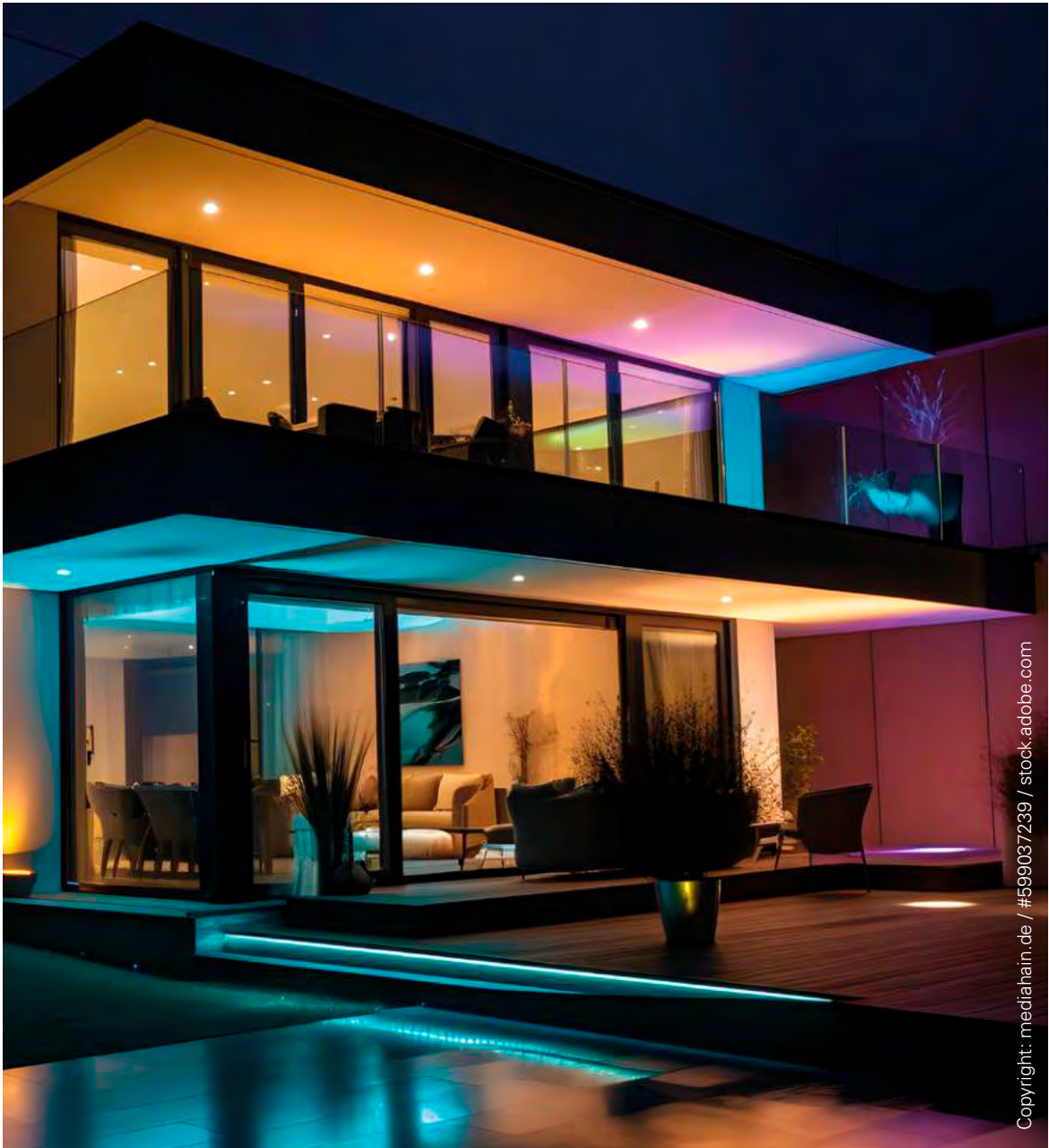

RF-SMART

RF-smart ist ein multifunktionales Steuerungssystem, das eine einfache und schnelle Installation mit maximalem Steuerungskomfort kombiniert. RF-smart benötigt nur wenige Grundkomponenten und lässt sich in unterschiedlichsten Anwendungen einsetzen. Die Spanne reicht von gewerblichen Anwendungen, über Unternehmensgebäude bis zu privaten Wohnräumen.

RF-SMART KOMPONENTEN



Fernbedienungen

Mit den Fernbedienungen lassen sich die Komponenten auf verschiedenen Kanälen in einer oder mehreren Zonen [max. 8] steuern. Die Fernbedienungen sind als mobile Versionen oder für die Wandmontage erhältlich.



Repeater

Mit dem Repeater lässt sich die Funk-Reichweite der Fernbedienungen um bis zu 30 Meter erweitern.



Leuchtmittel

Die LED-Retrofit-Leuchtmittel sind mit einem RF-smart Funkmodul ausgestattet und passen in die gängigen Fassungen GU10 und E27.



Leuchten

Die RF-smart Leuchten [FLOOD und SPOT] sind mit einem ZigBee-kompatiblen Funkmodul ausgestattet und lassen sich somit auch über die marktführenden Smart-Home-Systeme von Amazon, Google und Co. steuern.



Triac-Dimmer

Der Triac-Dimmer arbeitet mit Phasenabschnittsdimmung und ermöglichen das Schalten und / oder Dimmen von Geräten mit 230V-Netzspannung. Für Outdoor-Anwendungen ist der Triac-Dimmer auch als IP67-Version verfügbar.



LED-Dimmer

Mit dem LED-Dimmer lassen sich LED-Stripes mit 1-5 Kanälen sowie 12V bis 48V Spannung steuern. Für Outdoor-Anwendungen ist der LED-Dimmer auch als IP67-Version verfügbar.

Einfache Installation

Die Installation und Inbetriebnahme von RF-smart ist denkbar einfach: Nach dem elektrischen Anschluss lassen sich alle notwendigen Funktionstests der angeschlossenen Leuchten oder Geräte durchführen. Nahtlos ergänzt werden die beiden Dimmer-Module durch integrierte Push-Eingänge. Hierüber können Sie in den meisten Fällen eine vorhandene Elektroinstallation inklusive des vorhandenen Schalterprogramms nutzen, um die verbundenen RF-smart Dimmer über handelsübliche Taster ein-/auszuschalten und ggf. zu dimmen.

Grenzenlose Steuerung

Ob via Smartphone, Tablet oder mit Ihrer Stimme – Sie entscheiden, wie Sie die RF-smart Komponenten steuern. ZigBee 3.0 bietet eine umfassende Kompatibilität mit Apps unterschiedlicher Anbieter für eine schier grenzenlose Anwendungsvielfalt.

Alle Informationen zur RF-SMART Serie finden Sie ab Seite 812.

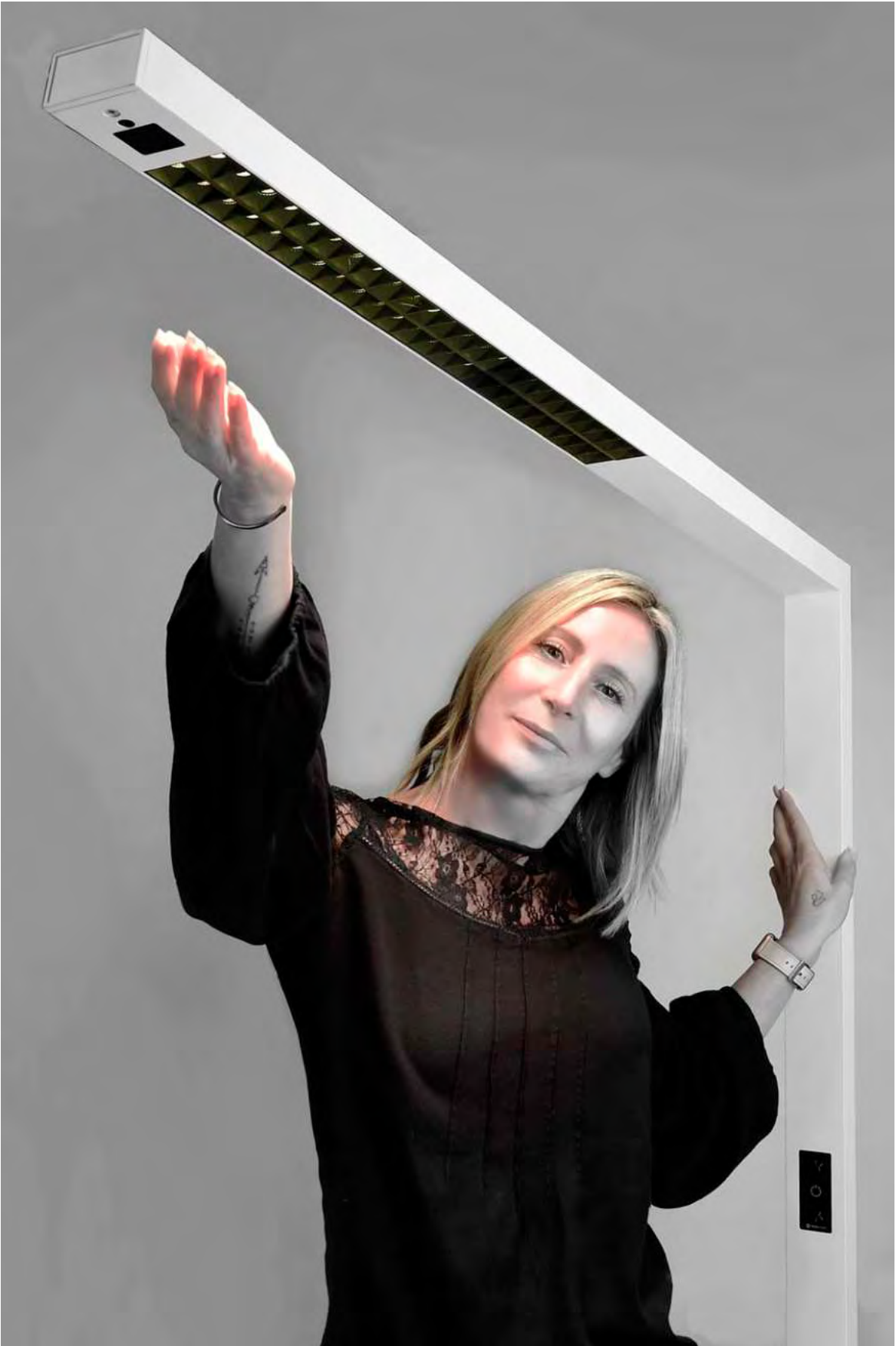

INNENLEUCHTEN

- 34 Pendelleuchten
- 56 Deckenleuchten Aufbau
- 98 Deckenleuchten Einbau
- 148 Einlegepanels
- 170 Wandleuchten Aufbau
- 184 Wandleuchten Einbau
- 190 Leseleuchten
- 196 Tisch- und Stehleuchten
- 204 Vitrinenleuchten
- 212 Büroleuchten
- 236 Hallenstrahler
- 242 Feuchtraumleuchten

Pendelleuchten



☐ ■ □ ■
Seite 36



☐ ■ □ ■
Seite 38



☐ ■
Seite 40



■ □
Seite 42



■ □
Seite 44



☐ ■
Seite 46



☐ ■
Seite 48



☐ ■
Seite 49



☐ ■
Seite 51



■ □
Seite 52



■ ■
Seite 54





MENKAR

Die Pendelleuchten der MENKAR - Serie überzeugen mit cleveren Beleuchtungsfunktionen und hochwertigem Aluminium-Akzenten. Das separate Rücklicht (ca. 15 - 20 % indirekter Lichtanteil) ermöglicht eine dauerhafte indirekte Beleuchtung.



Seite 58





MENKAR

- indirekte und direkte Beleuchtung
- hohe Lichtstärke
- Lichtfarbe in zwei Stufen einstellbar
- Abhängung bis zu 1800/3000 mm [modellabhängig]
- optional mit Streuscheibe für UGR<19

Gehäuse	Aluminium	Netzgerät inkl.	Ja
Farbtemperatur	3000/4000 K	Ansteuerung	Mit Phasenanschnittsdimmer, Mit Phasenabschnittsdimmer
Eingangsspannung	220-240 V/AC		
Höhe	90 mm		
Sockelhöhe	30 mm	Farbwiedergabe (Ra)	80

Artikel	Gehäusefarbe		Lichtstrom	Leistung	Ø	Pendellänge	Ø Sockel	Preis
342201	<input type="checkbox"/> Weiß		3300/3500 lm	45,0 W	400 mm	1800 mm	100 mm	239,95 €
342202	<input checked="" type="checkbox"/> Schwarz		3300/3500 lm	45,0 W	400 mm	1800 mm	100 mm	239,95 €
342203	<input type="checkbox"/> Silber		3300/3500 lm	45,0 W	400 mm	1800 mm	100 mm	239,95 €
342204	<input type="checkbox"/> Kaffee		3300/3500 lm	45,0 W	400 mm	1800 mm	100 mm	239,95 €
342205	<input type="checkbox"/> Weiß		5600/6000 lm	65,0 W	600 mm	1800 mm	120 mm	399,95 €
342206	<input checked="" type="checkbox"/> Schwarz		5600/6000 lm	65,0 W	600 mm	1800 mm	120 mm	399,95 €
342207	<input type="checkbox"/> Silber		5600/6000 lm	65,0 W	600 mm	1800 mm	120 mm	399,95 €
342208	<input type="checkbox"/> Kaffee		5600/6000 lm	65,0 W	600 mm	1800 mm	120 mm	399,95 €
342209	<input type="checkbox"/> Weiß		8400/8700 lm	90,0 W	800 mm	3000 mm	150 mm	559,95 €
342210	<input checked="" type="checkbox"/> Schwarz		8400/8700 lm	90,0 W	800 mm	3000 mm	150 mm	559,95 €
342211	<input type="checkbox"/> Silber		8400/8700 lm	90,0 W	800 mm	3000 mm	150 mm	559,95 €
342212	<input type="checkbox"/> Kaffee		8400/8700 lm	90,0 W	800 mm	3000 mm	150 mm	559,95 €



Zubehör für 342201, 342202, 342203, 342204

930709 Streuscheibe UGR 19 für Menkar 400



Zubehör für 342205, 342206, 342207, 342208

930710 Streuscheibe UGR 19 für Menkar 600



Zubehör für 342209, 342210, 342211, 342212

930711 Streuscheibe UGR 19 für Menkar 800





MEROPE

Die Pendelleuchten der MEROPE-Serie vereinen zeitlose Eleganz und reduzierte Modernität. Erhältlich in den Durchmesser 380, 580 und 780 mm, lässt sich die Lichtfarbe [3000/4000K] vor der Installation über einen CCT-Switch auswählen. Die Außenseite setzt auf gebürstetes Aluminium in den Farben Kaffee und Silber bzw. matt gepulvert in Weiß und Schwarz.



Seite 60





MEROPE

- Lichtfarbe in zwei Stufen einstellbar
- Abhängung bis zu 1800/3000 mm [modellabhängig]

Gehäuse	Aluminium	Netzgerät inkl.	Ja
Farbtemperatur	3000/4000 K	Ansteuerung	Mit Phasenanschnittsdimmer, Mit Phasenabschnittsdimmer
Eingangsspannung	220-240 V/AC		
Höhe	35 mm		
Sockelhöhe	65 mm	Farbwiedergabe (Ra)	80

Artikel	Gehäusefarbe		Lichtstrom	Leistung	Ø	Pendellänge	Ø Sockel	Preis
342189	<input type="checkbox"/> Weiß		2100/2200 lm	30,0 W	380 mm	1800 mm	220 mm	209,95 €
342190	<input checked="" type="checkbox"/> Schwarz		2100/2200 lm	30,0 W	380 mm	1800 mm	220 mm	209,95 €
342191	<input type="checkbox"/> Silber		2100/2200 lm	30,0 W	380 mm	1800 mm	220 mm	209,95 €
342192	<input type="checkbox"/> Kaffee		2100/2200 lm	30,0 W	380 mm	1800 mm	220 mm	209,95 €
342193	<input type="checkbox"/> Weiß		3100/3200 lm	42,0 W	580 mm	1800 mm	220 mm	279,95 €
342194	<input checked="" type="checkbox"/> Schwarz		3100/3200 lm	42,0 W	580 mm	1800 mm	220 mm	279,95 €
342195	<input type="checkbox"/> Silber		3100/3200 lm	42,0 W	580 mm	1800 mm	220 mm	279,95 €
342196	<input type="checkbox"/> Kaffee		3100/3200 lm	42,0 W	580 mm	1800 mm	220 mm	279,95 €
342197	<input type="checkbox"/> Weiß		4800/4900 lm	60,0 W	780 mm	3000 mm	275 mm	469,95 €
342198	<input checked="" type="checkbox"/> Schwarz		4800/4900 lm	60,0 W	780 mm	3000 mm	275 mm	469,95 €
342199	<input type="checkbox"/> Silber		4800/4900 lm	60,0 W	780 mm	3000 mm	275 mm	469,95 €
342200	<input type="checkbox"/> Kaffee		4800/4900 lm	60,0 W	780 mm	3000 mm	275 mm	469,95 €





SCULPTORIS

Die Pendelleuchten der SCULPTORIS - Serie überzeugen mit der matten Optik und dem leuchtenden Ring. Mit ihrer hohen Lichtstärke und einem großen Abstrahlwinkel ist die Serie flexibel für unterschiedlichste Bereiche einsetzbar, egal ob im Wohnbereich oder zu repräsentativen Zwecken in Büroräumen.



Seite 62



SCULPTORIS

- Lichtfarbe in zwei Stufen einstellbar
- umlaufender Diffusor
- Abhängung bis zu 1800/3000 mm [modellabhängig]

Gehäuse	Aluminium	Abstrahlwinkel	150 Grad
Farbtemperatur	3000/4000 K	Ansteuerung	Mit Phasenanschnittsdimmer, Mit Phasenabschnittsdimmer
Eingangsspannung	220-240 V/AC		
Sockelhöhe	65 mm		
Netzgerät inkl.	Ja	Farbwiedergabe (Ra)	80

Artikel	Gehäusefarbe		Lichtstrom	Leistung	Höhe	Ø	Pendellänge	Preis
342183	<input type="checkbox"/> Weiß		2000/2100 lm	30,0 W	85 mm	400 mm	1800 mm	289,95 €
342184	<input checked="" type="checkbox"/> Schwarz		2000/2100 lm	30,0 W	85 mm	400 mm	1800 mm	289,95 €
342185	<input type="checkbox"/> Weiß		3000/3100 lm	42,0 W	110 mm	600 mm	1800 mm	369,95 €
342186	<input checked="" type="checkbox"/> Schwarz		3000/3100 lm	42,0 W	110 mm	600 mm	1800 mm	369,95 €
342187	<input type="checkbox"/> Weiß		4100/4200 lm	60,0 W	110 mm	800 mm	3000 mm	569,95 €
342188	<input checked="" type="checkbox"/> Schwarz		4100/4200 lm	60,0 W	110 mm	800 mm	3000 mm	569,95 €





Seite 285



Seite 382



SLIM ECKIG

- besonders weiches Textilkabel
- blendfrei, dank niedrigem UGR-Wert [<19]
- schlankes Design mit nur 39 mm Durchmesser
- inkl. silberfarbenem Reflektor-Ring

Gehäuse	Aluminium	Sockelbreite	80 mm
Farbtemperatur	2700 K	Sockelhöhe	26 mm
Lichtstrom	1500 lm	Netzgerät inkl.	Ja
Leistung	15 W	Abstrahlwinkel	24 Grad
Eingangsspannung	220-240 V/AC	Ansteuerung	Mit Phasenabschnittsdimmer, Mit Phasenabschnittsdimmer
Höhe	300 mm		
Ø	39 mm		
Pendellänge	1800 mm	Farbwiedergabe (Ra)	90
Sockellänge	370 mm		

Artikel	Gehäusefarbe	Preis
342239	Schwarz	209,95 €
342240	Weiß	209,95 €



Zubehör

930744	Reflektor-Ring weiß für Serie Slim		4,95 €
930745	Reflektor-Ring schwarz für Serie Slim		4,95 €
930746	Reflektor-Ring gold für Serie Slim		5,95 €
930748	Linse 36° für Serie Slim		4,95 €
930749	Linse 60° für Serie Slim		4,95 €

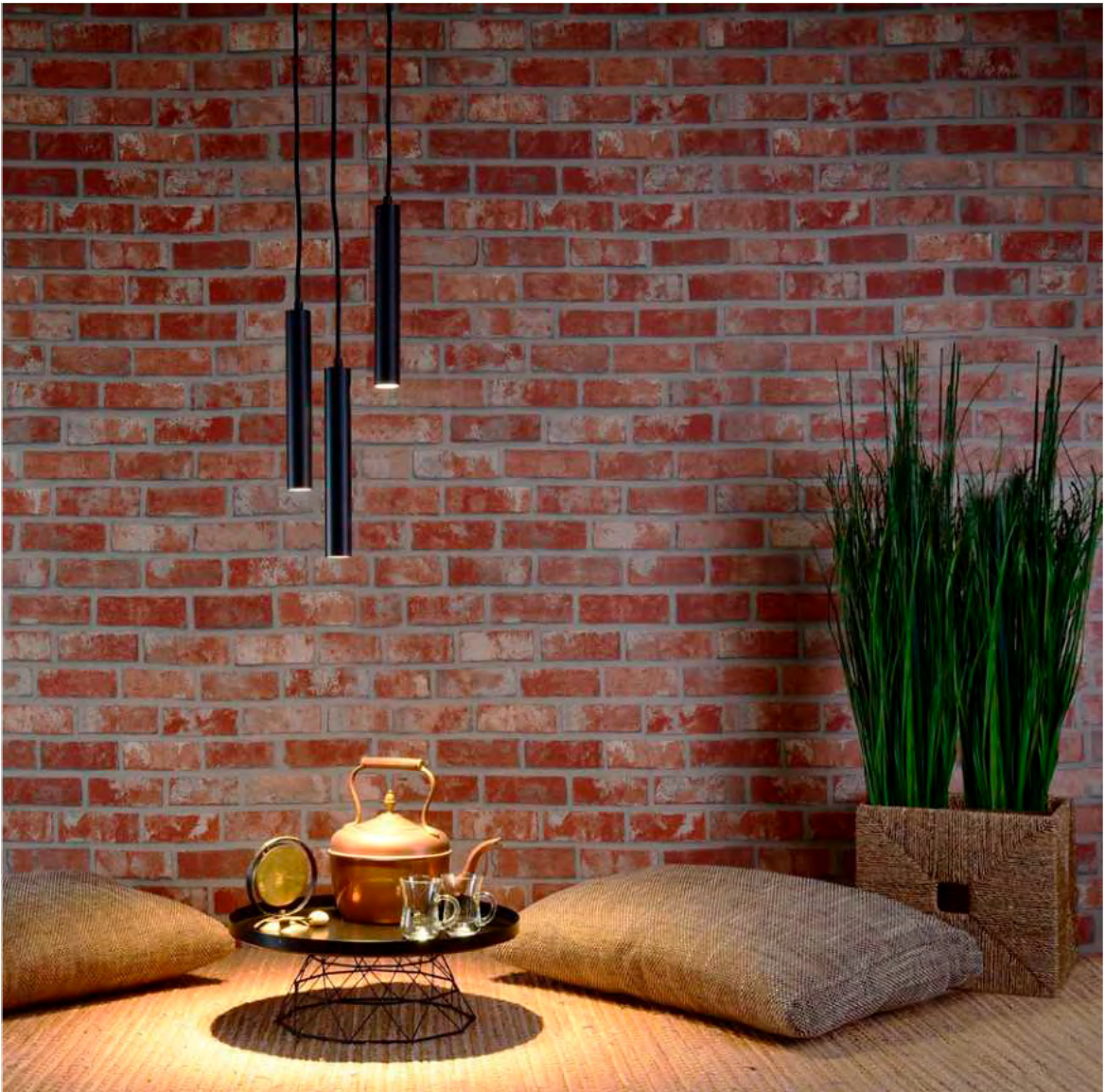

SLIM RUND

Die Leuchten der SLIM-Serie umfasst einflammige, dreiflammige Pendelleuchten, Einbauleuchten für die Decke und passende Pendelleuchten für das DEKO-LIGHT Stromschienensystem. Der Leuchtenkorpus aus Aluminium Druckguss ist dabei immer gleich groß [300 x 39mm]. Damit können in größeren Räumen auch mehrere SLIM-Modelle miteinander kombiniert werden. Die Pendelleuchten für die Deckeninstallation mit maximal 180 cm Abhängung sind als ein- und dreiflammige Variante verfügbar, die dreiflammige Variante sowohl mit länglichem oder rundem Sockel, je nach Anordnung der Leuchten.

Während die festinstallierten SLIM Modelle Esstische, Leseecken und mehr in ein angenehmes warmweißes Licht tauchen, eignet sich die einflammige SLIM Stromschienenleuchte besonders gut für Gastronomie- und Einzelhandel-Projekte mit wechselnder Raumaufteilung. Abgerundet wird die Wertigkeit der Slim-Serie durch die Möglichkeit der Individualisierung mit austauschbaren Reflektor-Ringen und Linsen.



Seite 285



Seite 382



SLIM RUND





- **besonders weiches Textilkabel**
- **blendfrei, dank niedrigem UGR-Wert [<19]**
- **schlankes Design mit nur 39 mm Durchmesser**
- **inkl. silberfarbenem Reflektor-Ring**

Gehäuse	Aluminium	Netzgerät inkl.	Ja
Farbtemperatur	2700 K	Abstrahlwinkel	24 Grad
Eingangsspannung	220-240 V/AC	Ansteuerung	Mit Phasenabschnittsdimmer, Mit Phasenabschnittsdimmer
Höhe	300 mm		
Ø	39 mm		
Pendellänge	1800 mm	Farbwiedergabe (Ra)	90
Sockelhöhe	25 mm		

Artikel	Gehäusefarbe	Lichtstrom	Leistung	Ø Sockel	Preis
342237	■ Schwarz	500 lm	5,0 W	100 mm	84,95 €
342238	□ Weiß	500 lm	5,0 W	100 mm	84,95 €
342241	■ Schwarz	1500 lm	15,0 W	240 mm	209,95 €
342242	□ Weiß	1500 lm	15,0 W	240 mm	209,95 €



Zubehör

930744	Reflektor-Ring weiß für Serie Slim		4,95 €
930745	Reflektor-Ring schwarz für Serie Slim		4,95 €
930746	Reflektor-Ring gold für Serie Slim		5,95 €
930748	Linse 36° für Serie Slim		4,95 €
930749	Linse 60° für Serie Slim		4,95 €

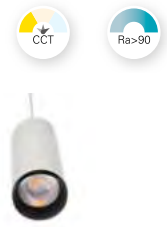

LUCEA CCT

- **besonders weiches Textilkabel**
- **Lichtfarbe in zwei Stufen einstellbar**
- **inkl. schwarzem Reflektor-Ring**

Gehäuse	Aluminium	Netzgerät inkl.	Ja
Farbtemperatur	3000/4000 K	Abstrahlwinkel	36 Grad
Eingangsspannung	220-240 V/AC	Ansteuerung	Mit Phasenabschnittsdimmer, Mit Phasenabschnittsdimmer
Pendellänge	1800 mm	Farbwiedergabe (Ra)	90
Ø Sockel	104,5 mm		
Sockelhöhe	29 mm		

Artikel	Gehäusefarbe		Lichtstrom	Leistung	Höhe	Ø	Preis
342177	<input type="checkbox"/> Weiß		930/1000 lm	10,0 W	157 mm	65 mm	139,95 €
342178	<input checked="" type="checkbox"/> Schwarz		930/1000 lm	10,0 W	157 mm	65 mm	139,95 €
342179	<input type="checkbox"/> Weiß		1460/1500 lm	15,0 W	178 mm	85 mm	159,95 €
342180	<input checked="" type="checkbox"/> Schwarz		1460/1500 lm	15,0 W	178 mm	85 mm	159,95 €
342181	<input type="checkbox"/> Weiß		1930/2000 lm	20,0 W	178 mm	85 mm	179,95 €
342182	<input checked="" type="checkbox"/> Schwarz		1930/2000 lm	20,0 W	178 mm	85 mm	179,95 €



Zubehör für **342177, 342178**

930679	Linse 24° für Lucea 6/10 W		9,95 €
930752	Torblende für Lucea 6/10 Weiß		22,95 €
930753	Torblende für Lucea 6/10 Schwarz		22,95 €
930756	Reflektor Ring für Lucea 6/10 Weiß		4,95 €
930757	Reflektor Ring für Lucea 6/10 Schwarz		4,95 €
930758	Reflektor Ring für Lucea 6/10 Gold		4,95 €

Zubehör für **342179, 342180, 342181, 342182**

930680	Linse 24° für Lucea 15/20		12,95 €
930681	Linse 60° für Lucea 15/20		12,95 €
930754	Torblende für Lucea 15/20 Weiß		23,95 €
930755	Torblende für Lucea 15/20 Schwarz		23,95 €
930759	Reflektor Ring für Lucea 15/20 Weiß		5,95 €
930760	Reflektor Ring für Lucea 15/20 Schwarz		5,95 €
930761	Reflektor Ring für Lucea 15/20 Gold		5,95 €



Seite 80



Seite 82



Seite 374



Seite 378



Technisches Datenblatt

Neu im Onlineshop: Die technischen Datenblätter bieten noch mehr Informationen: Licht- und Energiedaten, Lichtverteilungskurven, Maßzeichnungen und mehr.



LUCEA

- **besonders weiches Textilkabel**
- **inkl. schwarzem Reflektor-Ring**

Gehäuse	Aluminium	Sockelhöhe	29 mm
Farbtemperatur	2700 K	Netzgerät inkl.	Ja
Eingangsspannung	200-240 V/AC	Abstrahlwinkel	36 Grad
Höhe	157 mm	Ansteuerung	Mit Phasenanschnittsdimmer, Mit Phasenabschnittsdimmer
Ø	65 mm	Farbwiedergabe (Ra)	90
Pendellänge	1800 mm		
Ø Sockel	104,5 mm		

Artikel	Gehäusefarbe		Lichtstrom	Leistung	Preis
342243	<input type="checkbox"/> Weiß		800 lm	6,0 W	129,95 €
342244	<input checked="" type="checkbox"/> Schwarz		800 lm	6,0 W	129,95 €
342245	<input type="checkbox"/> Weiß		1300 lm	10,0 W	139,95 €
342246	<input checked="" type="checkbox"/> Schwarz		1300 lm	10,0 W	139,95 €



Zubehör

930679	Linse 24° für Lucea 6/10 W		9,95 €
930752	Torblende für Lucea 6/10 Weiß		22,95 €
930753	Torblende für Lucea 6/10 Schwarz		22,95 €
930756	Reflektor Ring für Lucea 6/10 Weiß		4,95 €
930757	Reflektor Ring für Lucea 6/10 Schwarz		4,95 €
930758	Reflektor Ring für Lucea 6/10 Gold		4,95 €





LUCEA DTW

- besonders weiches Textilkabel
- Dim-to-warm 1.800K - 2.700K
- inkl. schwarzem Reflektor-Ring

Gehäuse	Aluminium	Pendellänge	1800 mm
Farbtemperatur	1800-2700 K	Netzgerät inkl.	Ja
Lichtstrom	750 lm	Abstrahlwinkel	36 Grad
Leistung	10 W	Ansteuerung	Mit Phasenanschnittsdimmer, Mit Phasenabschnittsdimmer
Eingangsspannung	200-240 V/AC		
Höhe	157 mm		
Ø	65 mm	Farbwiedergabe (Ra)	90

Artikel	Gehäusefarbe		Preis
342247	<input type="checkbox"/> Weiß		149,95 €
342248	<input checked="" type="checkbox"/> Schwarz		149,95 €



Zubehör

930752	Torblende für Lucea 6/10 Weiß		22,95 €
930753	Torblende für Lucea 6/10 Schwarz		22,95 €
930756	Reflektor Ring für Lucea 6/10 Weiß		4,95 €
930757	Reflektor Ring für Lucea 6/10 Schwarz		4,95 €
930758	Reflektor Ring für Lucea 6/10 Gold		4,95 €



Seite 80

Seite 82

Seite 374

Seite 378





CAN

- individuelle Lichtlösung durch austauschbares Leuchtmittel
- kombinierbar mit der umfangreichen Produktfamilie der CAN - Serie

Gehäuse	Aluminium	max. Leistung	1x max. 7,5 W
Ø	60 mm	Eingangsspannung	220-240 V/AC
Pendellänge	1500 mm	Ansteuerung	Dimmbar über optionales Leuchtmittel
Sockelhöhe	27 mm		
Ø Sockel	60 mm		
Sockel	1		

Artikel	Gehäusefarbe	Höhe	Preis
342254	<input type="checkbox"/> Weiß	150 mm	64,95 €
342255	<input checked="" type="checkbox"/> Schwarz	150 mm	64,95 €
342256	<input type="checkbox"/> Weiß	350 mm	74,95 €
342257	<input checked="" type="checkbox"/> Schwarz	350 mm	74,95 €



Seite 88 Seite 90 Seite 180 Seite 181 Seite 194 Seite 195 Seite 364



Leuchtmittel

Für alle Leuchten und Sockel:
Die passenden Leuchtmittel finden Sie im Kapitel »Leuchtmittel«.

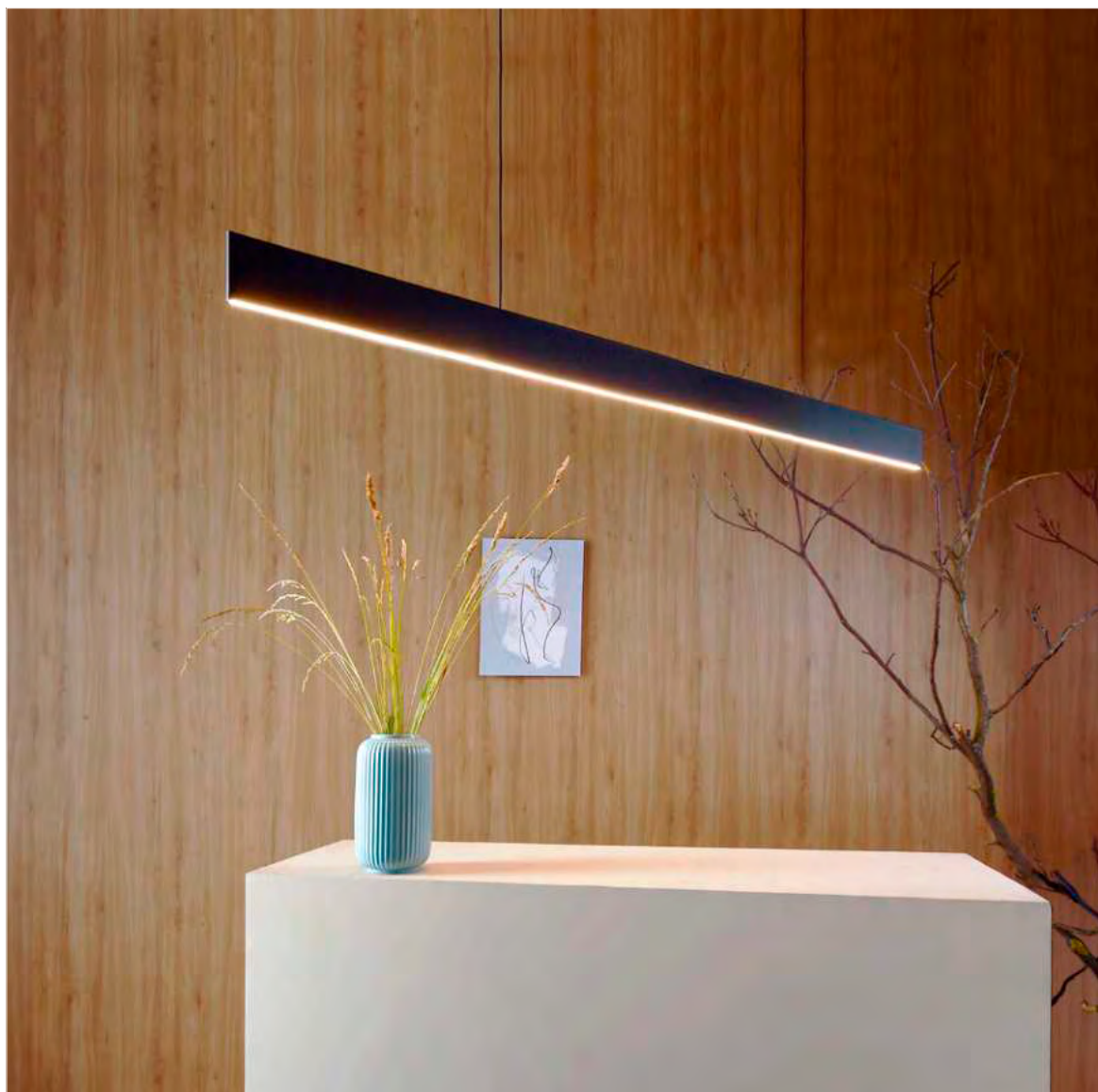

APOLLON

Die schmale, puristische Pendelleuchte APOLLON fügt sich in nahezu jede Umgebung nahtlos ein und liefert neben der edlen Optik auch noch ein sattes warmweißes Licht. Die APOLLON ist in zwei unterschiedlichen Größen mit einer matten Oberfläche in schwarz und weiß erhältlich.



APOLLON

- besonders schmales Design
- hohe Farbwiedergabe
- inkl. Uplight für indirektes Licht
- Abhängung bis zu 3.000 mm
- dimmbar

Gehäuse	Aluminium	Sockelhöhe	48 mm
Farbtemperatur	2700 K	Netzgerät inkl.	Ja
Eingangsspannung	200-250 V/AC	Abstrahlwinkel	110 Grad
Breite	8 mm	Ansteuerung	Mit Phasenanschnittsdimmer, Mit Phasenabschnittsdimmer
Höhe	80 mm		
Pendellänge	3000 mm		
Sockelbreite	35 mm	Farbwiedergabe (Ra)	90

Artikel	Gehäusefarbe	Lichtstrom	Leistung	Länge	Sockellänge	EEL	Preis
342148	■ Schwarz	1755 lm	28,0 W	1004 mm	650 mm		329,95 €
342149	□ Weiß	1755 lm	28,0 W	1004 mm	650 mm		329,95 €
342150	■ Schwarz	2475 lm	42,0 W	1464 mm	850 mm		439,95 €
342151	□ Weiß	2475 lm	42,0 W	1464 mm	850 mm		439,95 €





MADERA

Die MADERA Pendelleuchte verbindet modernes Design mit umweltfreundlicher Herstellung. Jede Leuchte wird aus hochwertigem europäischem Eichenholz gefertigt, das die FSC-Zertifizierung trägt und somit aus nachhaltiger Waldwirtschaft stammt. Mit ihrem Touchsensor an der Seite können Sie die Helligkeit der Leuchte nach Ihren Wünschen dimmen und so eine angenehme Atmosphäre schaffen. Es gibt sie auch in der Variante mit indirekter Beleuchtung nach oben und einem Seilzug zur Höhenverstellung, um die Leuchte jederzeit perfekt anpassen zu können. Um unsere Umwelt zu schützen, werden die MADERA Pendelleuchten umweltfreundlich verpackt.



Seite 94



Seite 182



Seite 202



Seite 203



MADERA

- gefertigt in Europa aus hochwertigem, geöltem Eichenholz Güteklasse A
- FSC-zertifizierter Rohstoff Eichenholz aus nachhaltiger Forstwirtschaft
- stufenlos dimmbar über Touch-Sensor
- über Seilzug im Betrieb höhenverstellbar
- inkl. indirekter Beleuchtung nach oben [nur 342235, 342236]

Gehäuse	Holz, Stahl	Sockellänge	372 mm
Farbtemperatur	3000 K	Sockelbreite	66 mm
Eingangsspannung	220-240 V/AC	Sockelhöhe	56 mm
Breite	42 mm	Netzgerät inkl.	Ja
Höhe	60 mm	Ansteuerung	Touch-Sensor
Pendellänge	1000 mm	Farbwiedergabe (Ra)	85

Artikel	Gehäusefarbe	Lichtstrom	Leistung	Länge Lichtrichtung	Preis
342234	■ Braun, Schwarz	1600 lm	13,0 W	900 mm Unten	579,95 €
342235	■ Braun, Schwarz	2890 lm	22,0 W	1200 mm Oben / Unten	719,95 €
342236	■ Braun, Schwarz	4400 lm	33,0 W	1600 mm Oben / Unten	839,95 €



Deckenleuchten Aufbau



Seite 58



Seite 60



Seite 62

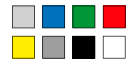

Seite 64



Seite 66



Seite 66



Seite 68



Seite 70



Seite 72



Seite 74



Seite 76



Seite 77



☐ ■
Seite 78



☐ ■
Seite 80



☐ ■
Seite 82



☐ ■
Seite 84



☐ ■
Seite 85



☐ ■
Seite 86



☐ ■
Seite 87



☐ ■
Seite 88



☐ ■
Seite 88



☐ ■
Seite 90



☐ ■
Seite 91



■ ■ ☐
Seite 92



■ ■ ☐
Seite 92



☐ ■
Seite 93



■ ■
Seite 94



■ ■
Seite 94



☐ ☐
Seite 96



MENKAR

Die Decken- und Wandleuchten der MENKAR - Serie überzeugen mit cleveren Beleuchtungsfunktionen und hochwertigem Aluminium-Akzenten. Das Rücklicht (ca. 15 - 20 % indirekter Lichtanteil) ermöglicht zusätzlich eine indirekte Beleuchtung.



Seite 36





MENKAR

- direkte und indirekte Beleuchtung [Lichtanteil ca. 15 - 20%]
- Lichtfarbe in zwei Stufen einstellbar
- optional mit Streuscheibe für UGR<19
- als Wand- und Deckenleuchte einsetzbar [modellabhängig]

Gehäuse	Aluminium, Polycarbonat, Stahl	Ansteuerung	Mit Phasenabschnittsdimmer, Mit Phasenabschnittsdimmer
Farbtemperatur	3000/4000 K		
Höhe	90 mm		
Eingangsspannung	220-240 V/AC	Farbwiedergabe (Ra)	80
Netzgerät inkl.	Ja		

Artikel	Gehäusefarbe		Lichtstrom Oberfläche	Ø	Leistung	Preis
348200	Silber		3300/3500 lm Gebürstet	400 mm	45,0 W	219,95 €
348201	Kaffee		3300/3500 lm Gebürstet	400 mm	45,0 W	219,95 €
348198	Weiß		3300/3500 lm Matt	400 mm	45,0 W	219,95 €
348199	Schwarz		3300/3500 lm Matt	400 mm	45,0 W	219,95 €
348204	Silber		5600/6000 lm Gebürstet	600 mm	65,0 W	379,95 €
348205	Kaffee		5600/6000 lm Gebürstet	600 mm	65,0 W	379,95 €
348202	Weiß		5600/6000 lm Matt	600 mm	65,0 W	379,95 €
348203	Schwarz		5600/6000 lm Matt	600 mm	65,0 W	379,95 €
348208	Silber		8400/8700 lm Gebürstet	800 mm	90,0 W	539,95 €
348209	Kaffee		8400/8700 lm Gebürstet	800 mm	90,0 W	539,95 €
348206	Weiß		8400/8700 lm Matt	800 mm	90,0 W	539,95 €
348207	Schwarz		8400/8700 lm Matt	800 mm	90,0 W	539,95 €



Zubehör für **348198, 348199, 348200, 348201**

930709 Streuscheibe UGR 19 für Menkar 400



Zubehör für **348202, 348203, 348204, 348205**

930710 Streuscheibe UGR 19 für Menkar 600



Zubehör für **348206, 348207, 348208, 348209**

930711 Streuscheibe UGR 19 für Menkar 800





MEROPE

Die zeitlose MEROPE überzeugt nicht nur mit ihrem hohen Lichtstrom und der geringen Aufbauhöhe, sondern ist optisch dank dem eleganten äußeren Aluminium-Ring ein echter Hingucker – der in sandgestrahltem Weiß oder Schwarz, in gebürsteter Ausführung in Silber oder der Trendfarbe Kaffee zur Auswahl steht. Erhältlich in den Durchmessern 380 mm, 580 mm und 780 mm, lässt sich die MEROPE noch flexibler in unterschiedlichste Umgebungen integrieren.



Seite 38





MEROPE

- Lichtfarbe in zwei Stufen einstellbar
- geringe Aufbauhöhe

Gehäuse	Aluminium	Ansteuerung	Mit Phasenanschnittsdimmer, Mit Phasenabschnittsdimmer
Farbtemperatur	3000/4000 K		
Höhe	60 mm		
Eingangsspannung	220-240 V/AC	Farbwiedergabe (Ra)	80
Netzgerät inkl.	Ja		

Artikel	Gehäusefarbe		Lichtstrom Oberfläche	Ø	Leistung	Preis
348188	Silber		2100/2200 lm Gebürstet	380 mm	30,0 W	189,95 €
348189	Kaffee		2100/2200 lm Gebürstet	380 mm	30,0 W	189,95 €
348186	Weiß		2100/2200 lm Matt	380 mm	30,0 W	189,95 €
348187	Schwarz		2100/2200 lm Matt	380 mm	30,0 W	189,95 €
348192	Silber		3100/3200 lm Gebürstet	580 mm	42,0 W	269,95 €
348193	Kaffee		3100/3200 lm Gebürstet	580 mm	42,0 W	269,95 €
348190	Weiß		3100/3200 lm Matt	580 mm	42,0 W	269,95 €
348191	Schwarz		3100/3200 lm Matt	580 mm	42,0 W	269,95 €
348196	Silber		4800/4900 lm Gebürstet	780 mm	60,0 W	449,95 €
348197	Kaffee		4800/4900 lm Gebürstet	780 mm	60,0 W	449,95 €
348194	Weiß		4800/4900 lm Matt	780 mm	60,0 W	449,95 €
348195	Schwarz		4800/4900 lm Matt	780 mm	60,0 W	449,95 €





SCULPTORIS

Moderne Eleganz an der Decke, die Deckenleuchten der SCULPTORIS-Serie lassen sich aufgrund unterschiedlicher Leistungen, Größen und Farbtemperaturen vielseitig im Innenbereich einsetzen. Die Deckenaufbauleuchten leuchten die Räume großflächig aus und machen auch als Wandleuchte eine überzeugende Figur.

Das Licht fällt weich und flächig durch den großen, umlaufenden Diffusor in matter Aluminium-Ausführung und leuchtet Räume gleichmäßig und angenehm aus.

Bei jeder Variante lassen sich die Lichtfarben warmweiß (3.000 K) oder neutralweiß (4.000 K) einstellen.



Seite 40





SCULPTORIS

- Lichtfarbe in zwei Stufen einstellbar
- gleichmäßige Ausleuchtung
- umlaufender Diffusor

Gehäuse	Aluminium	Abstrahlwinkel	150 Grad
Farbtemperatur	3000/4000 K	Ansteuerung	Mit Phasenanschnittsdimmer, Mit Phasenabschnittsdimmer
Oberfläche	Matt		
Eingangsspannung	220-240 V/AC		
Netzgerät inkl.	Ja	Farbwiedergabe (Ra)	80

Artikel	Gehäusefarbe		Lichtstrom	Höhe	Ø	Leistung	Preis
348180	<input type="checkbox"/> Weiß		2000/2100 lm	100 mm	400 mm	30,0 W	269,95 €
348181	<input checked="" type="checkbox"/> Schwarz		2000/2100 lm	100 mm	400 mm	30,0 W	269,95 €
348182	<input type="checkbox"/> Weiß		3000/3100 lm	130 mm	600 mm	42,0 W	349,95 €
348183	<input checked="" type="checkbox"/> Schwarz		3000/3100 lm	130 mm	600 mm	42,0 W	349,95 €
348184	<input type="checkbox"/> Weiß		4100/4200 lm	130 mm	800 mm	60,0 W	579,95 €
348185	<input checked="" type="checkbox"/> Schwarz		4100/4200 lm	130 mm	800 mm	60,0 W	579,95 €





ZANIAH

Während die meisten Deckenaufbauleuchten auf ebene Oberflächen und Abdeckungen setzen, stellt die ZANIAH ihr 360°-Leuchtmittel [wahlweise als 12W-, 18W- und 24W-Variante] bewusst in den Vordergrund. Durch die austauschbare Abdeckung lässt sich die ZANIAH auch nach der Installation optisch verändern. Die Abdeckungen gibt es in 8 Farbvarianten und lassen damit viel Spielraum zur Individualisierung.



ZANIAH

- mit farbigen Abdeckungen individualisierbar
- 360° Abstrahlwinkel
- als Wand- und Deckenleuchte einsetzbar

Gehäuse	Aluminium	Ansteuerung	Mit Phasenanschnittsdimmer, Mit Phasenabschnittsdimmer
Farbtemperatur	3000 K		
Eingangsspannung	220-240 V/AC		
Netzgerät inkl.	Ja	Farbwiedergabe (Ra)	80
Abstrahlwinkel	120 Grad	IK Schutzklasse	IK05

Artikel	Gehäusefarbe		Lichtstrom	Höhe	Ø	Leistung	EEL	Preis
620033	Silber	ww	1510 lm	42 mm	290 mm	12,0 W	F	99,95 €
620034	Blau	ww	1510 lm	42 mm	290 mm	12,0 W	F	99,95 €
620035	Grün	ww	1510 lm	42 mm	290 mm	12,0 W	F	99,95 €
620036	Rot	ww	1510 lm	42 mm	290 mm	12,0 W	F	99,95 €
620037	Gelb	ww	1510 lm	42 mm	290 mm	12,0 W	F	99,95 €
620038	Grau	ww	1510 lm	42 mm	290 mm	12,0 W	F	99,95 €
620039	Schwarz	ww	1510 lm	42 mm	290 mm	12,0 W	F	99,95 €
620040	Weiß	ww	1510 lm	42 mm	290 mm	12,0 W	F	99,95 €
620041	Silber	ww	2020 lm	46 mm	370 mm	18,0 W	G	109,95 €
620042	Blau	ww	2020 lm	46 mm	370 mm	18,0 W	G	109,95 €
620043	Grün	ww	2020 lm	46 mm	370 mm	18,0 W	G	109,95 €
620044	Rot	ww	2020 lm	46 mm	370 mm	18,0 W	G	109,95 €
620045	Gelb	ww	2020 lm	46 mm	370 mm	18,0 W	G	109,95 €
620046	Grau	ww	2020 lm	46 mm	370 mm	18,0 W	G	109,95 €
620047	Schwarz	ww	2020 lm	46 mm	370 mm	18,0 W	G	109,95 €
620048	Weiß	ww	2020 lm	46 mm	370 mm	18,0 W	G	109,95 €
620049	Silber	ww	2565 lm	46 mm	420 mm	24,0 W	F	119,95 €
620050	Blau	ww	2565 lm	46 mm	420 mm	24,0 W	F	119,95 €
620051	Grün	ww	2565 lm	46 mm	420 mm	24,0 W	F	119,95 €
620052	Rot	ww	2565 lm	46 mm	420 mm	24,0 W	F	119,95 €
620053	Gelb	ww	2565 lm	46 mm	420 mm	24,0 W	F	119,95 €
620054	Grau	ww	2565 lm	46 mm	420 mm	24,0 W	F	119,95 €
620055	Schwarz	ww	2565 lm	46 mm	420 mm	24,0 W	F	119,95 €
620056	Weiß	ww	2565 lm	46 mm	420 mm	24,0 W	F	119,95 €





ALTAIS

Es braucht schon einiges, um die Altais-Serie in Verlegenheit zu bringen. Dank IP54 und Schlagfestigkeitsklasse IK10 überzeugen die Außenleuchten als schlanke Allrounder im öffentlichen wie privaten Bereich. Zusätzliche Flexibilität bietet die einstellbare Lichtfarbe für unterschiedliche Beleuchtungsszenarien.





ALTAIS

- Lichtfarbe in drei Stufen einstellbar
- optionale Aufputz-Kabeleinführung
- Durchgangsverdrahtung möglich

Gehäuse	Kunststoff	Netzgerät inkl.	Ja
Farbtemperatur	3000/4000/6000 K	Abstrahlwinkel	120 Grad
Höhe	48 mm	Farbwiedergabe (Ra)	85
Eingangsspannung	220-240 V/AC	IK Schutzklasse	IK10

Artikel	Gehäusefarbe	Lichtstrom	Ø	Leistung	EEL	Preis
348141	<input type="checkbox"/> Weiß WW NW CW	1260 lm	220 mm	12,0 W		69,95 €
348143	<input type="checkbox"/> Weiß WW NW CW	1870 lm	280 mm	18,0 W		89,95 €
348145	<input type="checkbox"/> Weiß WW NW CW	2715 lm	330 mm	25,0 W		109,95 €

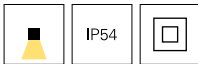

ALTAIS MOTION

- Lichtfarbe in drei Stufen einstellbar
- optionale Aufputz-Kabeleinführung
- Durchgangsverdrahtung möglich
- Bewegungsmelder über Fernbedienung einstellbar [im Lieferumfang]

Gehäuse	Kunststoff	Abstrahlwinkel	120 Grad
Farbtemperatur	3000/4000/6000 K	Farbwiedergabe (Ra)	85
Eingangsspannung	220-240 V/AC	IK Schutzklasse	IK10
Netzgerät inkl.	Ja		

Artikel	Gehäusefarbe	Lichtstrom	Höhe	Ø	Leistung	EEL	Preis
348142	<input type="checkbox"/> Weiß WW NW CW	1260 lm	48 mm	220 mm	12,0 W		114,95 €
348144	<input type="checkbox"/> Weiß WW NW CW	1870 lm	49 mm	280 mm	18,0 W		129,95 €
348146	<input type="checkbox"/> Weiß WW NW CW	2715 lm	48 mm	330 mm	25,0 W		149,95 €





HELEN

Die 3 in 1 Deckenleuchte - Mit der Helen bekommen Sie 3 Leuchten in einer. Die LEDs lassen sich mittels einem kleinen Schalter auf der Platine von warmweiß zu neutralweiß oder kaltweiß umschalten. Dank IP54 ist die Deckenleuchte für alle Bereiche im Haus wie bspw. Küche, Bad, Wohnräume und sogar für den Außenbereich geeignet. In der Garage die gleiche Leuchte wie in der Küche? Mit der Helen kein Problem. Während man in der Garage eher kaltweiß bevorzugen würde, hat man in Wohnbereichen warmweiß und in Küche und Bad meist neutralweiß. Und das alles mit der gleichen Leuchte.



HELEN

·Lichtfarbe in 3 Stufen einstellbar

Gehäuse	Kunststoff	Eingangsspannung	220-240 V/AC
Farbtemperatur	3000/4000/5500 K	Netzgerät inkl.	Ja
Oberfläche	Gebürstet	Abstrahlwinkel	115 Grad
Sockelhöhe	20 mm	Farbwiedergabe (Ra)	80

Artikel	Gehäusefarbe		Lichtstrom	Höhe	Ø	Ø Sockel	Leistung	Preis
348051	<input type="checkbox"/> Silber	<input checked="" type="checkbox"/> WW <input type="checkbox"/> NW <input type="checkbox"/> CW	1400 lm	83 mm	276 mm	251 mm	16,3 W	79,95 €
348052	<input type="checkbox"/> Silber	<input checked="" type="checkbox"/> WW <input type="checkbox"/> NW <input type="checkbox"/> CW	1800 lm	89 mm	351 mm	326 mm	20,0 W	119,95 €

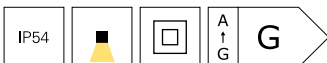

Onlineshop

Im Onlineshop erhalten Sie weitere Informationen zu den Produkten: Detailbilder, Videos, Projektberichte, LDT-Dateien, EPREL-Datenblätter und mehr.



UNI II













- »Glow-Effekt« am Reflektor-Ring
- dreh- und schwenkbar
- mit umfangreichem Zubehör individualisierbar

Gehäuse	Aluminium	Eingangsspannung	220-240 V/AC
Farbtemperatur	3000 K	Netzgerät inkl.	Ja
Lichtstrom	670 lm	Abstrahlwinkel	36 Grad
Höhe	103 mm	Schwenkwinkel	90 Grad
Ø	100 mm	Ansteuerung	Mit Phasenanschnittsdimmer, Mit Phasenabschnittsdimmer
Sockelhöhe	14,5 mm		
Ø Sockel	96 mm		
Leistung	12 W	Farbwiedergabe (Ra)	90

Artikel	Gehäusefarbe		Preis
348124	<input type="checkbox"/> Weiß	WW	144,95 €
348179	<input checked="" type="checkbox"/> Schwarz	WW	144,95 €



Zubehör

930305	Reflektor 36° für Serie Klara / Nihal Mini / Rigel Mini / Uni II		3,60 €
930306	Reflektor 48° für Serie Klara / Nihal Mini / Rigel Mini / Uni II		8,95 €
930307	Wabenfilter für Serie Klara / Nihal Mini / Rigel Mini / Uni II		8,95 €
930308	Spread Lens für Serie Klara / Nihal Mini / Rigel Mini / Uni II		8,95 €
930309	Softening Lens für Serie Klara / Nihal Mini / Rigel Mini / Uni II		8,95 €
930310	Linear Spread Lens für Serie Klara / Nihal Mini / Rigel Mini / Uni II		8,95 €
930334	Abdeckung Hinten Weiß für Serie Uni II		3,55 €
930335	Abdeckung Hinten Schwarz für Serie Uni II		2,95 €
930336	Abdeckung Kühlkörper Weiß für Serie Uni II		3,55 €
930337	Abdeckung Kühlkörper Schwarz für Serie Uni II		7,95 €
930339	Reflektor Ring Schwarz für Serie Uni II		10,95 €
Zubehör			
930340	Reflektor Ring Gold für Serie Uni II		10,95 €
930341	Reflektor Ring Chrom für Serie Uni II		10,95 €



Seite 140



Seite 172



Seite 366



Lichtplanung

Interesse an unserem Lichtplanungsservice?
Ihr Ansprechpartner steht Ihnen bei allen Fragen gerne zur Verfügung.



UNI II DOUBLE













- »Glow-Effekt« am Reflektor-Ring
- dreh- und schwenkbar
- mit umfangreichem Zubehör individualisierbar

Gehäuse	Aluminium	Leistung	20 W
Farbtemperatur	3000 K	Eingangsspannung	220-240 V/AC
Lichtstrom	1350 lm	Netzgerät inkl.	Ja
Länge	212 mm	Abstrahlwinkel	36 Grad
Breite	100 mm	Schwenkwinkel	90 Grad
Höhe	103 mm	Ansteuerung	Mit Phasenanschnittsdimmer, Mit Phasenabschnittsdimmer
Sockellänge	212 mm		
Sockelbreite	20 mm		
Sockelhöhe	14 mm	Farbwiedergabe (Ra)	90

Artikel	Gehäusefarbe	Preis
348125	<input type="checkbox"/> Weiß	259,95 €
348175	<input checked="" type="checkbox"/> Schwarz	259,95 €



Zubehör

930305	Reflektor 36° für Serie Klara / Nihal Mini / Rigel Mini / Uni II		3,60 €
930306	Reflektor 48° für Serie Klara / Nihal Mini / Rigel Mini / Uni II		8,95 €
930307	Wabenfilter für Serie Klara / Nihal Mini / Rigel Mini / Uni II		8,95 €
930308	Spread Lens für Serie Klara / Nihal Mini / Rigel Mini / Uni II		8,95 €
930309	Softening Lens für Serie Klara / Nihal Mini / Rigel Mini / Uni II		8,95 €
930310	Linear Spread Lens für Serie Klara / Nihal Mini / Rigel Mini / Uni II		8,95 €
930334	Abdeckung Hinten Weiß für Serie Uni II		3,55 €
930335	Abdeckung Hinten Schwarz für Serie Uni II		2,95 €
930336	Abdeckung Kühlkörper Weiß für Serie Uni II		3,55 €
930337	Abdeckung Kühlkörper Schwarz für Serie Uni II		7,95 €
930339	Reflektor Ring Schwarz für Serie Uni II		10,95 €
Zubehör			
930340	Reflektor Ring Gold für Serie Uni II		10,95 €
930341	Reflektor Ring Chrom für Serie Uni II		10,95 €



Seite 140



Seite 172



Seite 366



Technisches Datenblatt

Neu im Onlineshop: Die technischen Datenblätter bieten noch mehr Informationen: Licht- und Energiedaten, Lichtverteilungskurven, Maßzeichnungen und mehr.



UNI II TRIPLE

- »Glow-Effekt« am Reflektor-Ring
- dreh- und schwenkbar
- mit umfangreichem Zubehör individualisierbar

Gehäuse	Aluminium	Leistung	30 W
Farbtemperatur	3000 K	Eingangsspannung	220-240 V/AC
Lichtstrom	2150 lm	Netzgerät inkl.	Ja
Länge	324 mm	Abstrahlwinkel	36 Grad
Breite	100 mm	Schwenkwinkel	90 Grad
Höhe	103 mm	Ansteuerung	Mit Phasenanschnittsdimmer, Mit Phasenabschnittsdimmer
Ø	100 mm	Farbwiedergabe (Ra)	90
Sockellänge	315 mm		
Sockelbreite	25 mm		
Sockelhöhe	14,5 mm		

Artikel	Gehäusefarbe	Preis
348107	<input type="checkbox"/> Weiß	369,95 €
348210	<input checked="" type="checkbox"/> Schwarz	369,95 €



Zubehör

930305	Reflektor 36° für Serie Klara / Nihal Mini / Rigel Mini / Uni II		3,60 €
930306	Reflektor 48° für Serie Klara / Nihal Mini / Rigel Mini / Uni II		8,95 €
930307	Wabenfilter für Serie Klara / Nihal Mini / Rigel Mini / Uni II		8,95 €
930308	Spread Lens für Serie Klara / Nihal Mini / Rigel Mini / Uni II		8,95 €
930309	Softening Lens für Serie Klara / Nihal Mini / Rigel Mini / Uni II		8,95 €
930310	Linear Spread Lens für Serie Klara / Nihal Mini / Rigel Mini / Uni II		8,95 €
930334	Abdeckung Hinten Weiß für Serie Uni II		3,55 €
930335	Abdeckung Hinten Schwarz für Serie Uni II		2,95 €
930336	Abdeckung Kühlkörper Weiß für Serie Uni II		3,55 €
930337	Abdeckung Kühlkörper Schwarz für Serie Uni II		7,95 €
930339	Reflektor Ring Schwarz für Serie Uni II		10,95 €
930340	Reflektor Ring Gold für Serie Uni II		10,95 €
930341	Reflektor Ring Chrom für Serie Uni II		10,95 €



Seite 140



Seite 172



Seite 366



5 Jahre Garantie

Profitieren Sie vom maximalen Qualitätsversprechen:
 Alle Produkte der Marke DEKO-LIGHT besitzen eine Herstellergarantie von fünf Jahren.



UNI II MINI

- »Glow-Effekt« am Reflektor-Ring
- dreh- und schwenkbar
- mit umfangreichem Zubehör individualisierbar

Gehäuse	Aluminium	Abstrahlwinkel	36 Grad
Höhe	75 mm	Drehwinkel	350 Grad
Ø	91 mm	Schwenkwinkel	90 Grad
Sockelhöhe	44 mm	Ansteuerung	Mit Phasenanschnittsdimmer, Mit Phasenabschnittsdimmer
Ø Sockel	75 mm		
Eingangsspannung	220-240 V/AC		
Netzgerät inkl.	Ja	Farbwiedergabe (Ra)	90

Artikel	Gehäusefarbe	Farbtemperatur	Lichtstrom	Leistung	EEL	Preis
348234	■ Schwarz	ww 2700 K	645 lm	11,3 W		129,95 €
348233	□ Weiß	ww 2700 K	710 lm	11,3 W		129,95 €
348122	□ Weiß	ww 3000 K	600 lm	8,0 W		119,95 €
348178	■ Schwarz	ww 3000 K	600 lm	8,0 W		119,95 €



Zubehör

930326	Abdeckung Hinten Weiß für Serie Uni II Mini		3,55 €
930327	Abdeckung Hinten Schwarz für Serie Uni II Mini		3,45 €
930328	Abdeckung Kühlkörper Weiß für Serie Uni II Mini		3,55 €
930329	Abdeckung Kühlkörper Schwarz für Serie Uni II Mini		2,95 €
930330	Reflektor Ring Weiß für Serie Uni II Mini		10,95 €
930331	Reflektor Ring Schwarz für Serie Uni II Mini		10,95 €
930332	Reflektor Ring Gold für Serie Uni II Mini		10,95 €
930333	Reflektor Ring Chrom für Serie Uni II Mini		10,95 €
930770	Reflektor 24° für Serie Uni II Mini		10,95 €
930771	Reflektor 48° für Serie Uni II Mini		10,95 €



UNI II MINI DOUBLE

- »Glow-Effekt« am Reflektor-Ring
- dreh- und schwenkbar
- mit umfangreichem Zubehör individualisierbar

Gehäuse	Aluminium	Abstrahlwinkel	36 Grad
Länge	160 mm	Drehwinkel	350 Grad
Breite	75 mm	Schwenkwinkel	90 Grad
Höhe	91 mm	Ansteuerung	Mit Phasen- schnittsdimmer, Mit Phasenabschnitts- dimmer
Sockellänge	160 mm	Farbwiedergabe (Ra)	90
Sockelbreite	75 mm		
Sockelhöhe	44 mm		
Netzgerät inkl.	Ja		

Artikel	Gehäusefarbe	Farbtemperatur	Lichtstrom	Leistung	Eingangsspannung	EEL	Preis
348236	■ Schwarz	ww 2700 K	1240 lm	21,0 W	200-240 V/AC		209,95 €
348235	□ Weiß	ww 2700 K	1360 lm	21,0 W	200-240 V/AC		209,95 €
348123	□ Weiß	ww 3000 K	980 lm	15,0 W	220-240 V/AC		199,95 €
348177	■ Schwarz	ww 3000 K	980 lm	15,0 W	220-240 V/AC		199,95 €



Zubehör

930326	Abdeckung Hinten Weiß für Serie Uni II Mini		3,55 €
930327	Abdeckung Hinten Schwarz für Serie Uni II Mini		3,45 €
930328	Abdeckung Kühlkörper Weiß für Serie Uni II Mini		3,55 €
930329	Abdeckung Kühlkörper Schwarz für Serie Uni II Mini		2,95 €
930330	Reflektor Ring Weiß für Serie Uni II Mini		10,95 €
930331	Reflektor Ring Schwarz für Serie Uni II Mini		10,95 €
930332	Reflektor Ring Gold für Serie Uni II Mini		10,95 €
930333	Reflektor Ring Chrom für Serie Uni II Mini		10,95 €
930770	Reflektor 24° für Serie Uni II Mini		10,95 €
930771	Reflektor 48° für Serie Uni II Mini		10,95 €



UNI II MAX











- »Glow-Effekt« am Reflektor-Ring
- dreh- und schwenkbar
- mit umfangreichem Zubehör individualisierbar

Gehäuse	Aluminium	Eingangsspannung	220-240 V/AC
Farbtemperatur	3000 K	Netzgerät inkl.	Ja
Lichtstrom	2410 lm	Abstrahlwinkel	36 Grad
Höhe	128 mm	Schwenkwinkel	90 Grad
Ø	125 mm	Ansteuerung	Mit Phasenanschnittsdimmer, Mit Phasenabschnittsdimmer
Sockelhöhe	62 mm		
Ø Sockel	125 mm		
Leistung	32 W	Farbwiedergabe (Ra)	90

Artikel	Gehäusefarbe		Preis
348127	<input type="checkbox"/> Weiß	WW	249,95 €
348176	<input checked="" type="checkbox"/> Schwarz	WW	249,95 €



Zubehör

930390	Reflektor 24° für Uni II Max		10,95 €
930391	Reflektor 36° für Uni II Max		12,95 €
930392	Reflektor 48° für Uni II Max		10,95 €
930393	Abdeckung Hinten Weiß für Serie Uni II Max		10,95 €
930394	Abdeckung Hinten Schwarz für Serie Uni II Max		10,95 €
930395	Abdeckung Kühlkörper Weiß für Serie Uni II Max		10,95 €
930396	Abdeckung Kühlkörper Schwarz für Serie Uni II Max		10,95 €
930397	Reflektor Ring Weiß für Serie Uni II Max		12,95 €
930398	Reflektor Ring Schwarz für Serie Uni II Max		10,95 €
930399	Reflektor Ring Gold für Serie Uni II Max		14,95 €



Seite 142



Seite 282



Onlineshop

Im Onlineshop erhalten Sie weitere Informationen zu den Produkten: Detailbilder, Videos, Projektberichte, LDT-Dateien, EPREL-Datenblätter und mehr.



LUCEA CCT





- inkl. schwarzem Reflektor-Ring
- mit umfangreichem Zubehör individualisierbar
- Lichtfarbe in zwei Stufen einstellbar

Gehäuse	Aluminium	Ansteuerung	Mit Phasenanschnittsdimmer, Mit Phasenabschnittsdimmer
Farbtemperatur	3000/4000 K		
Eingangsspannung	220-240 V/AC		
Netzgerät inkl.	Ja	Farbwiedergabe (Ra)	90
Abstrahlwinkel	36 Grad		

Artikel	Gehäusefarbe		Lichtstrom	Höhe	Ø	Leistung	Preis
348153	<input type="checkbox"/> Weiß		930/1000 lm	157 mm	65 mm	10,0 W	119,95 €
348154	<input checked="" type="checkbox"/> Schwarz		930/1000 lm	157 mm	65 mm	10,0 W	119,95 €
348155	<input type="checkbox"/> Weiß		1460/1500 lm	178 mm	85 mm	15,0 W	139,95 €
348156	<input checked="" type="checkbox"/> Schwarz		1460/1500 lm	178 mm	85 mm	15,0 W	139,95 €
348157	<input type="checkbox"/> Weiß		1930/2000 lm	178 mm	85 mm	20,0 W	159,95 €
348158	<input checked="" type="checkbox"/> Schwarz		1930/2000 lm	178 mm	85 mm	20,0 W	159,95 €
348159	<input type="checkbox"/> Weiß		2700/2900 lm	211 mm	100 mm	30,0 W	179,95 €
348160	<input checked="" type="checkbox"/> Schwarz		2700/2900 lm	211 mm	100 mm	30,0 W	179,95 €



Zubehör für **348153, 348154**

930679	Linse 24° für Lucea 6/10 W		9,95 €
930756	Reflektor Ring für Lucea 6/10 Weiß		4,95 €
930757	Reflektor Ring für Lucea 6/10 Schwarz		4,95 €
930758	Reflektor Ring für Lucea 6/10 Gold		4,95 €

Zubehör für **348155, 348156, 348157, 348158**

930680	Linse 24° für Lucea 15/20		12,95 €
930681	Linse 60° für Lucea 15/20		12,95 €
930759	Reflektor Ring für Lucea 15/20 Weiß		5,95 €
930760	Reflektor Ring für Lucea 15/20 Schwarz		5,95 €
930761	Reflektor Ring für Lucea 15/20 Gold		5,95 €

Zubehör für **348159**

930677	Torblende für Lucea 30/40 Weiß		24,95 €
---------------	--------------------------------	---	----------------

Zubehör für **348159, 348160**

930682	Linse 24° für Lucea 30		15,95 €
930684	Linse 60° für Lucea 30		15,95 €
930762	Reflektor Ring für Lucea 30/40 Weiß		6,95 €
930763	Reflektor Ring für Lucea 30/40 Schwarz		6,95 €
930764	Reflektor Ring für Lucea 30/40 Gold		6,95 €

Zubehör für **348160**

930678	Torblende für Lucea 30/40 Schwarz		24,95 €
---------------	-----------------------------------	---	----------------



Seite 46



Seite 374



Seite 378



LUCEA TILT CCT

- inkl. schwarzem Reflektor-Ring
- mit umfangreichem Zubehör individualisierbar
- Lichtfarbe in zwei Stufen einstellbar

Gehäuse	Aluminium	Schwenkwinkel	90 Grad
Farbtemperatur	3000/4000 K	Ansteuerung	Mit Phasenanschnittsdimmer, Mit Phasenabschnittsdimmer
Eingangsspannung	220-240 V/AC		
Netzgerät inkl.	Ja		
Abstrahlwinkel	36 Grad	Farbwiedergabe (Ra)	90
Drehwinkel	350 Grad		





Artikel	Gehäusefarbe		Lichtstrom	Höhe	Ø	Leistung	Preis
348161	<input type="checkbox"/> Weiß		1000 lm	218 mm	65 mm	10,0 W	129,95 €
348162	<input checked="" type="checkbox"/> Schwarz		1000 lm	218 mm	65 mm	10,0 W	129,95 €
348163	<input type="checkbox"/> Weiß		1500 lm	241 mm	85 mm	15,0 W	149,95 €
348164	<input checked="" type="checkbox"/> Schwarz		1500 lm	241 mm	85 mm	15,0 W	149,95 €
348165	<input type="checkbox"/> Weiß		2000 lm	241 mm	85 mm	20,0 W	169,95 €
348166	<input checked="" type="checkbox"/> Schwarz		2000 lm	241 mm	85 mm	20,0 W	169,95 €
348167	<input type="checkbox"/> Weiß		2900 lm	274 mm	100 mm	30,0 W	189,95 €
348168	<input checked="" type="checkbox"/> Schwarz		2900 lm	274 mm	100 mm	30,0 W	189,95 €









Zubehör für **348161, 348162**

930679	Linse 24° für Lucea 6/10 W		9,95 €
930752	Torblende für Lucea 6/10 Weiß		22,95 €
930753	Torblende für Lucea 6/10 Schwarz		22,95 €
930756	Reflektor Ring für Lucea 6/10 Weiß		4,95 €
930757	Reflektor Ring für Lucea 6/10 Schwarz		4,95 €
930758	Reflektor Ring für Lucea 6/10 Gold		4,95 €

Zubehör für **348163, 348164, 348165, 348166**

930680	Linse 24° für Lucea 15/20		12,95 €
930681	Linse 60° für Lucea 15/20		12,95 €
930754	Torblende für Lucea 15/20 Weiß		23,95 €
930755	Torblende für Lucea 15/20 Schwarz		23,95 €
930759	Reflektor Ring für Lucea 15/20 Weiß		5,95 €
930760	Reflektor Ring für Lucea 15/20 Schwarz		5,95 €
930761	Reflektor Ring für Lucea 15/20 Gold		5,95 €

Zubehör für **348167, 348168**

930677	Torblende für Lucea 30/40 Weiß		24,95 €
930678	Torblende für Lucea 30/40 Schwarz		24,95 €
930682	Linse 24° für Lucea 30		15,95 €
930684	Linse 60° für Lucea 30		15,95 €
930762	Reflektor Ring für Lucea 30/40 Weiß		6,95 €
930763	Reflektor Ring für Lucea 30/40 Schwarz		6,95 €
930764	Reflektor Ring für Lucea 30/40 Gold		6,95 €



Seite 46



Seite 374



Seite 378



LUCEA

- inkl. schwarzem Reflektor-Ring
- mit umfangreichem Zubehör individualisierbar

Gehäuse	Aluminium	Abstrahlwinkel	36 Grad
Farbtemperatur	2700 K	Ansteuerung	Mit Phasenanschnittsdimmer, Mit Phasenabschnittsdimmer
Höhe	157 mm		
Ø	65 mm		
Eingangsspannung	200-240 V/AC	Farbwiedergabe (Ra)	90
Netzgerät inkl.	Ja		

Artikel	Gehäusefarbe		Lichtstrom	Leistung	Preis
348213	<input type="checkbox"/> Weiß		800 lm	6,0 W	119,95 €
348214	<input checked="" type="checkbox"/> Schwarz		800 lm	6,0 W	119,95 €
348215	<input type="checkbox"/> Weiß		1300 lm	10,0 W	129,95 €
348216	<input checked="" type="checkbox"/> Schwarz		1300 lm	10,0 W	129,95 €



Zubehör

930679	Linse 24° für Lucea 6/10 W		9,95 €
930756	Reflektor Ring für Lucea 6/10 Weiß		4,95 €
930757	Reflektor Ring für Lucea 6/10 Schwarz		4,95 €
930758	Reflektor Ring für Lucea 6/10 Gold		4,95 €





LUCEA TILT

- inkl. schwarzem Reflektor-Ring
- mit umfangreichem Zubehör individualisierbar

Gehäuse	Aluminium	Abstrahlwinkel	36 Grad
Farbtemperatur	2700 K	Drehwinkel	350 Grad
Höhe	157 mm	Schwenkwinkel	90 Grad
Ø	65 mm	Ansteuerung	Mit Phasenabschnittsdimmer, Mit Phasenabschnittsdimmer
Sockelhöhe	29 mm	Farbwiedergabe (Ra)	90
Ø Sockel	103,5 mm		
Eingangsspannung	200-240 V/AC		
Netzgerät inkl.	Ja		

Artikel	Gehäusefarbe		Lichtstrom	Leistung	Preis
348223	<input type="checkbox"/> Weiß		800 lm	6,0 W	119,95 €
348224	<input checked="" type="checkbox"/> Schwarz		800 lm	6,0 W	119,95 €
348225	<input type="checkbox"/> Weiß		1300 lm	10,0 W	129,95 €
348226	<input checked="" type="checkbox"/> Schwarz		1300 lm	10,0 W	129,95 €



Zubehör

930679	Linse 24° für Lucea 6/10 W		9,95 €
930752	Torblende für Lucea 6/10 Weiß		22,95 €
930753	Torblende für Lucea 6/10 Schwarz		22,95 €
930756	Reflektor Ring für Lucea 6/10 Weiß		4,95 €
930757	Reflektor Ring für Lucea 6/10 Schwarz		4,95 €
930758	Reflektor Ring für Lucea 6/10 Gold		4,95 €





LUCEA DTW

- Dim-to-warm 1.800K - 2.700K
- inkl. schwarzem Reflektor-Ring
- mit umfangreichem Zubehör individualisierbar

Gehäuse	Aluminium	Netzgerät inkl.	Ja
Farbtemperatur	1800-2700 K	Abstrahlwinkel	36 Grad
Lichtstrom	750 lm	Ansteuerung	Mit Phasenanschnittsdimmer, Mit Phasenabschnittsdimmer
Höhe	157 mm		
Ø	65 mm		
Leistung	10 W	Farbwiedergabe (Ra)	90
Eingangsspannung	200-240 V/AC		

Artikel	Gehäusefarbe		Preis
348237	<input type="checkbox"/> Weiß		129,95 €
348238	<input checked="" type="checkbox"/> Schwarz		129,95 €



Zubehör

930752	Torblende für Lucea 6/10 Weiß		22,95 €
930753	Torblende für Lucea 6/10 Schwarz		22,95 €
930756	Reflektor Ring für Lucea 6/10 Weiß		4,95 €
930757	Reflektor Ring für Lucea 6/10 Schwarz		4,95 €
930758	Reflektor Ring für Lucea 6/10 Gold		4,95 €





LUCEA DTW TILT

- Dim-to-warm 1.800K - 2.700K
- inkl. schwarzem Reflektor-Ring
- mit umfangreichem Zubehör individualisierbar

Gehäuse	Aluminium	Abstrahlwinkel	36 Grad
Farbtemperatur	1800-2700 K	Drehwinkel	350 Grad
Lichtstrom	750 lm	Schwenkwinkel	90 Grad
Höhe	218 mm	Ansteuerung	Mit Phasenanschnittsdimmer, Mit Phasenabschnittsdimmer
Ø	65 mm	Farbwiedergabe (Ra)	90
Leistung	10 W		
Eingangsspannung	200-240 V/AC		
Netzgerät inkl.	Ja		

Artikel	Gehäusefarbe		Preis
348239	<input type="checkbox"/> Weiß		129,95 €
348240	<input checked="" type="checkbox"/> Schwarz		129,95 €



Zubehör

930752	Torblende für Lucea 6/10 Weiß		22,95 €
930753	Torblende für Lucea 6/10 Schwarz		22,95 €
930756	Reflektor Ring für Lucea 6/10 Weiß		4,95 €
930757	Reflektor Ring für Lucea 6/10 Schwarz		4,95 €
930758	Reflektor Ring für Lucea 6/10 Gold		4,95 €





CAN IP20

Die neue CAN Serie ist eine Allround-Lösung für den privaten wie gewerblichen Einsatz. Verfügbar als Pendelleuchte, Deckenleuchte, Wandleuchte, Leseleuchte und Außenleuchte fühlt sich die CAN sowohl in Wohnräumen, Hotelzimmern, Restaurants und vielen weiteren Umgebungen wohl. Allen Varianten gemeinsam ist die GU10-Fassung, die eine flexible Wahl und den einfachen Austausch des Leuchtmittels ermöglicht.



Seite 51



Seite 180



Seite 194



Seite 195



Seite 364



Seite 439



CAN IP20

- individuelle Lichtlösung durch austauschbares Leuchtmittel
- kombinierbar mit der umfangreichen Produktfamilie der CAN - Serie

Gehäuse	Aluminium	Eingangsspannung	220-240 V/AC
Höhe	105 mm	Ansteuerung	Dimmbar über optionales Leuchtmittel
Ø	60 mm		
max. Leistung	1x max. 7,5 W		

Artikel	Gehäusefarbe	Preis
348241	<input type="checkbox"/> Weiß	29,95 €
348242	<input checked="" type="checkbox"/> Schwarz	29,95 €



CAN IP44

- individuelle Lichtlösung durch austauschbares Leuchtmittel
- kombinierbar mit der umfangreichen Produktfamilie der CAN - Serie
- geeignet für Feuchträume

Gehäuse	Aluminium	Eingangsspannung	220-240 V/AC
Höhe	105 mm	Ansteuerung	Dimmbar über optionales Leuchtmittel
Ø	60 mm		
max. Leistung	1x max. 7,5 W		

Artikel	Gehäusefarbe	Preis
348243	<input type="checkbox"/> Weiß	34,95 €
348244	<input checked="" type="checkbox"/> Schwarz	34,95 €





CAN TILT ECKIG

- individuelle Lichtlösung durch austauschbares Leuchtmittel
- kombinierbar mit der umfangreichen Produktfamilie der CAN - Serie

Gehäuse	Aluminium	Ansteuerung	Dimmbar über optionales Leuchtmittel
Höhe	125 mm		
Ø	60 mm		
Sockelbreite	90 mm	Drehwinkel	350 Grad
Sockelhöhe	15 mm	Schwenkwinkel	90 Grad
Eingangsspannung	220-240 V/AC		

Artikel	Gehäusefarbe	Sockellänge	max. Leistung	Preis
348245	<input type="checkbox"/> Weiß	110 mm	1x max. 7,5 W	44,95 €
348246	<input checked="" type="checkbox"/> Schwarz	110 mm	1x max. 7,5 W	44,95 €
348247	<input type="checkbox"/> Weiß	305 mm	2x max. 7,5 W	84,95 €
348248	<input checked="" type="checkbox"/> Schwarz	305 mm	2x max. 7,5 W	84,95 €
348249	<input type="checkbox"/> Weiß	480 mm	3x max. 7,5 W	119,95 €
348250	<input checked="" type="checkbox"/> Schwarz	480 mm	3x max. 7,5 W	119,95 €



Seite 51

Seite 180

Seite 194

Seite 195

Seite 364

Seite 439



CANTILT RUND

- individuelle Lichtlösung durch austauschbares Leuchtmittel
- kombinierbar mit der umfangreichen Produktfamilie der CAN - Serie

Gehäuse	Aluminium	Ansteuerung	Dimmbar über optionales Leuchtmittel
Höhe	125 mm		
Ø	60 mm	Drehwinkel	350 Grad
Sockelhöhe	15 mm	Schwenkwinkel	90 Grad
Eingangsspannung	220-240 V/AC		

Artikel	Gehäusefarbe	Ø Sockel	max. Leistung	Preis
348251	<input type="checkbox"/> Weiß	80 mm	1x max. 7,5 W	44,95 €
348252	<input checked="" type="checkbox"/> Schwarz	80 mm	1x max. 7,5 W	44,95 €
348253	<input type="checkbox"/> Weiß	200 mm	2x max. 7,5 W	84,95 €
348254	<input checked="" type="checkbox"/> Schwarz	200 mm	2x max. 7,5 W	84,95 €
348255	<input type="checkbox"/> Weiß	250 mm	3x max. 7,5 W	119,95 €
348256	<input checked="" type="checkbox"/> Schwarz	250 mm	3x max. 7,5 W	119,95 €





BENGALA

- wechselbares Leuchtmittel
- dreh- und schwenkbar

Gehäuse	Aluminium	Eingangsspannung	220-240 V/AC
Höhe	120 mm	Ansteuerung	Dimmbar über optionales Leuchtmittel
Ø	96 mm		
Ø Sockel	96 mm	Schwenkwinkel	30 Grad
max. Leistung	1x max. 50 W		

Artikel	Gehäusefarbe	Preis
122416	Silber	44,95 €
348022	Schwarz	44,95 €
348023	Weiß	44,95 €



DATO

- wechselbares Leuchtmittel
- dreh- und schwenkbar

Gehäuse	Aluminium	max. Leistung	1x max. 50 W
Länge	96 mm	Eingangsspannung	220-240 V/AC
Breite	96 mm	Ansteuerung	Dimmbar über optionales Leuchtmittel
Höhe	120 mm		
Sockellänge	96 mm	Schwenkwinkel	30 Grad
Sockelbreite	96 mm		

Artikel	Gehäusefarbe	Preis
122417	Silber	44,95 €
348024	Schwarz	44,95 €
348025	Weiß	44,95 €





MONA

- wechselbares Leuchtmittel
- dreh- und schwenkbar

Gehäuse	Aluminium	Ansteuerung	Dimmbar über optionales Leuchtmittel
Breite	93 mm	Schwenkwinkel	45 Grad
Höhe	120 mm		
Eingangsspannung	220-240 V/AC		

Artikel	Gehäusefarbe	Länge	max. Leistung	Preis
348001	<input type="checkbox"/> Weiß	93 mm	1x max. 50,0 W	59,95 €
348002	<input checked="" type="checkbox"/> Schwarz	93 mm	1x max. 50,0 W	59,95 €
348004	<input type="checkbox"/> Weiß	186 mm	2x max. 50,0 W	109,95 €
348005	<input checked="" type="checkbox"/> Schwarz	186 mm	2x max. 50,0 W	109,95 €





MADERA

Die MADERA-Serie wird aus erstklassigem europäischem Eichenholz gefertigt und besticht mit ihrem modernen Design und Materialmix in privaten Wohnbereichen, Hotels, Restaurants und vielen mehr.

Die edlen MADERA-Leuchten verteilen ihr kraftvolles warmweißes Licht in jedem Raum und machen dadurch auch als funktionale und hochwertige Beleuchtung an Empfangstheken und mehr eine exzellente Figur.

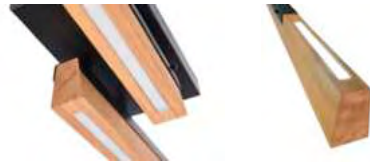

Seite 64



Seite 152



Seite 172



Seite 173



MADERA

- gefertigt in Europa aus hochwertigem Eichenholz der Güteklasse A
- FSC-zertifizierter Rohstoff Eichenholz aus nachhaltiger Forstwirtschaft

Gehäuse	Holz, Stahl	Sockelbreite	135 mm
Farbtemperatur	3000 K	Sockelhöhe	30 mm
Lichtstrom	1120 lm	Leistung	15 W
Länge	810 mm	Eingangsspannung	100-240 V/AC
Breite	135 mm	Netzgerät inkl.	Ja
Höhe	115 mm	Abstrahlwinkel	120 Grad
Sockellänge	250 mm	Farbwiedergabe (Ra)	80

Artikel Gehäusefarbe Preis

348147  Braun, Schwarz  **499,95 €**

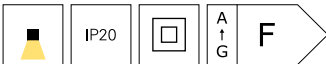

MADERA DIM

- gefertigt in Europa aus hochwertigem Eichenholz der Güteklasse A
- FSC-zertifizierter Rohstoff Eichenholz aus nachhaltiger Forstwirtschaft
- inkl. indirekter Beleuchtung nach oben

Gehäuse	Holz, Stahl	Sockelhöhe	30 mm
Farbtemperatur	3000 K	Leistung	22 W
Lichtstrom	2740 lm	Eingangsspannung	100-240 V/AC
Länge	1100 mm	Netzgerät inkl.	Ja
Breite	42 mm	Ansteuerung	Mit Phasenanschnittsdimmer
Höhe	60 mm		
Sockellänge	250 mm	Farbwiedergabe (Ra)	85
Sockelbreite	135 mm		

Artikel Gehäusefarbe Preis

348212  Braun, Schwarz  **569,95 €**





DRACONIS

Die DRACONIS-Serie von DEKO-LIGHT ermöglicht die flexible Deckenbeleuchtung für eine Vielzahl von Anwendungen in den Bereichen Industrie, Gewerbe und Logistik. Bei der DRACONIS-Leuchte für den wahlweisen Einsatz als Deckenaufbauleuchte oder in einem 3-Phasen-Schienensystem lassen sich die Leistung [45, 55 oder 72 W] und Lichtfarbe [2.700, 3.500 oder 4.000 K] flexibel über einen Schalter auf der Gehäuserückseite anpassen. Um die DRACONIS in nahezu jede Umgebung integrieren zu können, bieten wir mehrere Linsen für die asymmetrische bzw. symmetrische Ausleuchtung in unterschiedlichen Abstrahlwinkeln an. Der maximale Lichtstrom beträgt 8.215 Lumen.



Lichtstrom bei 2700 K: 72 W = 7330 lm / 55 W = 6000 lm / 45 W = 5030 lm
 Lichtstrom bei 3500 K: 72 W = 8210 lm / 55 W = 6590 lm / 45 W = 5560 lm
 Lichtstrom bei 4000 K: 72 W = 8250 lm / 55 W = 6950 lm / 45 W = 5700 lm





DRACONIS





- Leistung in drei Stufen einstellbar
- Lichtfarbe in drei Stufen einstellbar
- hoher Lichtstrom
- Linsen wechselbar

Gehäuse	Aluminium	Sockelbreite	88 mm
Farbtemperatur	2700/3500/4000 K	Sockelhöhe	25 mm
Lichtstrom	8215 lm	Leistung wählbar	45 W, 55 W, 72 W
Länge	577,6 mm	Eingangsspannung	220-240 V/AC
Breite	188,6 mm	Netzgerät inkl.	Ja
Höhe	71 mm	Abstrahlwinkel	60 Grad
Sockellänge	102 mm	Farbwiedergabe (Ra)	80

Artikel	Gehäusefarbe		Preis
348099	<input type="checkbox"/> Aluminium	WW NW	269,95 €
348128	<input type="checkbox"/> Weiß	WW NW	269,95 €



Zubehör

930544	20° Linse für Deckenaufbauleuchte Draconis Symmetrisch		9,95 €
930545	30° Linse für Deckenaufbauleuchte Draconis Symmetrisch		9,95 €
930546	90° Linse für Deckenaufbauleuchte Draconis Symmetrisch		9,95 €
930577	15° Linse für Deckenaufbauleuchte Draconis Asymmetrisch		9,95 €

Deckenleuchten Einbau



□ □ □ □
■ ■
Seite 100



■ ■ □ □
□ □
Seite 101



■ □ □ □
■ ■
Seite 102



■ □ □ □
■ ■
Seite 103



□ □ □
Seite 104



□ □ □
Seite 104



□
Seite 105



□
Seite 105



□ □ □ □
□ □
Seite 108



□ ■
Seite 112



□
Seite 114



□
Seite 115



Seite 116



Seite 117



Seite 118



Seite 119



Seite 124



Seite 126



Seite 128



Seite 130



Seite 132



Seite 135



Seite 136



Seite 138



Seite 140



Seite 144



DECKENEINBAURING GU10 BASIC

Gehäuse	Metall	Ø Ausschnitt	68 mm
Höhe	140 mm	Ansteuerung	Dimmbar über optionales Leuchtmittel
Ø	89 mm		
Einbautiefe	140 mm	Schwenkwinkel	30 Grad
max. Leistung	1x max. 35 W		
Eingangsspannung	220-240 V/AC		

Artikel	Gehäusefarbe	Oberfläche	Preis
110032	<input type="checkbox"/> Weiß	Matt	16,95 €
110033	<input type="checkbox"/> Chrom	Glänzend	16,95 €
110034	<input type="checkbox"/> Silber	Gebürstet	16,95 €
110035	<input type="checkbox"/> Aluminium	Matt	16,95 €
110036	<input type="checkbox"/> Kupfer	Glänzend	16,95 €
110037	<input type="checkbox"/> Schwarz	Matt	16,95 €



Zubehör

829063 Sicherheitsabstandhalter



5,95 €



Leuchtmittel

Für alle Leuchten und Sockel:
Die passenden Leuchtmittel finden Sie im Kapitel »Leuchtmittel«.



DECKENEINBAURING MR16 BASIC

Gehäuse	Metall	Ø Ausschnitt	68 mm
Ø	89 mm	Ansteuerung	Dimmbar über optionales Leuchtmittel
Einbautiefe	65 mm		
max. Leistung	1x max. 50 W	Schwenkwinkel	30 Grad
Eingangsspannung	12 V/AC/DC		

Artikel	Gehäusefarbe	Oberfläche	Preis
686864	Schwarz	Matt	10,95 €
686867	Kupfer	Glänzend	10,95 €
686868	Weiß	Matt	10,95 €
686869	Chrom	Glänzend	10,95 €
686871	Silber	Gebürstet	10,95 €
686880	Aluminium	Matt	10,95 €



MODULA ROUND

Gehäuse	Aluminium	Eingangsspannung	12 V/AC/DC
Oberfläche	Matt	Ø Ausschnitt	80 mm
Höhe	26 mm	Ansteuerung	Dimmbar über optionales Leuchtmittel
Ø	92 mm		
Einbautiefe	75 mm	Schwenkwinkel	35 Grad
max. Leistung	1x max. 35 W		

Artikel	Gehäusefarbe	Preis
110222	Silber	17,95 €

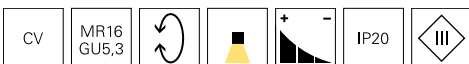

Zubehör

829063 Sicherheitsabstandhalter



5,95 €



SAMSOLA RUND



- geeignet für GU10 / GU5.3 Fassungen [separat erhältlich]
- einfache Montage der Leuchtmittel durch Klickverschluss

Gehäuse	Metall	Ansteuerung	Dimmbar über optionales Leuchtmittel
Höhe	23 mm		
Ø	82 mm	Schwenkwinkel	30 Grad
Ø Ausschnitt	68 mm		

Artikel	Gehäusefarbe	Oberfläche	Preis
110038	 Kupfer	Gebürstet	9,95 €
110039	 Weiß	Matt	9,95 €
110040	 Silber	Gebürstet	9,95 €
110041	 Silber	Glänzend	9,95 €
110042	 Aluminium	Matt	9,95 €
110043	 Schwarz	Matt	9,95 €



Zubehör

100204	Fassung GU10 mit Abstandshalter		3,95 €
100200	Fassung GU5,3 mit 15 cm Kabel		0,95 €
829063	Sicherheitsabstandhalter		5,95 €



Leuchtmittel

Für alle Leuchten und Sockel:
Die passenden Leuchtmittel finden Sie im Kapitel »Leuchtmittel«.

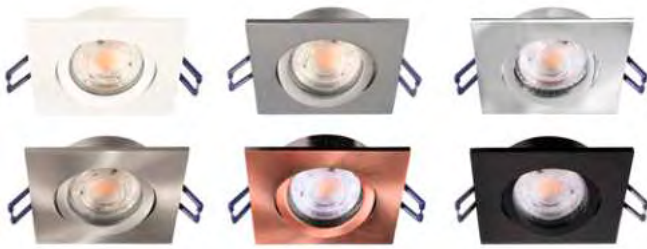

SAMSOLA ECKIG

- geeignet für GU10 / GU5.3 Fassungen [separat erhältlich]
- einfache Montage der Leuchtmittel durch Klickverschluss

Gehäuse	Metall	Ansteuerung	Dimmbar über optionales Leuchtmittel
Länge	85 mm		
Breite	85 mm		
Höhe	23 mm	Schwenkwinkel	30 Grad
Ø Ausschnitt	68 mm		

Artikel	Gehäusefarbe	Oberfläche	Preis
110044	Kupfer	Gebürstet	9,95 €
110045	Weiß	Matt	9,95 €
110046	Silber	Gebürstet	9,95 €
110047	Silber	Glänzend	9,95 €
110048	Aluminium	Matt	9,95 €
110049	Schwarz	Matt	9,95 €



Zubehör

100204	Fassung GU10 mit Abstandshalter		3,95 €
100200	Fassung GU5,3 mit 15 cm Kabel		0,95 €
829063	Sicherheitsabstandhalter		5,95 €



Leuchtmittel

Für alle Leuchten und Sockel:
Die passenden Leuchtmittel finden Sie im Kapitel »Leuchtmittel«.



DECKENEINBAURING MR16 STYLE ROUND

Gehäuse	Aluminium	Ø Ausschnitt	68 mm
Höhe	27 mm	Ansteuerung	Dimmbar über optionales Leuchtmittel
Ø	81 mm		
Einbautiefe	65 mm	Schwenkwinkel	30 Grad
max. Leistung	1x max. 35 W		
Eingangsspannung	12 V/AC/DC		

Artikel	Gehäusefarbe	Oberfläche	Preis
449200	<input type="checkbox"/> Weiß	Matt	12,95 €
449201	<input type="checkbox"/> Chrom	Glänzend	12,95 €
449202	<input type="checkbox"/> Silber	Gebürstet	12,95 €



DECKENEINBAURING MR16 STYLE SQUARE

Gehäuse	Aluminium	Eingangsspannung	12 V/AC/DC
Länge	82 mm	Ø Ausschnitt	68 mm
Breite	82 mm	Ansteuerung	Dimmbar über optionales Leuchtmittel
Höhe	27 mm		
Einbautiefe	65 mm	Schwenkwinkel	30 Grad
max. Leistung	1x max. 35 W		

Artikel	Gehäusefarbe	Oberfläche	Preis
449210	<input type="checkbox"/> Weiß	Matt	12,95 €
449211	<input type="checkbox"/> Chrom	Glänzend	12,95 €
449212	<input type="checkbox"/> Silber	Gebürstet	12,95 €



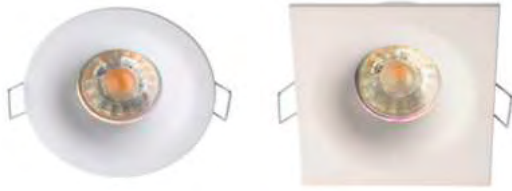

ALTAIR

·wechselbares Leuchtmittel [GU5,3/MR16]

·dimmbar

Gehäuse	Aluminium	Ø Ausschnitt	68 mm
Höhe	35 mm	Ansteuerung	Dimmbar über optionales Leuchtmittel
Einbautiefe	33 mm		
max. Leistung	1x max. 35 W		
Eingangsspannung	12 V/AC/DC		

Artikel	Gehäusefarbe	Länge	Breite	Ø	Preis
110017	<input type="checkbox"/> Weiß			85 mm	11,95 €
110018	<input type="checkbox"/> Weiß	85 mm	85 mm		11,95 €



ARKTUR

·wechselbares Leuchtmittel [GU5,3/MR16]

·schwenkbar

·dimmbar

Gehäuse	Aluminium	Ansteuerung	Dimmbar über optionales Leuchtmittel
Höhe	43 mm		
max. Leistung	1x max. 35 W	Schwenkwinkel	30 Grad
Eingangsspannung	12 V/AC/DC		

Artikel	Gehäusefarbe	Länge	Breite	Ø	Ausschnittsmaß Länge	Ausschnittsmaß Breite	Preis
110019	<input type="checkbox"/> Weiß			93 mm			15,95 €
110020	<input type="checkbox"/> Weiß	90 mm	90 mm		80 mm	80 mm	15,95 €



DIONE

Die neue DIONE-Serie umfasst elegante Einbaustrahler im Aluminiumgehäuse mit besonders geringer Einbautiefe – ein echter Problemlöser im Sanierungsbereich.

Die beliebten DIONE Deckeneinbauleuchten mit hochwertiger COB-LED inklusive Reflektor sitzen in einem Aluminiumgehäuse und verfügen über ein Ausschnittsmaß von 68 mm. Während die verfügbaren Farben Weiß, Silber, Schwarz, Chrom und Nickel mit nahezu jedem Deckentyp harmonieren, ist die eigentliche Besonderheit der DIONE im installierten Zustand nicht zu sehen: Die Einbaustrahler sind in der Installation extrem platzsparend und benötigen lediglich 25 bzw. 27 mm Deckenhohlraum.

Hier liegen das Netzgerät und die Quick-Anschlussbox, die die 3-polige Durchgangsverdrahtung mehrerer DIONE Modelle sowie eine nachträgliche Montage im Rahmen von Sanierungen ermöglicht.

Über den Steckverbinder zwischen Strahler und Netzgerät können Installateure die Technik in aller Ruhe verbauen und den Strahler bequem nach Beendigung der Deckenarbeiten verbinden und einsetzen.

Die DIONE Einbaustrahler sind in den Lichtfarben 2700 K, 3000 K, 4000 K sowie als Dim-to-warm-Variante [1800-3000 K] erhältlich. Zudem steht neben der IP20-Version auch eine IP44-Variante zur Verfügung, womit sich die DIONE auch für Bäder und andere Feuchträume im Innenbereich eignet.

Mit dieser Vielfalt bietet die DIONE-Serie Einbaustrahler für unterschiedlichste Anwendungsbereiche – vom privaten Wohnhaus über Ausstellungsflächen bis hin zu Gastbereichen in Hotels und Restaurants. Dank der breiten Auswahl an Lichtfarben und IP- Klassen lässt sich die DIONE flexibel in jede Umgebung integrieren und deckt vom Wohlfühlcharakter bis zur funktionalen Beleuchtung sämtliche Gestaltungswünsche ab.



nur 25 bzw. 27 mm benötigter Deckenhohlraum

H x Ø: 41 x 82 mm [Ausschnittmaß 68 mm]

Aluminiumgehäuse in weiß, silber, schwarz, Chrom und Nickel gebürstet

Reflektor mit 36° Abstrahlwinkel

hochwertige COB Technologie mit bis zu 800 lm

neuer Steckverbinder zwischen Spot und Netzgerät für noch komfortablere Montage

dimmbares Netzgerät

Quick-Anschlussbox mit Schnellverschluss [optional mit Schraube fixierbar] für schnelle Installation und Durchgangsverdrahtung für flexible und starre Leitungen bis zu 1,5 mm² NYM

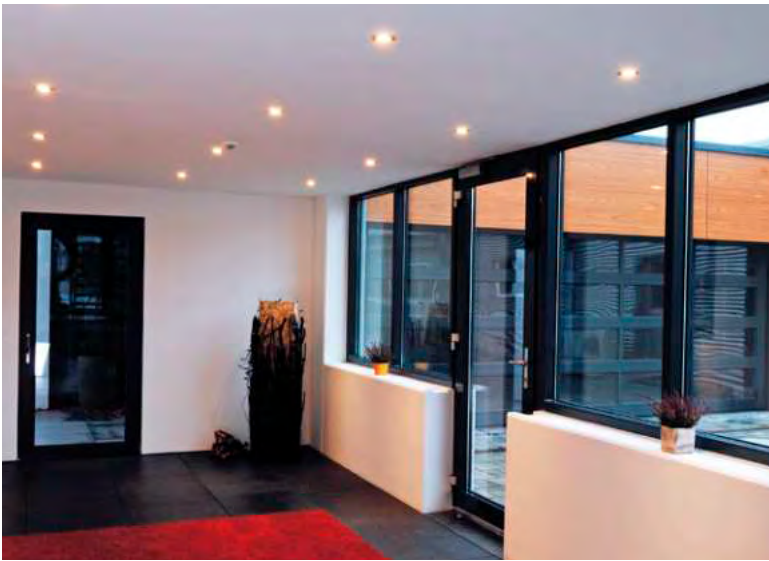

Wohnraum

- Wohn- und Esszimmer
- Kinderzimmer
- Arbeitszimmer
- Küche
- Flur und Treppenaufgang



Gewerbe

- Hotel
- Gastronomie
- Messe
- Ladenbau



Feuchtraum

- Badezimmer
- Waschküche
- Wellness
- Schwimmhalle



DIONE IP20

- geringe Einbautiefe
- inkl. dimmbarem Netzgerät und Anschlussbox
- Durchgangsverdrahtung möglich
- ideale Sanierungslösung
- Leuchte und Netzgerät mit Zwischenstecker

Gehäuse	Aluminium	benötigte Einbautiefe	25 mm
Höhe	41 mm	Abstrahlwinkel	36 Grad
Ø	82 mm	Schwenkwinkel	30 Grad
Leistung	8,5 W	Ø Ausschnitt	68 mm
Eingangsspannung	220-240 V/AC	Ansteuerung	Mit Phasenanschnittsdimmer, Mit Phasenabschnittsdimmer
Netzgerät inkl.	Ja		
Einbautiefe	38 mm		

Artikel	Gehäusefarbe	Farbtemperatur	Lichtstrom	Farbwiedergabe (Ra)	Preis
565375	<input type="checkbox"/> Weiß	2700 K	750 lm	81	59,95 €
565376	<input type="checkbox"/> Silber	2700 K	750 lm	81	59,95 €
565377	<input type="checkbox"/> Schwarz	2700 K	750 lm	81	59,95 €
565378	<input type="checkbox"/> Nickel	2700 K	750 lm	81	59,95 €
565379	<input type="checkbox"/> Chrom	2700 K	750 lm	81	59,95 €
565355	<input type="checkbox"/> Weiß	3000 K	800 lm	81	59,95 €
565356	<input type="checkbox"/> Silbergrau	3000 K	800 lm	81	59,95 €
565357	<input type="checkbox"/> Schwarz	3000 K	800 lm	81	59,95 €
565371	<input type="checkbox"/> Nickel	3000 K	800 lm	81	59,95 €
565372	<input type="checkbox"/> Chrom	3000 K	800 lm	81	59,95 €
565358	<input type="checkbox"/> Weiß	4000 K	800 lm	84	59,95 €
565359	<input type="checkbox"/> Silbergrau	4000 K	800 lm	84	59,95 €
565360	<input type="checkbox"/> Schwarz	4000 K	800 lm	84	59,95 €
565373	<input type="checkbox"/> Nickel	4000 K	800 lm	84	59,95 €
565374	<input type="checkbox"/> Chrom	4000 K	800 lm	84	59,95 €

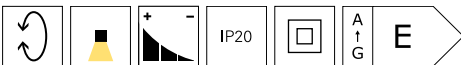

Zubehör

930863	Reflektor 60° für Dione		5,95 €
930864	Streuscheibe satiniert für Dione		2,95 €
829063	Sicherheitsabstandhalter		5,95 €



DIONE IP20 DTW



- geringe Einbautiefe
- inkl. dimmbarem Netzgerät und Anschlussbox
- Durchgangsverdrahtung möglich
- ideale Sanierungslösung
- Leuchte und Netzgerät mit Zwischenstecker

Gehäuse	Aluminium	benötigte Einbautiefe	25 mm
Farbtemperatur	1800-3000 K	Abstrahlwinkel	36 Grad
Lichtstrom	480 lm	Schwenkwinkel	30 Grad
Höhe	41 mm	Ø Ausschnitt	68 mm
Ø	82 mm	Ansteuerung	Mit Phasenanschnittsdimmer, Mit Phasenabschnittsdimmer
Leistung	8,5 W	Farbwiedergabe (Ra)	95
Eingangsspannung	220-240 V/AC		
Netzgerät inkl.	Ja		
Einbautiefe	38 mm		

Artikel	Gehäusefarbe		Preis
565380	<input type="checkbox"/> Weiß	ww	69,95 €
565381	<input type="checkbox"/> Silber	ww	69,95 €
565382	<input type="checkbox"/> Schwarz	ww	69,95 €
565383	<input type="checkbox"/> Chrom	ww	69,95 €
565384	<input type="checkbox"/> Nickel	ww	69,95 €



Zubehör

930863	Reflektor 60° für Dione		5,95 €
930864	Streuscheibe satiniert für Dione		2,95 €
829063	Sicherheitsabstandhalter		5,95 €

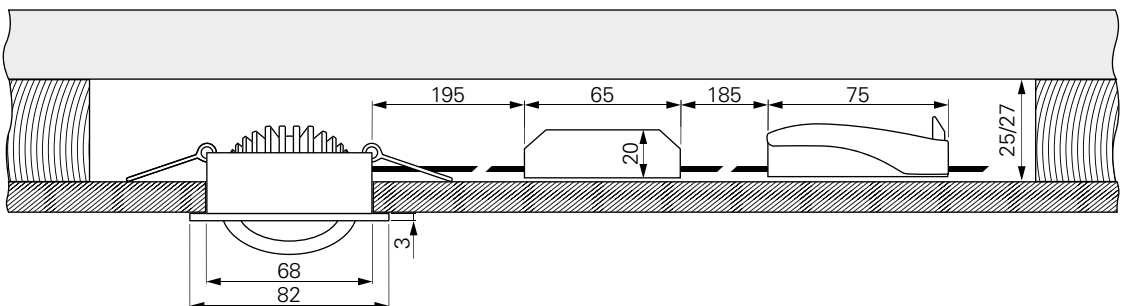



DIONE IP44

- geringe Einbautiefe
- spritzwassergeschützt [nach unten im eingebauten Zustand]
- inkl. dimmbarem Netzgerät und Anschlussbox
- Durchgangsverdrahtung möglich
- ideale Sanierungslösung
- Leuchte und Netzgerät mit Zwischenstecker

Gehäuse	Aluminium	benötigte Einbautiefe	27 mm
Höhe	41 mm	Abstrahlwinkel	36 Grad
Ø	82 mm	Schwenkwinkel	30 Grad
Leistung	8,5 W	Ø Ausschnitt	68 mm
Eingangsspannung	220-240 V/AC	Ansteuerung	Mit Phasenanschnittsdimmer, Mit Phasenabschnittsdimmer
Netzgerät inkl.	Ja		
Einbautiefe	41 mm		

Artikel	Gehäusefarbe	Farbtemperatur	Lichtstrom	Farbwiedergabe (Ra)	Preis
565388	<input type="checkbox"/> Weiß	2700 K	750 lm	81	64,95 €
565389	<input type="checkbox"/> Silber	2700 K	750 lm	81	64,95 €
565390	<input type="checkbox"/> Schwarz	2700 K	750 lm	81	64,95 €
565391	<input type="checkbox"/> Chrom	2700 K	750 lm	81	64,95 €
565392	<input type="checkbox"/> Nickel	2700 K	750 lm	81	64,95 €
565393	<input type="checkbox"/> Weiß	3000 K	800 lm	81	64,95 €
565394	<input type="checkbox"/> Silber	3000 K	800 lm	81	64,95 €
565395	<input type="checkbox"/> Schwarz	3000 K	800 lm	81	64,95 €
565396	<input type="checkbox"/> Chrom	3000 K	800 lm	81	64,95 €
565397	<input type="checkbox"/> Nickel	3000 K	800 lm	81	64,95 €
565398	<input type="checkbox"/> Weiß	4000 K	800 lm	84	64,95 €
565399	<input type="checkbox"/> Silber	4000 K	800 lm	84	64,95 €
565400	<input type="checkbox"/> Schwarz	4000 K	800 lm	84	64,95 €
565401	<input type="checkbox"/> Chrom	4000 K	800 lm	84	64,95 €
565402	<input type="checkbox"/> Nickel	4000 K	800 lm	84	64,95 €

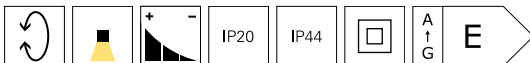

Zubehör

930863	Reflektor 60° für Dione		5,95 €
930864	Streuscheibe satiniert für Dione		2,95 €
829063	Sicherheitsabstandhalter		5,95 €



DIONE IP44 DTW



- geringe Einbautiefe
- spritzwassergeschützt [nach unten im eingebauten Zustand]
- inkl. dimmbarem Netzgerät und Anschlussbox
- Durchgangsverdrahtung möglich
- ideale Sanierungslösung
- Leuchte und Netzgerät mit Zwischenstecker

Gehäuse	Aluminium	benötigte Einbautiefe	27 mm
Farbtemperatur	1800-3000 K	Abstrahlwinkel	36 Grad
Lichtstrom	480 lm	Schwenkwinkel	30 Grad
Höhe	41 mm	Ø Ausschnitt	68 mm
Ø	82 mm	Ansteuerung	Mit Phasenanschnittsdimmer, Mit Phasenabschnittsdimmer
Leistung	8,5 W	Farbwiedergabe (Ra)	95
Eingangsspannung	220-240 V/AC		
Netzgerät inkl.	Ja		
Einbautiefe	41 mm		

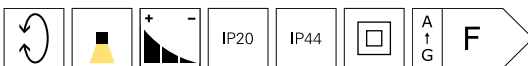
Artikel	Gehäusefarbe	Preis
565403	<input type="checkbox"/> Weiß	74,95 €
565404	<input type="checkbox"/> Silber	74,95 €
565405	<input type="checkbox"/> Schwarz	74,95 €
565406	<input type="checkbox"/> Chrom	74,95 €
565407	<input type="checkbox"/> Nickel	74,95 €



Zubehör

930863	Reflektor 60° für Dione		5,95 €
930864	Streuscheibe satiniert für Dione		2,95 €
829063	Sicherheitsabstandhalter		5,95 €

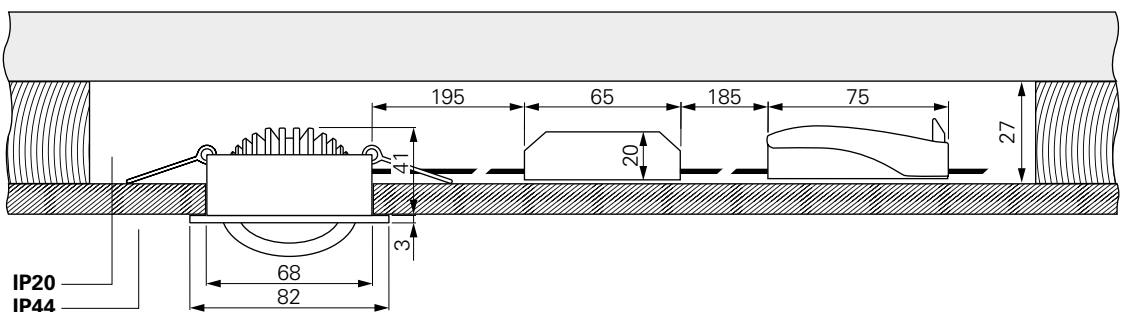



SMD-68-230V-RUND

Viel Leistung zum kleinen Preis! Die Einbauleuchten der SMD-68 Serie liefern bis zu 550 lm und verfügen darüber hinaus über ein integriertes, dimmbares Netzgerät (230V-Direktanschluss), was den Einsatz von GU10-Fassungen und Retrofit-Nachrüstungen überflüssig macht.



SMD-68-230V-RUND

- integriertes Netzgerät
- schwenkbar
- geringe Einbautiefe

Gehäuse	Kunststoff	Abstrahlwinkel	45 Grad
Höhe	43,8 mm	Schwenkwinkel	36 Grad
Ø	85 mm	Ø Ausschnitt	68 mm
Leistung	6,5 W	Ansteuerung	Mit Phasenanschnittsdimmer, Mit Phasenabschnittsdimmer
Eingangsspannung	220-240 V/AC	Farbwiedergabe (Ra)	80
Netzgerät inkl.	Ja		
Einbautiefe	41,3 mm		

Artikel	Gehäusefarbe	Farbtemperatur	Lichtstrom	EEL	Preis
565337	<input type="checkbox"/> Weiß	2700 K	510 lm		19,95 €
565385	<input checked="" type="checkbox"/> Schwarz	2700 K	510 lm		19,95 €
565338	<input type="checkbox"/> Weiß	3000 K	540 lm		19,95 €
565386	<input checked="" type="checkbox"/> Schwarz	3000 K	540 lm		19,95 €
565339	<input type="checkbox"/> Weiß	4000 K	550 lm		19,95 €
565387	<input checked="" type="checkbox"/> Schwarz	4000 K	550 lm		19,95 €



Technisches Datenblatt

Neu im Onlineshop: Die technischen Datenblätter bieten noch mehr Informationen: Licht- und Energiedaten, Lichtverteilungskurven, Maßzeichnungen und mehr.



COB 68 IP65



- ideal für Feuchträume
- individuell mit Netzgerät kombinierbar [exkl.]

Gehäuse	Aluminium	Abstrahlwinkel	45 Grad
Höhe	44 mm	Ø Ausschnitt	68 mm
Ø	78 mm	Ansteuerung	Dimmbar über optionales Netzgerät
Leistung	6,5 W	Farbwiedergabe (Ra)	80
Eingangsspannung	17-18 V/DC	Nennstrom	350 mA
Netzgerät inkl.	Nein		
Einbautiefe	46 mm		

Artikel	Gehäusefarbe	Farbtemperatur	Lichtstrom	Preis
565108	<input type="checkbox"/> Weiß	ww 2700 K	670 lm	59,95 €
565110	<input type="checkbox"/> Weiß	nw 4000 K	730 lm	59,95 €



Zubehör

829063	Sicherheitsabstandhalter		5,95 €
180512	BASIC, CC, CC35018/18W		23,95 €
862202	BASIC, DIM, CC, D35009UF/9W		28,95 €



COB 68 HCL

- geeignet für 24V HCL Steuerungen
- schwenkbar

Gehäuse	Aluminium	Einbautiefe	60 mm
Farbtemperatur	2500-6500 K	Abstrahlwinkel	65 Grad
Lichtstrom	534 lm	Schwenkwinkel	25 Grad
Höhe	46 mm	Ø Ausschnitt	68 mm
Ø	78 mm	Ansteuerung	Dimmbar über optionalen Controller
Leistung	8 W	Farbwiedergabe (Ra)	80
Eingangsspannung	24 V/DC		
Netzgerät inkl.	Nein		

Artikel	Gehäusefarbe	Farbtemperatur	Preis
565193	<input type="checkbox"/> Weiß	ww cw 2500-6500 K	64,95 €

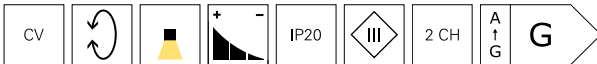

COB 95 HCL

Gehäuse	Aluminium	Einbautiefe	70 mm
Farbtemperatur	2500-6500 K	Abstrahlwinkel	65 Grad
Lichtstrom	1118 lm	Schwenkwinkel	25 Grad
Höhe	65 mm	Ø Ausschnitt	95 mm
Ø	108 mm	Ansteuerung	Dimmbar über optionalen Controller
Leistung	16 W	Farbwiedergabe (Ra)	80
Eingangsspannung	24 V/DC		
Netzgerät inkl.	Nein		

Artikel	Gehäusefarbe	Farbtemperatur	Preis
565194	<input type="checkbox"/> Weiß	ww cw 2500-6500 K	109,95 €













COB 68 ACRYL

- Ring aus Acrylglas
- dezente seitliche Beleuchtung

Gehäuse	Aluminium	Netzgerät inkl.	Nein
Farbtemperatur	2700 K	Einbautiefe	50 mm
Lichtstrom	675 lm	Abstrahlwinkel	30 Grad
Länge	78 mm	Ø Ausschnitt	62 mm
Höhe	53,5 mm	Ansteuerung	Dimmbar über optionales Netzgerät
Ø	78 mm	Farbwiedergabe (Ra)	80
Leistung	6,5 W	Nennstrom	350 mA
Eingangsspannung	18-20 V/DC		

Artikel Gehäusefarbe Preis

565195  Silber  **65,95 €**









COB 68 ACRYL HCL

Gehäuse	Aluminium	Netzgerät inkl.	Nein
Farbtemperatur	2400-6500 K	Einbautiefe	43 mm
Lichtstrom	590 lm	Abstrahlwinkel	45 Grad
Höhe	58,5 mm	Ø Ausschnitt	68 mm
Ø	78 mm	Ansteuerung	Dimmbar über optionalen Controller
Leistung	8 W	Farbwiedergabe (Ra)	80
Eingangsspannung	24 V/DC		

Artikel Gehäusefarbe Farbtemperatur Preis

565247  Silber   2400-6500 K **65,95 €**



COB 68 RGBW

- geeignet für 24 V Farbsteuerungen
- schwenkbar

Gehäuse	Aluminium	Einbautiefe	55 mm
Farbtemperatur	3000 K	Abstrahlwinkel	50 Grad
Lichtstrom	500 lm	Schwenkwinkel	25 Grad
Höhe	48 mm	Ø Ausschnitt	68 mm
Ø	78 mm	Ansteuerung	Dimmbar über optionalen Controller
Leistung	8,5 W	Farbwiedergabe (Ra)	80
Eingangsspannung	24 V/DC		
Netzgerät inkl.	Nein		

Artikel	Gehäusefarbe		Preis
565335	<input type="checkbox"/> Weiß		99,95 €
565336	<input type="checkbox"/> Silber		99,95 €

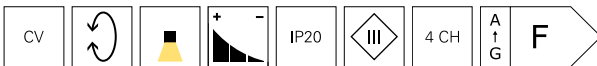

COB-68-350MA-2700K-ECKIG

Gehäuse	Aluminium	Abstrahlwinkel	45 Grad
Länge	78 mm	Schwenkwinkel	25 Grad
Breite	78 mm	Ø Ausschnitt	68 mm
Höhe	46 mm	Ansteuerung	Dimmbar über optionales Netzgerät
Leistung	6 W	Farbwiedergabe (Ra)	90
Eingangsspannung	16-17 V/DC	Nennstrom	350 mA
Netzgerät inkl.	Nein		
Einbautiefe	50 mm		

Artikel	Gehäusefarbe	Farbtemperatur	Lichtstrom	EEL	Preis
565282	<input type="checkbox"/> Silber	2700 K	580 lm		59,95 €
565283	<input type="checkbox"/> Weiß	2700 K	580 lm		59,95 €
565284	<input type="checkbox"/> Silber	4000 K	660 lm		59,95 €
565285	<input type="checkbox"/> Weiß	4000 K	660 lm		59,95 €





COB 95 RGBW



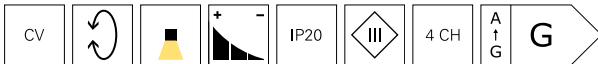

- geeignet für 24 V Farbsteuerung
- schwenkbar

Gehäuse	Aluminium	Einbautiefe	68 mm
Farbtemperatur	3000 K	Abstrahlwinkel	60 Grad
Lichtstrom	710 lm	Schwenkwinkel	25 Grad
Höhe	70 mm	Ø Ausschnitt	95 mm
Ø	110 mm	Ansteuerung	Dimmbar über optionalen Controller
Leistung	16 W	Farbwiedergabe (Ra)	80
Eingangsspannung	24 V/DC		
Netzgerät inkl.	Nein		

Artikel	Gehäusefarbe	Preis
565245	<input type="checkbox"/> Weiß	129,95 €
565246	<input type="checkbox"/> Silber	129,95 €



Zubehör

829063	Sicherheitsabstandhalter		5,95 €
862234	FLAT, CV, UT24V/20W		25,95 €
862166	BASIC, CV, Q8H-24-100W		96,95 €
843502	RF-smart, Starter-Set RGBW/CCT, 12-48V, 20A inkl. Fernb., IP20		99,95 €



COB 95 MAX

- Stecker am Leuchtengehäuse
- inkl. zwei Streuscheiben [klar, satiniert]

Gehäuse	Aluminium	Einbautiefe	53 mm
Lichtstrom	1100 lm	Abstrahlwinkel	60 Grad
Höhe	53 mm	Ø Ausschnitt	95 mm
Ø	110 mm	Ansteuerung	Dimmbar über optionales Netzgerät
Leistung	13 W	Farbwiedergabe (Ra)	90
Eingangsspannung	34,8 V/DC	Nennstrom	350 mA
Netzgerät inkl.	Nein		

Artikel	Gehäusefarbe	Farbtemperatur	EEI	Preis
565007	<input type="checkbox"/> Weiß	3000 K		89,95 €
565010	<input type="checkbox"/> Weiß	4000 K		89,95 €



Zubehör

180512	BASIC, CC, CC35018/18W		23,95 €
862204	BASIC, DIM, CC, D35020UF/20W		39,95 €
862191	BASIC, DIM, Multi CC, IE-25D		64,95 €

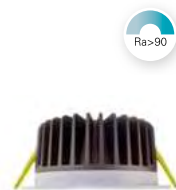

COB 130 MAX

- Stecker am Leuchtengehäuse
- inkl. zwei Streuscheiben [klar, satiniert]

Gehäuse	Aluminium	Abstrahlwinkel	60 Grad
Höhe	69 mm	Ø Ausschnitt	130 mm
Ø	145 mm	Ansteuerung	Dimmbar über optionales Netzgerät
Leistung	18,5 W	Farbwiedergabe (Ra)	90
Eingangsspannung	34,8 V/DC	Nennstrom	500 mA
Netzgerät inkl.	Nein		
Einbautiefe	69 mm		

Artikel	Gehäusefarbe	Farbtemperatur	Lichtstrom	Preis
565180	<input type="checkbox"/> Weiß	3000 K	1360 lm	119,95 €
565181	<input type="checkbox"/> Weiß	4000 K	1451 lm	119,95 €

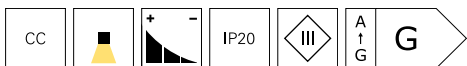

Zubehör

862226	FLAT, CC, UT500mA/20W		28,95 €
862205	BASIC, DIM, CC, D50020UF/20W		39,95 €
862191	BASIC, DIM, Multi CC, IE-25D		64,95 €



COB 170 MAX

- Stecker am Leuchtengehäuse
- inkl. zwei Streuscheiben [klar, satiniert]

Gehäuse	Aluminium	Abstrahlwinkel	60 Grad
Lichtstrom	2100 lm	Ø Ausschnitt	170 mm
Höhe	86 mm	Ansteuerung	Dimmbar über optionales Netzgerät
Ø	190 mm	Farbwiedergabe (Ra)	90
Eingangsspannung	35 V/DC	Nennstrom	700 mA
Netzgerät inkl.	Nein		
Einbautiefe	86 mm		

Artikel	Gehäusefarbe	Farbtemperatur	Leistung	Preis
565182	<input type="checkbox"/> Weiß	3000 K	25,0 W	139,95 €
565183	<input type="checkbox"/> Weiß	4000 K	25,6 W	139,95 €

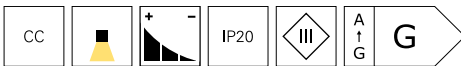

Zubehör

862198	BASIC, CC, V8-30-700mA/30W		26,95 €
862208	BASIC, DIM, CC, D70040NTF/40W		46,95 €
862192	BASIC, DIM, Multi CC, IE-45D		69,95 €



COB 210 MAX



- Stecker am Leuchtengehäuse
- inkl. zwei Streuscheiben [klar, satiniert]

Gehäuse	Aluminium	Abstrahlwinkel	60 Grad
Höhe	99 mm	Ø Ausschnitt	210 mm
Ø	230 mm	Ansteuerung	Dimmbar über optionales Netzgerät
Leistung	37 W	Farbwiedergabe (Ra)	90
Eingangsspannung	35 V/DC	Nennstrom	1050 mA
Netzgerät inkl.	Nein		
Einbautiefe	99 mm		

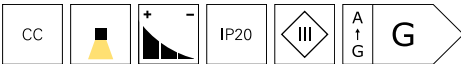
Artikel	Gehäusefarbe	Farbtemperatur	Lichtstrom	Preis
565184	<input type="checkbox"/> Weiß	ww 3000 K	3000 lm	179,95 €
565185	<input type="checkbox"/> Weiß	nw 4000 K	3200 lm	179,95 €



Zubehör

862201	BASIC, CC, V8-40-1050mA/40V		29,95 €
862209	BASIC, DIM, CC, D105040NTF/40W		46,95 €
862193	BASIC, DIM, Multi CC, IE-45HD		69,95 €





MODULAR SYSTEM COB 31 W

Die Deckeneinbauleuchtenfamilie MODULAR bietet vielfältige Einsatzmöglichkeiten. Ob so gut wie unsichtbar oder mit präsentem Rahmen - diese Module sind so flexibel, wie Sie es möchten. Durch den Austausch der Reflektoren können unterschiedliche Lichtkegel erzeugt werden und durch den Einsatz von Filtern / Diffusoren können Sie individuell Ihre Lichtstimmung wählen oder nachrüsten. Die LED Module bieten wir in Warm- und Neutralweiß an. So haben Sie die Möglichkeit, die einzelnen Elemente an die örtlichen Anforderungen anzupassen, um Ihre perfekte Lichtsituation zu gestalten.





MODULAR SYSTEM COB 31 W

·Leuchte mit umfangreichem Zubehör individualisierbar

Gehäuse	Aluminium	Netzgerät inkl.	Nein
Höhe	103 mm	Abstrahlwinkel	60 Grad
Ø	85 mm	Farbwiedergabe (Ra)	90
Leistung	31 W	Nennstrom	900 mA
Eingangsspannung	35-36 V/DC		

Artikel	Gehäusefarbe	Farbtemperatur	Lichtstrom	Preis
565352	■ Grau	ww 3000 K	3270 lm	119,95 €
565353	■ Grau	nw 4000 K	3350 lm	119,95 €



Zubehör

930084	Reflektor 17° für Modular System COB		19,95 €
930085	Reflektor 40° für Modular System COB		19,95 €
930087	Frostet Glas Diffuser für Modular System COB		1,25 €
930088	Wabenfilter für Modular System COB		5,95 €
930089	170 mm Einbauring für Modular System COB		22,95 €
930090	230 mm Einbauring für Modular System COB		29,95 €
930091	Einbauring schwenkbar für Modular System COB		32,95 €
930092	Kardanrahmen für Modular System COB		36,95 €
930093	Kardanrahmen für Modular System COB		66,95 €
930094	Kardaneinsatz ohne Rahmen für Modular System COB		89,95 €
930095	Kardaneinsatz ohne Rahmen für Modular System COB		89,95 €
930096	Kardaneinsatz ohne Rahmen für Modular System COB		115,95 €
930097	Kardaneinsatz ohne Rahmen für Modular System COB		115,95 €
862157	BASIC, CC, V8-40-900/40W		29,95 €
862264	BASIC, DIM, CC, D090040NTF/40W		46,95 €
862192	BASIC, DIM, Multi CC, IE-45D		69,95 €



DAMP

Gehäuse	Aluminium	Eingangsspannung	12 V/AC/DC
Höhe	42 mm	Ø Ausschnitt	72 mm
Ø	84 mm	Ansteuerung	Dimmbar über optionales Leuchtmittel
Einbautiefe	85 mm		
max. Leistung	1x max. 35 W		

Artikel	Gehäusefarbe	Oberfläche	Preis
110000	<input type="checkbox"/> Weiß		17,95 €
110002	<input type="checkbox"/> Silber	Glänzend	17,95 €
110001	<input type="checkbox"/> Silber	Matt	17,95 €



Zubehör

829063 Sicherheitsabstandhalter



5,95 €



Lichtplanung

Interesse an unserem Lichtplanungsservice?
Ihr Ansprechpartner steht Ihnen bei allen Fragen gerne zur Verfügung.



PUNTO LUMI

- geeignet für Feuchtbereiche
- filigrane Leuchte für Möbel- / Deckeneinbau
- kleiner Einbaudurchmesser

Gehäuse	Aluminium	Netzgerät inkl.	Nein
Farbtemperatur	3000 K	Einbautiefe	30 mm
Lichtstrom	40 lm	Abstrahlwinkel	50 Grad
Höhe	25 mm	Ø Ausschnitt	18 mm
Ø	30 mm	Farbwiedergabe (Ra)	80
Leistung	1 W	Nennstrom	350 mA
Eingangsspannung	3,1-3,9 V/DC		

Artikel	Gehäusefarbe		Preis
565172	<input type="checkbox"/> Weiß		17,95 €
565173	<input type="checkbox"/> Silber		17,95 €



Zubehör

872628 FLAT, CC, UT350mA/6W



17,95 €



5 Jahre Garantie

Profitieren Sie vom maximalen Qualitätsversprechen:
Alle Produkte der Marke DEKO-LIGHT besitzen eine Herstellergarantie von fünf Jahren.

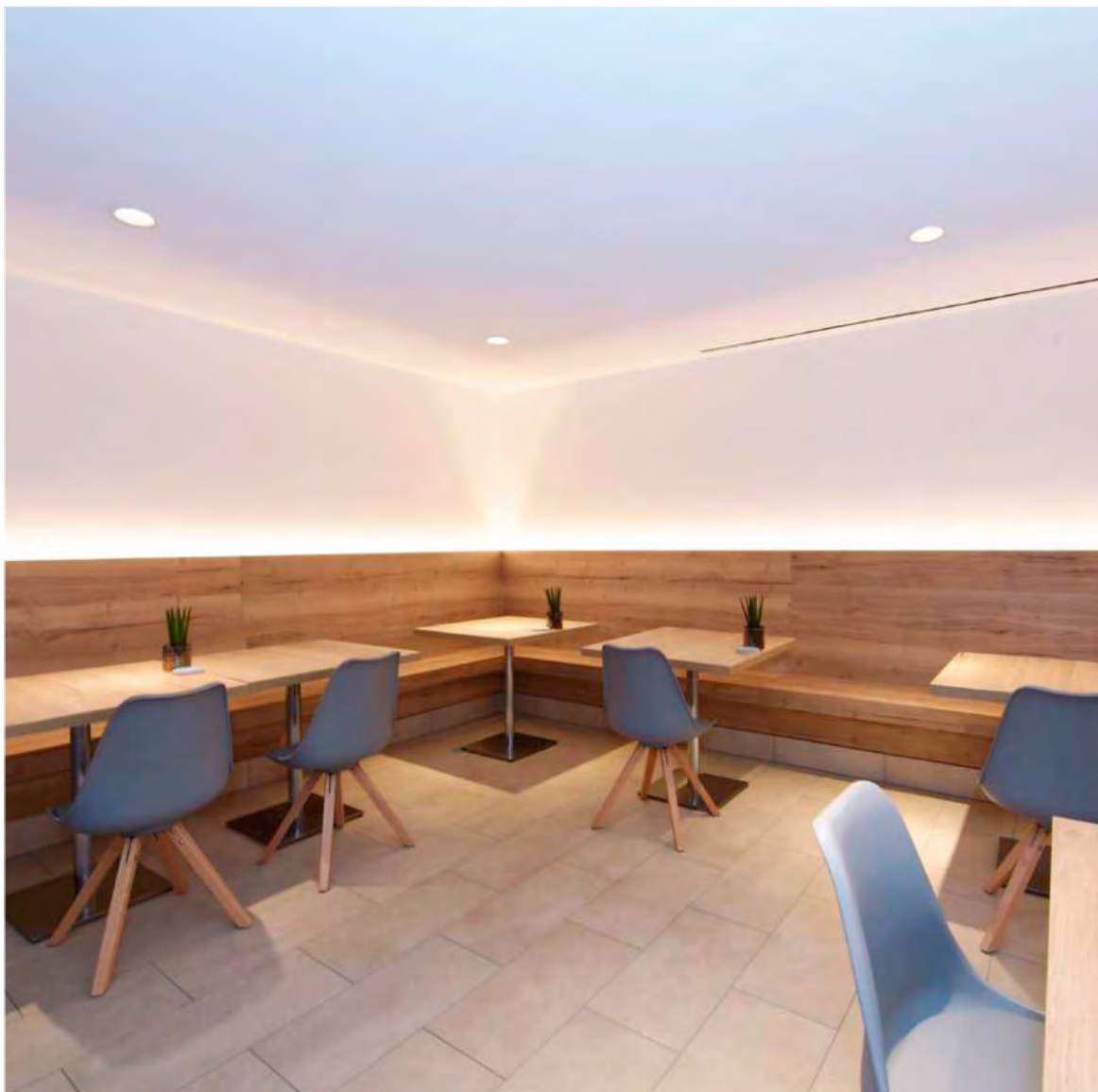

ACRUX

Alle Einbauleuchten der ACRUX Serie haben eine Besonderheit: mit dem Schalter auf der Rückseite kann vor dem Einbau die Lichttemperatur [3000, 4000, 6000 K] festgelegt werden. Dies ermöglicht viel Flexibilität in der Planungsphase. Durch die Steuerung über Phasenan- oder -abschnitt kann die Leuchtstärke individuell reguliert werden. Die jeweils mitgelieferte Abdeckung lässt sich bei Bedarf unkompliziert entfernen, so dass die Leuchte auch in ihrer Gehäusefarbe [weiß] verbaut werden kann. Integriert ist eine Streuscheibe, die das Blendverhalten reduziert, wodurch eine angenehme Lichtsituation entsteht.





ACRUX

- integriertes Netzgerät
- Lichtfarbe in drei Stufen einstellbar
- inkl. abnehmbarem Ring in silber / schwarz [modellabhängig]
- Grundgehäuse weiß, auch ohne Farbring nutzbar

Gehäuse	Kunststoff	Ansteuerung	Mit Phasen-
Farbtemperatur	3000/4000/6000 K		schnittsdimmer, Mit
Eingangsspannung	220-240 V/AC		Phasenabschnitts-
Netzgerät inkl.	Ja	Farbwiedergabe (Ra)	dimmer
Abstrahlwinkel	90 Grad		80

Artikel	Gehäusefarbe		Lichtstrom	Ø Ausschnitt	Ø	Leistung	Einbautiefe	Preis
565315	<input type="checkbox"/> Weiß, Silber	WW NW CW	630 lm	68 mm	95 mm	7,0 W	55 mm	24,95 €
565362	<input type="checkbox"/> Weiß, Schwarz	WW NW CW	630 lm	68 mm	95 mm	7,0 W	55 mm	24,95 €
565316	<input type="checkbox"/> Weiß, Silber	WW NW CW	760 lm	90 mm	113 mm	8,0 W	55 mm	29,95 €
565363	<input type="checkbox"/> Weiß, Schwarz	WW NW CW	760 lm	90 mm	113 mm	8,0 W	55 mm	29,95 €
565317	<input type="checkbox"/> Weiß, Silber	WW NW CW	1370 lm	120 mm	145 mm	14,5 W	63 mm	34,95 €
565364	<input type="checkbox"/> Weiß, Schwarz	WW NW CW	1370 lm	120 mm	145 mm	14,5 W	63 mm	34,95 €
565318	<input type="checkbox"/> Weiß, Silber	WW NW CW	1570 lm	145 mm	174 mm	16,0 W	63 mm	39,95 €
565365	<input type="checkbox"/> Weiß, Schwarz	WW NW CW	1570 lm	145 mm	174 mm	16,0 W	63 mm	39,95 €
565332	<input type="checkbox"/> Weiß, Silber	WW NW CW	2670 lm	195 mm	244 mm	26,0 W	82 mm	54,95 €
565366	<input type="checkbox"/> Weiß, Schwarz	WW NW CW	2670 lm	195 mm	244 mm	26,0 W	82 mm	54,95 €





ZAURAK

Deckeneinbauleuchten lassen sich dezent in private wie gewerbliche Räume integrieren, doch wenn ein Austausch ansteht, kann der vorhandene Deckenausschnitt zum Problem werden. Die ZAURAK-Serie kommt mit einer einstellbaren Befestigungsklammer, mit der sich auch größere bzw. kleinere Deckenausschnitte nutzen lassen. Zudem verfügt die ZAURAK über eine geringe Einbautiefe für den universellen Einsatz. Im Lieferumfang enthalten sind zwei austauschbare Abdeckringe in Silber und Schwarz.





ZAURAK

- Lichtfarbe in drei Stufen einstellbar
- Leistung in zwei Stufen einstellbar
- verstellbares Ausschnittsmaß 65-270mm [modellabhängig]
- ideale Sanierungslösung für Deckenausschnitte
- inkl. zwei Farbringe [schwarz, silber]

Gehäuse	Kunststoff	Abstrahlwinkel	110 Grad
Farbtemperatur	3000/4000/5700 K	Farbwiedergabe (Ra)	80
Eingangsspannung	220-240 V/AC	IK Schutzklasse	IK03
Netzgerät inkl.	Ja		

Artikel	Gehäusefarbe	Lichtstrom	Höhe	Ø	Leistung wählbar	Ø Ausschnitt	Preis
565327	<input type="checkbox"/> Weiß	WW NW CW 1060 lm	20,5 mm	180 mm	8,0 W / 12,0 W	65-160 mm	46,95 €
565328	<input type="checkbox"/> Weiß	WW NW CW 1750 lm	21,5 mm	220 mm	12,0 W / 18,0 W	120-200 mm	56,95 €
565329	<input type="checkbox"/> Weiß	WW NW CW 2420 lm	25 mm	300 mm	18,0 W / 25,0 W	150-270 mm	79,95 €

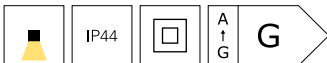

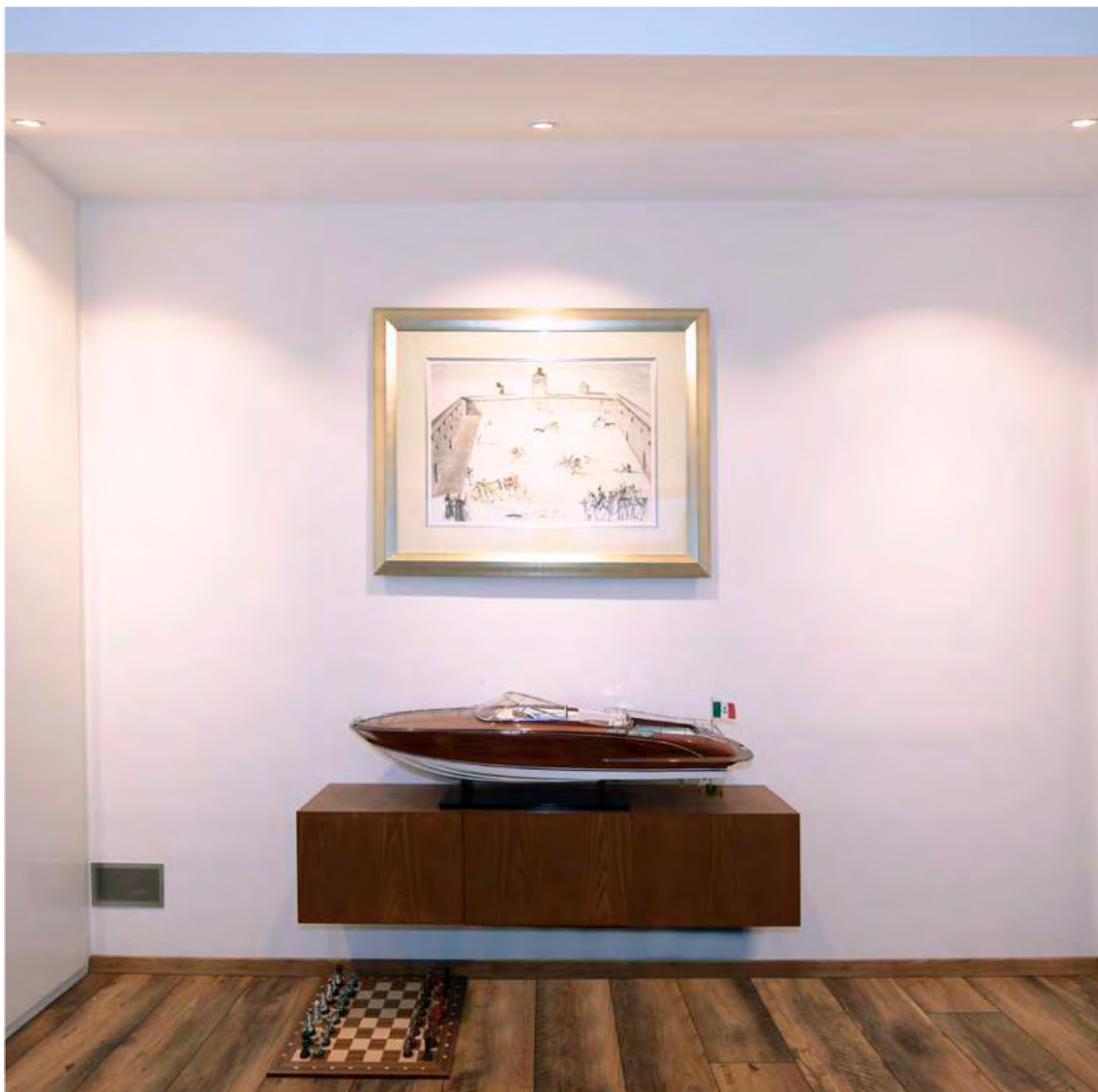

LED PANEL ROUND III 6 + 12

Die Deckeneinbauleuchten der LED PANEL ROUND III Serie für den Einsatz in Innenräumen sind in zwei Lichtfarben (3.000 K / 4.000 K) und jeweils vier Leistungsstufen (6 W, 12 W, 20 W, 26 W) verfügbar. Mit ihrer geringen Einbautiefe (32 mm) und neutraler, weißer Gehäuseausführung eignen sich die Aluminium-Deckenspots für den vielfältigen Einsatz und können individuell mit einem Netzgerät kombiniert und gedimmt werden.



LED PANEL ROUND III 6 + 12

·individuell mit Netzgerät kombinierbar [exkl.]

Gehäuse	Aluminium	Ansteuerung	Dimmbar über optionales Netzgerät
Netzgerät inkl.	Nein	Farbwiedergabe (Ra)	80
Abstrahlwinkel	100 Grad	Nennstrom	350 mA

Artikel	Gehäusefarbe	Farbtemperatur	Lichtstrom	Höhe	Ø Ausschnitt	Ø	Leistung	Preis
565229	<input type="checkbox"/> Weiß	3000 K	620 lm	34 mm	90 mm	106 mm	6,3 W	59,59 €
565231	<input type="checkbox"/> Weiß	3000 K	1310 lm	36 mm	125 mm	140 mm	12,5 W	79,95 €
565230	<input type="checkbox"/> Weiß	4000 K	630 lm	34 mm	90 mm	106 mm	6,3 W	59,95 €
565232	<input type="checkbox"/> Weiß	4000 K	1320 lm	36 mm	125 mm	140 mm	12,5 W	79,95 €

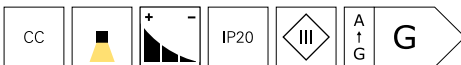

Zubehör

180512 BASIC, CC, CC35018/18W  **23,95 €**

Zubehör für **565229, 565230**

862190 BASIC, DIM, Multi CC, IE-12D  **59,95 €**

862202 BASIC, DIM, CC, D35009UF/9W  **28,95 €**

862223 FLAT, CC, UT350mA/12W  **24,95 €**

Zubehör für **565231, 565232**

862191 BASIC, DIM, Multi CC, IE-25D  **64,95 €**

862204 BASIC, DIM, CC, D35020UF/20W  **39,95 €**



LED PANEL ROUND III 20 + 26

•individuell mit Netzgerät kombinierbar [exkl.]

Gehäuse	Aluminium	Ansteuerung	Dimmbar über optionales Netzgerät
Höhe	38 mm	Farbwiedergabe (Ra)	80
Netzgerät inkl.	Nein	Nennstrom	700 mA
Einbautiefe	36 mm		
Abstrahlwinkel	100 Grad		

Artikel	Gehäusefarbe	Farbtemperatur	Lichtstrom	Ø Ausschnitt	Ø	Leistung	Eingangsspannung	Preis
565233	<input type="checkbox"/> Weiß	3000 K	1980 lm	160 mm	180 mm	20,0 W	28 V/DC	99,95 €
565235	<input type="checkbox"/> Weiß	3000 K	2680 lm	200 mm	230 mm	26,0 W	37 V/DC	109,95 €
565234	<input type="checkbox"/> Weiß	4000 K	1970 lm	160 mm	180 mm	20,0 W	28 V/DC	99,95 €
565236	<input type="checkbox"/> Weiß	4000 K	2690 lm	200 mm	230 mm	26,0 W	37 V/DC	109,95 €

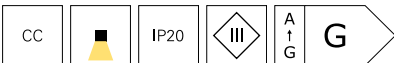

Zubehör

862198 BASIC, CC, V8-30-700mA/30W  **26,95 €**

Zubehör für **565233, 565234**

862191 BASIC, DIM, Multi CC, IE-25D  **64,95 €**

862207 BASIC, DIM, CC, D70020UF/20W  **39,95 €**

Zubehör für **565235, 565236**

862192 BASIC, DIM, Multi CC, IE-45D  **69,95 €**

862208 BASIC, DIM, CC, D70040NTF/40W  **46,95 €**



LED PANEL SQUARE 8 + 15 + 20

·individuell mit Netzgerät kombinierbar [exkl.]

Gehäuse	Aluminium	Ansteuerung	Dimmbar über optionales Netzgerät
Netzgerät inkl.	Nein	Farbwiedergabe (Ra)	80
Einbautiefe	20 mm		
Abstrahlwinkel	110 Grad		

Artikel	Gehäusefarbe	Farbtemperatur	Lichtstrom	L x B Ausschnitt	Länge	Breite	EEI	Preis
565152	<input type="checkbox"/> Weiß	2700 K	560 lm	90x90 mm	110 mm	110 mm		34,95 €
565153	<input checked="" type="checkbox"/> Grau	2700 K	560 lm	90x90 mm	110 mm	110 mm		34,95 €
565156	<input type="checkbox"/> Weiß	2700 K	1000 lm	155x155 mm	180 mm	180 mm		59,95 €
565157	<input checked="" type="checkbox"/> Grau	2700 K	1000 lm	155x155 mm	180 mm	180 mm		59,95 €
565160	<input type="checkbox"/> Weiß	2700 K	1560 lm	215x215 mm	237 mm	237 mm		74,95 €
565161	<input checked="" type="checkbox"/> Grau	2700 K	1560 lm	215x215 mm	237 mm	237 mm		74,95 €
565154	<input type="checkbox"/> Weiß	4000 K	560 lm	90x90 mm	110 mm	110 mm		34,95 €
565155	<input checked="" type="checkbox"/> Grau	4000 K	560 lm	90x90 mm	110 mm	110 mm		34,95 €
565158	<input type="checkbox"/> Weiß	4000 K	1130 lm	155x155 mm	180 mm	180 mm		59,95 €
565159	<input checked="" type="checkbox"/> Grau	4000 K	1130 lm	155x155 mm	180 mm	180 mm		59,95 €
565162	<input type="checkbox"/> Weiß	4000 K	1740 lm	215x215 mm	237 mm	237 mm		74,95 €
565163	<input checked="" type="checkbox"/> Grau	4000 K	1740 lm	215x215 mm	237 mm	237 mm		74,95 €



Zubehör für **565152, 565153, 565154, 565155**

862202 BASIC, DIM, CC, D35009UF/9W  **28,95 €**

Zubehör für **565153, 565154, 565155**

862190 BASIC, DIM, Multi CC, IE-12D  **59,95 €**

862223 FLAT, CC, UT350mA/12W  **24,95 €**

Zubehör für **565156, 565157, 565158, 565159**

180512 BASIC, CC, CC35018/18W  **23,95 €**

862204 BASIC, DIM, CC, D35020UF/20W  **39,95 €**

Zubehör für **565156, 565157, 565158, 565159, 565160, 565161, 565162, 565163**

862191 BASIC, DIM, Multi CC, IE-25D  **64,95 €**

Zubehör für **565160, 565161, 565162, 565163**

862207 BASIC, DIM, CC, D70020UF/20W  **39,95 €**



LED PANEL 8 + 12 + 16

•individuell mit Netzgerät kombinierbar [exkl.]

Gehäuse	Aluminium	Ansteuerung	Dimmbar über optionales Netzgerät
Netzgerät inkl.	Nein	Farbwiedergabe (Ra)	80
Abstrahlwinkel	115 Grad		

Artikel	Gehäusefarbe	Farbtemperatur	Lichtstrom	Ø Ausschnitt	Höhe	Ø	Leistung	Preis
565082	<input type="checkbox"/> Weiß	2700 K	590 lm	135 mm	18 mm	145 mm	7,0 W	39,95 €
565083	<input checked="" type="checkbox"/> Grau	2700 K	590 lm	135 mm	18 mm	145 mm	7,0 W	39,95 €
565088	<input type="checkbox"/> Weiß	2700 K	820 lm	169 mm	20 mm	180 mm	9,0 W	55,95 €
565089	<input checked="" type="checkbox"/> Grau	2700 K	820 lm	169 mm	20 mm	180 mm	9,0 W	55,95 €
565094	<input type="checkbox"/> Weiß	2700 K	1260 lm	222 mm	20 mm	236 mm	13,0 W	77,95 €
565095	<input checked="" type="checkbox"/> Grau	2700 K	1260 lm	222 mm	20 mm	236 mm	13,0 W	77,95 €
565084	<input type="checkbox"/> Weiß	4000 K	610 lm	135 mm	18 mm	145 mm	7,0 W	39,95 €
565085	<input checked="" type="checkbox"/> Grau	4000 K	610 lm	135 mm	18 mm	145 mm	7,0 W	39,95 €
565090	<input type="checkbox"/> Weiß	4000 K	870 lm	169 mm	20 mm	180 mm	9,0 W	55,95 €
565091	<input checked="" type="checkbox"/> Grau	4000 K	870 lm	169 mm	20 mm	180 mm	9,0 W	55,95 €
565096	<input type="checkbox"/> Weiß	4000 K	1150 lm	222 mm	20 mm	236 mm	13,0 W	77,95 €
565097	<input checked="" type="checkbox"/> Grau	4000 K	1150 lm	222 mm	20 mm	236 mm	13,0 W	77,95 €

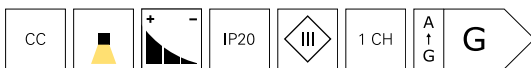

Zubehör für **565082, 565083, 565084, 565085**

862202 BASIC, DIM, CC, D35009UF/9W  **28,95 €**

Zubehör für **565082, 565083, 565084, 565085, 565088, 565089, 565090, 565091**

180512 BASIC, CC, CC35018/18W  **23,95 €**

862190 BASIC, DIM, Multi CC, IE-12D  **59,95 €**

Zubehör für **565088, 565089, 565090, 565091**

862203 BASIC, DIM, CC, D350012UF/12W  **36,95 €**

Zubehör für **565094, 565095, 565096, 565097**

180514 BASIC, CC, CC70018/18W  **23,95 €**

862207 BASIC, DIM, CC, D70020UF/20W  **39,95 €**

862246 Multi CC, LCM-25DA2 / DALI2 + DALI1  **89,95 €**



LED PANEL 8 + 16

- individuell mit Netzgerät kombinierbar [exkl.]
- geeignet für 24 V HCL Steuerungen

Gehäuse	Aluminium	Abstrahlwinkel	115 Grad
Farbtemperatur	2700-6000 K	Ansteuerung	Dimmbar über optionalen Controller
Eingangsspannung	24 V/DC	Farbwiedergabe (Ra)	80
Netzgerät inkl.	Nein		

Artikel	Gehäusefarbe		Lichtstrom	Ø Ausschnitt	Ø	Leistung	Einbautiefe	Preis
565102	<input type="checkbox"/> Weiß		470 lm	135 mm	145 mm	8,5 W	18 mm	55,95 €
565103	<input type="checkbox"/> Weiß		940 lm	222 mm	236 mm	15,0 W	20 mm	85,95 €

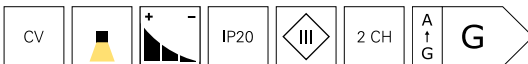

Zubehör

843501	RF-smart, Starter-Set LED Single/CCT, 12-48V, 20A inkl. Fernb.		99,95 €
Zubehör für 565102			
862166	BASIC, CV, Q8H-24-100W		96,95 €
862233	FLAT, CV, UT24V/12W		21,95 €
Zubehör für 565103			
862168	BASIC, CV, Q8H-24-150W		129,95 €
862234	FLAT, CV, UT24V/20W		25,95 €



Lichtplanung

Interesse an unserem Lichtplanungsservice?
Ihr Ansprechpartner steht Ihnen bei allen Fragen gerne zur Verfügung.



LED PANEL 8 RGBW



- individuell mit Netzgerät kombinierbar [exkl.]
- geeignet für 24 V Farbsteuerungen

Gehäuse	Aluminium	Netzgerät inkl.	Nein
Farbtemperatur	3000 K	Einbautiefe	18 mm
Lichtstrom	140 lm	Abstrahlwinkel	115 Grad
Höhe	18 mm	Ø Ausschnitt	135 mm
Ø	145 mm	Ansteuerung	Dimmbar über optionalen Controller
Leistung	8 W	Farbwiedergabe (Ra)	80
Eingangsspannung	24 V/DC		

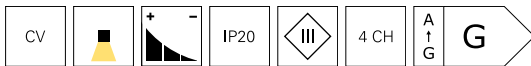
Artikel	Gehäusefarbe	Preis
565248	<input type="checkbox"/> Weiß	59,95 €



Zubehör

862233	FLAT, CV, UT24V/12W		21,95 €
862166	BASIC, CV, Q8H-24-100W		96,95 €
843502	RF-smart, Starter-Set RGBW/CCT, 12-48V, 20A inkl. Fernb., IP20		99,95 €





UNI II

- „Glow“ Effekt am Reflektorring
- dreh- und schwenkbar
- individuell mit Netzgerät kombinierbar [exkl.]

Gehäuse	Aluminium	Einbautiefe	90 mm
Farbtemperatur	3000 K	Abstrahlwinkel	36 Grad
Lichtstrom	1035 lm	Schwenkwinkel	85 Grad
Höhe	84 mm	Ø Ausschnitt	125 mm
Ø	139 mm	Ansteuerung	Dimmbar über optionales Netzgerät
Leistung	12 W	Farbwiedergabe (Ra)	90
Eingangsspannung	33-34 V/DC	Nennstrom	350 mA
Netzgerät inkl.	Nein		



Artikel	Gehäusefarbe		Preis
565343	<input type="checkbox"/> Weiß		119,95 €
565361	<input checked="" type="checkbox"/> Schwarz		119,95 €



Zubehör

930305	Reflektor 36° für Serie Klara / Nihal Mini / Rigel Mini / Uni II		3,60 €
930306	Reflektor 48° für Serie Klara / Nihal Mini / Rigel Mini / Uni II		8,95 €
930307	Wabenfilter für Serie Klara / Nihal Mini / Rigel Mini / Uni II		8,95 €
930308	Spread Lens für Serie Klara / Nihal Mini / Rigel Mini / Uni II		8,95 €
930309	Softening Lens für Serie Klara / Nihal Mini / Rigel Mini / Uni II		8,95 €
930310	Linear Spread Lens für Serie Klara / Nihal Mini / Rigel Mini / Uni II		8,95 €
930334	Abdeckung Hinten Weiß für Serie Uni II		3,55 €
930335	Abdeckung Hinten Schwarz für Serie Uni II		2,95 €
930336	Abdeckung Kühlkörper Weiß für Serie Uni II		3,55 €
930337	Abdeckung Kühlkörper Schwarz für Serie Uni II		7,95 €
930339	Reflektor Ring Schwarz für Serie Uni II		10,95 €
930340	Reflektor Ring Gold für Serie Uni II		10,95 €
930341	Reflektor Ring Chrom für Serie Uni II		10,95 €

Zubehör

180512	BASIC, CC, CC35018/18W		23,95 €
862204	BASIC, DIM, CC, D35020UF/20W		39,95 €
862191	BASIC, DIM, Multi CC, IE-25D		64,95 €



Seite 70



Seite 172



Seite 366



Technisches Datenblatt

Neu im Onlineshop: Die technischen Datenblätter bieten noch mehr Informationen: Licht- und Energiedaten, Lichtverteilungskurven, Maßzeichnungen und mehr.



UNI II MINI

- „Glow“ Effekt am Reflektorring
- dreh- und schwenkbar
- individuell mit Netzgerät kombinierbar [exkl.]

Gehäuse	Aluminium	Einbautiefe	85 mm
Farbtemperatur	3000 K	Abstrahlwinkel	36 Grad
Lichtstrom	670 lm	Schwenkwinkel	75 Grad
Höhe	80 mm	Ø Ausschnitt	95 mm
Ø	103 mm	Ansteuerung	Dimmbar über optionales Netzgerät
Leistung	9 W	Farbwiedergabe (Ra)	90
Eingangsspannung	18-19 V/DC	Nennstrom	500 mA
Netzgerät inkl.	Nein		

Artikel	Gehäusefarbe		Preis
565342	<input type="checkbox"/> Weiß		99,95 €
565354	<input checked="" type="checkbox"/> Schwarz		99,95 €



Zubehör

930328	Abdeckung Kühlkörper Weiß für Serie Uni II Mini		3,55 €
930329	Abdeckung Kühlkörper Schwarz für Serie Uni II Mini		2,95 €
930330	Reflektor Ring Weiß für Serie Uni II Mini		10,95 €
930331	Reflektor Ring Schwarz für Serie Uni II Mini		10,95 €
930332	Reflektor Ring Gold für Serie Uni II Mini		10,95 €
930333	Reflektor Ring Chrom für Serie Uni II Mini		10,95 €
930770	Reflektor 24° für Serie Uni II Mini		10,95 €
930771	Reflektor 48° für Serie Uni II Mini		10,95 €
180513	BASIC, CC, CC50018/18W		23,95 €
862236	OCTO, DIM, CC, RSM-12-500T/12W		29,95 €
862190	BASIC, DIM, Multi CC, IE-12D		59,95 €



UNI II MAX

- „Glow“ Effekt am Reflektoring
- dreh- und schwenkbar
- individuell mit Netzgerät kombinierbar [exkl.]

Gehäuse	Aluminium	Einbautiefe	100 mm
Farbtemperatur	3000 K	Abstrahlwinkel	36 Grad
Lichtstrom	2150 lm	Schwenkwinkel	85 Grad
Höhe	97 mm	Ø Ausschnitt	155 mm
Ø	165 mm	Ansteuerung	Dimmbar über optionales Netzgerät
Leistung	24 W	Farbwiedergabe (Ra)	90
Eingangsspannung	34-35 V/DC	Nennstrom	700 mA
Netzgerät inkl.	Nein		

Artikel	Gehäusefarbe		Preis
565344	<input type="checkbox"/> Weiß	ww	149,95 €
565351	<input checked="" type="checkbox"/> Schwarz	ww	149,95 €



Zubehör

930390	Reflektor 24° für Uni II Max		10,95 €
930391	Reflektor 36° für Uni II Max		12,95 €
930392	Reflektor 48° für Uni II Max		10,95 €
930395	Abdeckung Kühlkörper Weiß für Serie Uni II Max		10,95 €
930396	Abdeckung Kühlkörper Schwarz für Serie Uni II Max		10,95 €
930397	Reflektor Ring Weiß für Serie Uni II Max		12,95 €
930398	Reflektor Ring Schwarz für Serie Uni II Max		10,95 €
930399	Reflektor Ring Gold für Serie Uni II Max		14,95 €
862198	BASIC, CC, V8-30-700mA/30W		26,95 €
862208	BASIC, DIM, CC, D70040NTF/40W		46,95 €
862192	BASIC, DIM, Multi CC, IE-45D		69,95 €



CETI 5

Die Deckeneinbauleuchte CETI 5 erzeugt mit ihren fünf LED-Lichtquellen ein stark entblendetes, warmweißes Licht (3.000 K). Hierzu tragen vor allem die zurückgesetzten Reflektoren der Leuchte bei. Zusätzliche Gestaltungsoptionen bieten die austauschbaren farbigen Reflektoreinsätze in den Farben Silber und Gold. Die CETI 5 kann individuell mit einem Netzgerät kombiniert und gedimmt werden.



CETI 5

- stark entblendetes Licht
- zurückgesetzte Reflektoren
- tauschbare farbige Reflektoreinsätze
- individuell mit Netzgerät kombinierbar [exkl.]



Gehäuse	Aluminium	Einbautiefe	50 mm
Farbtemperatur	3000 K	Abstrahlwinkel	45 Grad
Lichtstrom	800 lm	Ausschnittsmaß Länge	130 mm
Länge	137 mm	Ausschnittsmaß Breite	36 mm
Breite	52 mm	Ansteuerung	Dimmbar über optionales Netzgerät
Höhe	44 mm	Farbwiedergabe (Ra)	90
Leistung	10,5 W	Nennstrom	700 mA
Eingangsspannung	14-15 V/DC		
Netzgerät inkl.	Nein		

Artikel Gehäusefarbe Preis

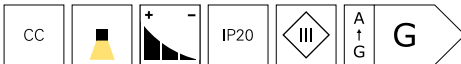
565250 Weiß **ww** **109,95 €**



Zubehör

930215	Ceti 5 Reflektor Gold		9,95 €
930218	Ceti 5 Reflektor Silber		9,95 €
862227	FLAT, CC, UT700mA/12W		24,95 €
862237	OCTO, DIM, CC, RSM-12-700T/12W		29,95 €



Technisches Datenblatt

Neu im Onlineshop: Die technischen Datenblätter bieten noch mehr Informationen: Licht- und Energiedaten, Lichtverteilungskurven, Maßzeichnungen und mehr.



CETI 10



- stark entblendetes Licht
- zurückgesetzte Reflektoren
- tauschbare farbige Reflektoreinsätze
- individuell mit Netzgerät kombinierbar [exkl.]

Gehäuse	Aluminium	Einbautiefe	50 mm
Farbtemperatur	3000 K	Abstrahlwinkel	45 Grad
Lichtstrom	1600 lm	Ausschnittsmaß Länge	250 mm
Länge	257 mm	Ausschnittsmaß Breite	36 mm
Breite	52 mm	Ansteuerung	Dimmbar über optionales Netzgerät
Höhe	44 mm	Farbwiedergabe (Ra)	90
Leistung	20,2 W	Nennstrom	700 mA
Eingangsspannung	28-29 V/DC		
Netzgerät inkl.	Nein		

Artikel	Gehäusefarbe	Preis
565251	<input type="checkbox"/> Weiß 	179,95 €



Zubehör

930216	Ceti 10 Reflektor Gold		10,95 €
930219	Ceti 10 Reflektor Silber		10,95 €
862198	BASIC, CC, V8-30-700mA/30W		26,95 €
862207	BASIC, DIM, CC, D70020UF/20W		39,95 €
862191	BASIC, DIM, Multi CC, IE-25D		64,95 €



CETI 15





- stark entblendetes Licht
- zurückgesetzte Reflektoren
- tauschbare farbige Reflektoreinsätze
- individuell mit Netzgerät kombinierbar [exkl.]

Gehäuse	Aluminium	Einbautiefe	50 mm
Farbtemperatur	3000 K	Abstrahlwinkel	45 Grad
Lichtstrom	2400 lm	Ausschnittsmaß Länge	369 mm
Länge	376 mm	Ausschnittsmaß Breite	36 mm
Breite	52 mm	Ansteuerung	Dimmbar über optionales Netzgerät
Höhe	44 mm	Farbwiedergabe (Ra)	90
Leistung	30,8 W	Nennstrom	700 mA
Eingangsspannung	44-45 V/DC		
Netzgerät inkl.	Nein		

Artikel	Gehäusefarbe		Preis
565252	<input type="checkbox"/> Weiß	ww	249,95 €



Zubehör

930217	Ceti 15 Reflektor Gold		14,95 €
930220	Ceti 15 Reflektor Silber		14,95 €
862199	BASIC, CC, V8-40-700mA/40W		29,95 €
862208	BASIC, DIM, CC, D70040NTF/40W		46,95 €
862192	BASIC, DIM, Multi CC, IE-45D		69,95 €

Einlegepanels



Seite 150



Seite 154



Seite 155



Seite 156



Seite 158



Seite 162

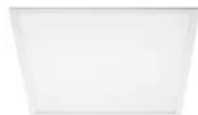

Seite 164



Seite 165



Seite 166



Seite 167



Seite 168



Seite 169





LED PANEL SMALL

In der Decke oder auf der Decke - das LED PANEL 3K SMALL überzeugt in jeder Variante. Neben den optional erhältlichen Rahmen für die Deckeneinlage oder den Deckenaufbau lässt sich das kompakte LED-Panel (wahlweise als 3.000 oder 4.000 K Version verfügbar) über ein separates Netzgerät auf flexible Steuerungsart dimmen. Auf diese Weise präsentiert sich das LED PANEL 3K SMALL als moderne Deckenleuchte für Büroräume, Behörden, Gaststätten und vieles mehr.



LED PANEL SMALL

- Montage in Auf- und Einbaurahmen möglich
- zum Einlegen in Rasterdecken
- individuell mit Netzgerät kombinierbar [exkl.]

Gehäuse	Aluminium	Netzgerät inkl.	Nein
Lichtstrom	2500 lm	Abstrahlwinkel	115 Grad
Länge	295 mm	Ansteuerung	Dimmbar über optionales Netzgerät
Breite	295 mm	Farbwiedergabe (Ra)	80
Höhe	10 mm	Nennstrom	700 mA
Leistung	24 W		
Eingangsspannung	34-35 V/DC		

Artikel	Gehäusefarbe	Farbtemperatur	Preis
565220	<input type="checkbox"/> Weiß	3000 K	75,95 €
565221	<input type="checkbox"/> Weiß	4000 K	75,95 €

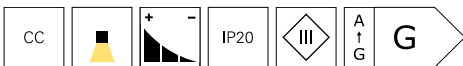

Zubehör

930167	Aufbaurahmen 30x30		29,95 €
930230	Einlegerahmen für Gips 30x30		29,95 €
862198	BASIC, CC, V8-30-700mA/30W		26,95 €
862208	BASIC, DIM, CC, D70040NTF/40W		46,95 €
862192	BASIC, DIM, Multi CC, IE-45D		69,95 €

BACKLIGHT PANELS [SERIEN: BASIC UND PRO] – TECHNOLOGIE UND VORTEILE

Nicht jedes LED-Panel ist gleich aufgebaut! So existieren verschiedene Technologien, um ein homogenes, flächiges und blendfreies Licht zu erzeugen. Jede Methode besitzt ihre eigenen Vor- und Nachteile und richtet sich nach den individuellen Nutzeranforderungen sowie dem Budgetbedarf. So setzen die LED-Panels aus unseren Serien BASIC und PRO auf die Backlight-Technologie.

Bei LED-Panels mit Backlight-Technologie sitzen die LEDs – hinter dem Diffusor – gleichmäßig über die gesamte Panel-Fläche verteilt und leuchten direkt nach unten. Dieser Aufbau bringt einen entscheidenden Vorteil mit sich: Es werden keine weiteren Bauteile benötigt, um das entstehende Licht in die gewünschte Richtung [nach unten] zu lenken, da die LEDs bereits in der »richtigen« Position sitzen. Der einfachere Aufbau resultiert vor allem in einer besseren Effizienz und in einem niedrigeren Preis als auch in einer höheren Lebensdauer. Gleichzeitig müssen Sie sich keine Gedanken um ein eventuelles Vergilben der Lichtleiterplatte machen, die oftmals in einigen günstigen Sidelight-Panels zum Einsatz kommt.

Die Nachteile: Konstruktionsbedingt benötigen die LED-Elemente mehr Platz, weshalb Backlight-Panels nach hinten gewölbt und somit eine höhere Aufbaustärke mit sich bringen. Aus diesem [optischen] Grund eignen sich Backlight-Panels nur bedingt für das Abpendeln von der Decke. Ihr geringerer Abstrahlwinkel [ca. 90°] resultiert in einer kleineren ausgeleuchteten Fläche.

Vorteile

- bessere Effizienz
- höhere Lebensdauer
- geringere Kosten
- deutlich attraktiveres Preis/Leistungsverhältnis
- keine vergilbungsgefährdeten Lichtleitplatten

Nachteile

- höhere Aufbaustärke
- geringerer Abstrahlwinkel [ca. 90°]
- weniger geeignet für Abpendelung
- dickere Verpackung

In der folgenden Abbildung sehen Sie den typischen Aufbau eines Backlight-LED-Panels.





BASIC

- BEG-förderfähig, kostengünstige, anschlussfertige Lösung
- zum Einlegen in Rasterdecken
- Montage in Auf- und Einbaurahmen möglich
- Sanierungslösung für T5/T8 Rasterleuchten
- inkl. Netzgerät CC, 900mAh, 33-38V, 36W

Gehäuse	Aluminium	Abstrahlwinkel	120 Grad
Höhe	32 mm	Farbwiedergabe (Ra)	80
Leistung	30,5 W	IK Schutzklasse	IK03
Eingangsspannung	220-240 V/AC	UGR	22
Netzgerät inkl.	Ja		

Artikel	Gehäusefarbe	Farbtemperatur	Lichtstrom	Länge	Breite	Preis
100143	<input type="checkbox"/> Weiß	3000 K	3900 lm	295 mm	1195 mm	79,95 €
100149	<input type="checkbox"/> Weiß	3000 K	3900 lm	595 mm	595 mm	69,95 €
100140	<input type="checkbox"/> Weiß	3000 K	3900 lm	620 mm	620 mm	74,95 €
100144	<input type="checkbox"/> Weiß	4000 K	4320 lm	295 mm	1195 mm	79,95 €
100150	<input type="checkbox"/> Weiß	4000 K	4320 lm	595 mm	595 mm	69,95 €
100141	<input type="checkbox"/> Weiß	4000 K	4320 lm	620 mm	620 mm	74,95 €

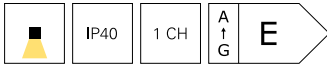

Zubehör

930674	Sicherheitsseil		4,95 €
930676	Einbauklammern für 600x600/300x1200mm Backlit Panel		4,95 €
862192	BASIC, DIM, Multi CC, IE-45D		69,95 €

Zubehör für **100140, 100141**

930665	Aufbaurahmen für 620x620mm Panel		59,95 €
930668	Einbaurahmen für 620x620mm Panel		57,95 €

Zubehör für **100143, 100144**

930666	Aufbaurahmen für 300x1200mm Panel		69,95 €
930669	Einbaurahmen für 300x1200mm Panel		67,95 €

Zubehör für **100149, 100150**

930664	Aufbaurahmen für 595x595mm Panel		54,95 €
930667	Einbaurahmen für 595x595mm Panel		52,95 €



BASIC FLEX



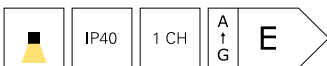

- BEG-förderfähig
- Lichtfarbe in drei Stufen einstellbar
- zum Einlegen in Rasterdecken
- Montage in Auf- und Einbaurahmen möglich
- Sanierungslösung für T5/T8 Rasterleuchten
- inkl. Netzgerät CC, 900mAh, 33-38V, 36W

Gehäuse	Aluminium	Netzgerät inkl.	Ja
Farbtemperatur	3000/4000/6000 K	Abstrahlwinkel	120 Grad
Lichtstrom	3900/4320/4140 lm	Farbwiedergabe (Ra)	80
Höhe	32 mm	IK Schutzklasse	IK03
Leistung	30,5 W	UGR	22
Eingangsspannung	220-240 V/AC		



Artikel	Gehäusefarbe		Länge	Breite	Preis
100145	<input type="checkbox"/> Weiß	WW NW CW	295 mm	1195 mm	99,95 €
100142	<input type="checkbox"/> Weiß	WW NW CW	620 mm	620 mm	94,95 €





Zubehör

930674	Sicherheitsseil		4,95 €
930676	Einbauskammern für 600x600/300x1200mm Backlit Panel		4,95 €
862264	BASIC, DIM, CC, D090040NTF/40W		46,95 €
862192	BASIC, DIM, Multi CC, IE-45D		69,95 €

Zubehör für 100142

930665	Aufbaurahmen für 620x620mm Panel		59,95 €
930668	Einbaurahmen für 620x620mm Panel		57,95 €

Zubehör für 100145

930666	Aufbaurahmen für 300x1200mm Panel		69,95 €
930669	Einbaurahmen für 300x1200mm Panel		67,95 €



BASIC OFFICE

- zum Einlegen in Rasterdecken
- Montage in Auf- und Einbaurahmen möglich
- bildschirmarbeitsplatztauglich gemäß EN 12464-1 BAP65
- mikroprismatische Oberflächenstruktur
- geeignet für Büroräume, Aufenthaltsräume und Wegebereiche
- kostengünstige Anschlussfertige Lösung
- inkl. Netzgerät CC, 900mAh, 33-38V, 36W

Gehäuse	Aluminium	Netzgerät inkl.	Ja
Farbtemperatur	4000 K	Abstrahlwinkel	90 Grad
Lichtstrom	4000 lm	Farbwiedergabe (Ra)	80
Höhe	32 mm	IK Schutzklasse	IK03
Leistung	30,5 W	UGR	19
Eingangsspannung	220-240 V/AC		

Artikel	Gehäusefarbe	Länge	Breite	Preis
100147	<input type="checkbox"/> Weiß	295 mm	1195 mm	89,95 €
100151	<input type="checkbox"/> Weiß	595 mm	595 mm	79,95 €
100146	<input type="checkbox"/> Weiß	620 mm	620 mm	84,95 €

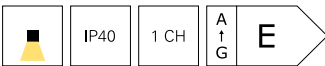

Zubehör

930674	Sicherheitsseil		4,95 €
930676	Einbauklammern für 600x600/300x1200mm Backlit Panel		4,95 €
862264	BASIC, DIM, CC, D090040NTF/40W		46,95 €
862192	BASIC, DIM, Multi CC, IE-45D		69,95 €

Zubehör für 100146

930665	Aufbaurahmen für 620x620mm Panel		59,95 €
930668	Einbaurahmen für 620x620mm Panel		57,95 €

Zubehör für 100147

930666	Aufbaurahmen für 300x1200mm Panel		69,95 €
930669	Einbaurahmen für 300x1200mm Panel		67,95 €

Zubehör für 100151

930664	Aufbaurahmen für 595x595mm Panel		54,95 €
930667	Einbaurahmen für 595x595mm Panel		52,95 €



Wohnraum

In privaten Wohnbereichen spielt die BASIC-Serie ihre Stärken aus: Das inkludierte Netzgerät vereinfacht die Installation und reduziert die Anschaffungskosten. Flexibel bleiben Anwender durch die Anpassung der Farbtemperatur [BASIC FLEX] und den Einsatz im Homeoffice [BASIC OFFICE].

- Wohnräume
- Flur/Treppenaufgang
- Homeoffice



Gewerbe

In gewerblichen Umgebungen, zum Beispiel in Ladengeschäften oder in der Gastronomie, bietet sich die STANDARD-Serie mit ihrer besonders flexiblen Montage und dem umfangreichen Zubehör an. Als Alternative für alte T5 und T8 Leuchtstoffröhren empfehlen wir unsere BEG-förderfähige Variante SANO, die speziell für den Sanierungsfall konzipiert wurde.

- Ladenbau
- Bar/Restaurant
- Hotel
- Messe

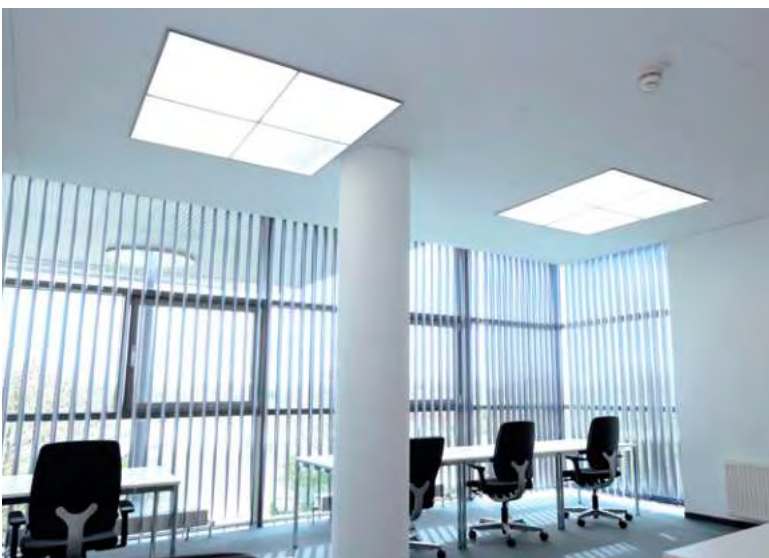

Büro

In Büroumgebungen und an sonstigen Arbeitsplätzen kommt es auf Neutralität und Präzision an. Mit den OFFICE- bzw. OFFICE FLEX-Versionen sorgen Sie für ein blendfreies Licht, eine hohe Farbtreue und die Unterstützung der DIN-Richtlinie EN 12464-1 BAP65. Darüber hinaus überzeugt die Variante PRO OFFICE durch ihre besonders hohe Energieeffizienz.

- Büro
- Arbeitsplatz
- Lager



PRO OFFICE





- BEG-förderfähig
- zum Einlegen in Rasterdecken
- Montage in Auf- und Einbaurahmen möglich
- hocheffiziente Lösung
- Sanierungslösung für T5 / T8 Rasterleuchten
- geeignet für Büroräume / Aufenthaltsräume / Wegebereiche
- bildschirmarbeitsplatztauglich gemäß EN 12464-1 BAP65
- mikroprismatische Oberflächenstruktur
- individuell mit Netzgerät kombinierbar [exkl.]

Gehäuse	Aluminium	Ansteuerung	Dimmbar über optionales Netzgerät
Höhe	32 mm		
Leistung	17 W	Farbwiedergabe (Ra)	80
Eingangsspannung	35-40 V/DC	Nennstrom	450 mA
Netzgerät inkl.	Nein	IK Schutzklasse	IK03
Abstrahlwinkel	90 Grad	UGR	19



Artikel	Gehäusefarbe	Farbtemperatur	Lichtstrom	Länge	Breite	EEL	Preis
100084	<input type="checkbox"/> Weiß	3000 K	2880 lm	620 mm	620 mm		109,95 €
100089	<input type="checkbox"/> Weiß	3000 K	2880 lm	1195 mm	295 mm		114,95 €
100122	<input type="checkbox"/> Weiß	4000 K	3200 lm	1195 mm	295 mm		114,95 €
100148	<input type="checkbox"/> Weiß	4000 K	3200 lm	595 mm	595 mm		104,95 €
100088	<input type="checkbox"/> Weiß	4000 K	3200 lm	620 mm	620 mm		109,95 €





Zubehör

930674	Sicherheitsseil		4,95 €
930676	Einbauklammern für 600x600/300x1200mm Backlit Panel		4,95 €
862257	QUICK, CC, 450mA, 30-40V, 20W		36,95 €
862191	BASIC, DIM, Multi CC, IE-25D		64,95 €



Zubehör für **100084, 100088**

930665	Aufbaurahmen für 620x620mm Panel		59,95 €
930668	Einbaurahmen für 620x620mm Panel		57,95 €

Zubehör für **100089, 100122**

930666	Aufbaurahmen für 300x1200mm Panel		69,95 €
930669	Einbaurahmen für 300x1200mm Panel		67,95 €

Zubehör für **100148**

930664	Aufbaurahmen für 595x595mm Panel		54,95 €
930667	Einbaurahmen für 595x595mm Panel		52,95 €



Technisches Datenblatt

Neu im Onlineshop: Die technischen Datenblätter bieten noch mehr Informationen: Licht- und Energiedaten, Lichtverteilungskurven, Maßzeichnungen und mehr.

SIDELIGHT-PANELS [SERIE: STANDARD] – TECHNOLOGIE UND VORTEILE

Nicht jedes LED-Panel ist gleich aufgebaut! So existieren verschiedene Technologien, um ein homogenes, flächiges Licht zu erzeugen. Jede Methode besitzt ihre eigenen Vor- und Nachteile und richtet sich nach den individuellen Nutzeranforderungen sowie dem Budgetbedarf. So setzen die LED-Panels aus unserer Standard-Serie auf die Sidelight-Technologie.

Im Gegensatz zu Backlight-Panels sitzen die LEDs nicht über die gesamte Panel-Fläche verteilt, sondern seitlich im Aluminiumrahmen der Leuchte. Je nach Modell und Ausführung sind nur eine bzw. zwei oder alle vier Seiten mit LED-Leisten versehen. Gemeinsam haben alle Edgelit- bzw. Sidelight-Panels, dass die LEDs konstruktionsbedingt in die Mitte des Panels leuchten. Das Licht muss also noch umgelenkt werden, um nach unten abzustrahlen.

Das wichtigste Element ist hierbei die Lichtleiterplatte. Diese besteht zumeist aus Acrylglas [auch PMMA (Polymethylmethacrylat), ein transparenter thermoplastischer Kunststoff], das das Licht gleichmäßig über die gesamte Fläche verteilt und nach unten umlenkt. Zudem vergilbt Acrylglas mit zunehmendem Alter nicht. Neben der Lichtleiterplatte, die das Licht mittels per Laser gravierter kleiner Punkte umlenkt, tragen auch der zusätzlich ähnlich wie bei dem Backlight-Panel benötigte Reflektor und der Diffusor zum deutlich komplexeren Aufbau eines Sidelight-Panels bei [siehe Abbildung].

Der große Vorteil ist die geringere Aufbaustärke, weshalb sich Edgelit-Panels dezenter in Räume integrieren lassen und besser als Pendel-Variante eignen. Gleichzeitig ermöglichen die Panels einen höheren Abstrahlwinkel [ca. 120°] und somit eine größere ausgeleuchtete Fläche. Die Nachteile: Edgelit-Panels sind teurer und bieten eine – im Vergleich zu Backlight-Panels – niedrigere Effizienz und Lebensdauer.

Vorteile

- geringere Aufbaustärke
- höherer Abstrahlwinkel [ca. 120°]
- besser geeignet für Abpendelung
- dünnere Verpackung

Nachteile

- höhere Kosten
- schlechteres Preis/Leistungsverhältnis
- durchschnittliche Lebensdauer
- etwas niedrigere Effizienz

In der folgenden Abbildung sehen Sie den typischen Aufbau eines Sidelight-LED-Panels.

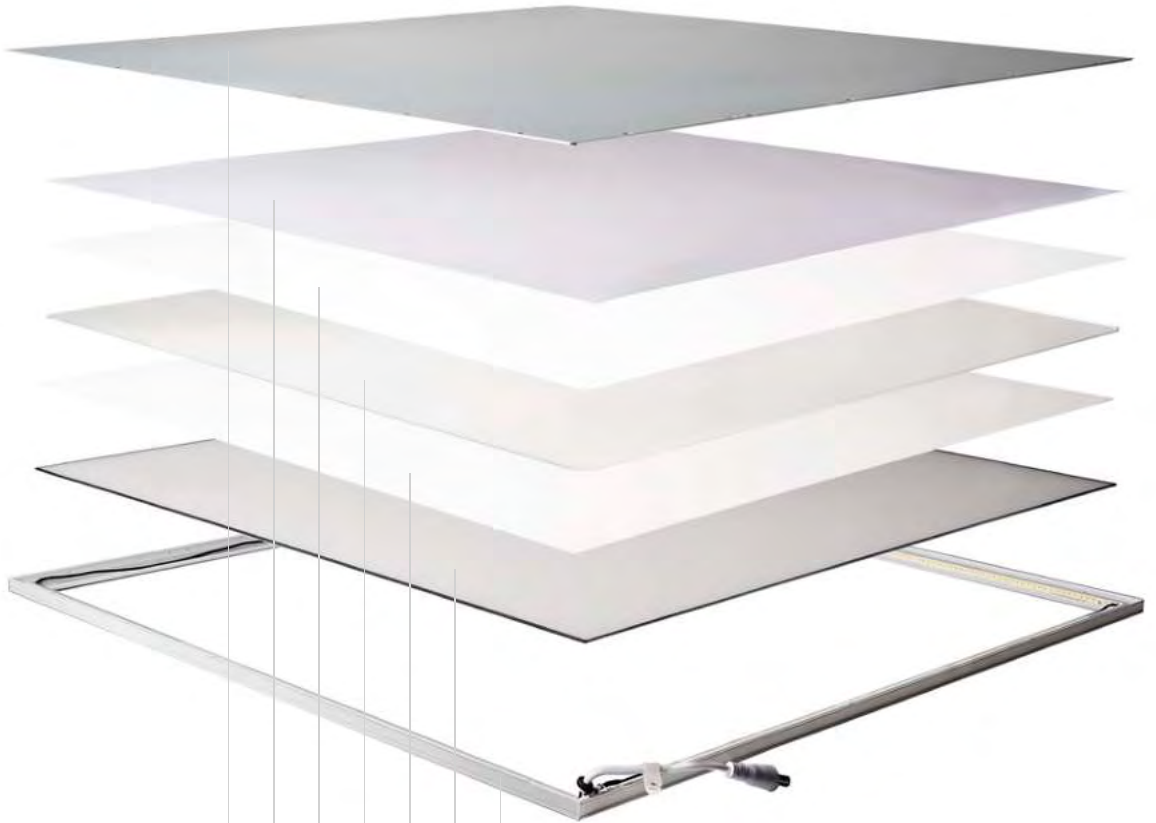

Aluminiumrahmen mit LEDs

mikroprismatische Streuscheibe

Diffuserscheibe

Lichtleitplatte

Reflektoreinsatz

EVA [Ethylen-Vinylacetat-Copolymer] Schaumstoff

Rückwand

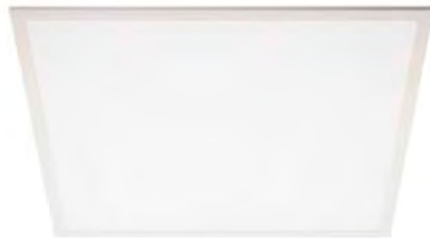
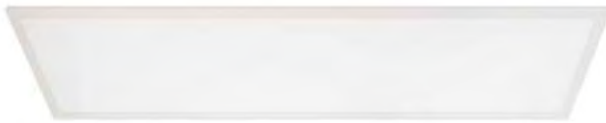

STANDARD FLEX

- Lichtfarbe in drei Stufen einstellbar
- zum Einlegen in Rasterdecken
- Montage in Auf- und Einbaurahmen möglich
- Abpendelung möglich
- geeignet für Aufenthaltsräume und Wegebereiche
- individuell mit Netzgerät kombinierbar [exkl.]

Gehäuse	Aluminium	Ansteuerung	Dimmbar über optionales Netzgerät
Farbtemperatur	3000/4000/6000 K	Farbwiedergabe (Ra)	90
Höhe	10 mm	IK Schutzklasse	IK03
Eingangsspannung	33-38 V/DC	UGR	22
Netzgerät inkl.	Nein		
Abstrahlwinkel	120 Grad		

Artikel	Gehäusefarbe		Lichtstrom	Länge	Breite	Leistung	Nennstrom	Preis
100125	<input type="checkbox"/> Weiß	■ ■ ■	3570/3990/3780 lm	1195 mm	295 mm	36,0 W	1050 mA	124,95 €
100123	<input type="checkbox"/> Weiß	■ ■ ■	3780/4200/4000 lm	620 mm	620 mm	36,0 W	1050 mA	119,95 €
100139	<input type="checkbox"/> Weiß	■ ■ ■	5300/6000/5700 lm	1195 mm	595 mm	51,5 W	1500 mA	219,95 €
100154	<input type="checkbox"/> Weiß	■ ■ ■	5300/6000/5700 lm	1240 mm	620 mm	51,5 W	1500 mA	229,95 €

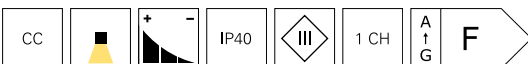

Zubehör

930674 Sicherheitsseil  **4,95 €**

Zubehör für **100123**

930665 Aufbaurahmen für 620x620mm Panel  **59,95 €**

930670 Einbaurahmen für 620x620mm Backlit Panel  **59,95 €**

Zubehör für **100123, 100125**

930672 Seilabhängung für 620x620/300x1200mm Panel  **22,95 €**

862193 BASIC, DIM, Multi CC, IE-45HD  **69,95 €**

862258 QUICK, CC, 1050mA, 25-40V, 45W  **46,95 €**

Zubehör für **100125**

930666 Aufbaurahmen für 300x1200mm Panel  **69,95 €**

930671 Einbaurahmen für 300x1200mm Backlit Panel  **69,95 €**

Zubehör für **100139**

930675 Aufbaurahmen für 600x1200mm Panel  **69,95 €**

930688 Einbaurahmen für 600x1200mm Backlit Panel  **84,95 €**

Zubehör für **100139, 100154**

930673 Seilabhängung für 600x1200mm Panel  **32,95 €**

862194 BASIC, DIM, Multi CC, IE-75D  **84,95 €**

862259 QUICK, CC, 1500mA, 27-42V, 60W  **56,95 €**



Lichtplanung





Interesse an unserem Lichtplanungsservice?
Ihr Ansprechpartner steht Ihnen bei allen Fragen gerne zur Verfügung.



STANDARD OFFICE

- zum Einlegen in Rasterdecken
- Montage in Auf- und Einbaurahmen möglich
- Abpendelung möglich
- geeignet für Büroräume, Aufenthaltsräume, Wegebereiche
- bildschirmarbeitsplatztauglich gemäß EN 12464-1 BAP65
- mikrop Prismatische Oberflächenstruktur

Gehäuse	Aluminium	Abstrahlwinkel	90 Grad
Farbtemperatur	4000 K	Ansteuerung	Dimmbar über optionales Netzgerät
Lichtstrom	4200 lm	Farbwiedergabe (Ra)	90
Höhe	9 mm	Nennstrom	1050 mA
Leistung	36 W	IK Schutzklasse	IK03
Eingangsspannung	33-38 V/DC	UGR	19
Netzgerät inkl.	Nein		



Artikel	Gehäusefarbe	Länge	Breite	EEL	Preis
100138	<input type="checkbox"/> Weiß 	295 mm	1195 mm		129,95 €
100124	<input type="checkbox"/> Weiß 	620 mm	620 mm		124,95 €





Zubehör

930672	Seilabhängung für 620x620/300x1200mm Panel		22,95 €
930674	Sicherheitsseil		4,95 €
862258	QUICK, CC, 1050mA, 25-40V, 45W		46,95 €
862193	BASIC, DIM, Multi CC, IE-45HD		69,95 €

Zubehör für 100124

930665	Aufbaurahmen für 620x620mm Panel		59,95 €
930670	Einbaurahmen für 620x620mm Backlit Panel		59,95 €

Zubehör für 100138

930666	Aufbaurahmen für 300x1200mm Panel		69,95 €
930671	Einbaurahmen für 300x1200mm Backlit Panel		69,95 €



STANDARD SANO

- BEG-förderfähig
- zum Einlegen in Rasterdecken
- Montage in Auf- und Einbaurahmen möglich
- Abpendelung möglich
- Sanierungslösung für T5/T8 Rasterleuchten
- individuell mit Netzgerät kombinierbar [exkl.]

Gehäuse	Aluminium, Polycarbonat	Eingangsspannung	35-40 V/DC
Farbtemperatur	4000 K	Netzgerät inkl.	Nein
Lichtstrom	4900 lm	Abstrahlwinkel	120 Grad
Länge	1495 mm	Ansteuerung	Dimmbar über optionales Netzgerät
Breite	295 mm	Farbwiedergabe (Ra)	90
Höhe	10 mm	Nennstrom	1050 mA
Leistung	33 W	UGR	22

Artikel	Gehäusefarbe	Preis
100158	<input type="checkbox"/> Weiß	169,95 €

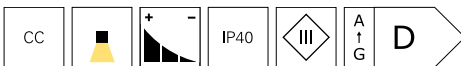

Zubehör

930795	Aufbaurahmen für 1500x300mm Panel		79,95 €
930796	Einbaurahmen für 1500x300mm Panel		69,95 €
930673	Seilabhängung für 600x1200mm Panel		32,95 €
930674	Sicherheitsseil		4,95 €
862258	QUICK, CC, 1050mA, 25-40V, 45W		46,95 €



OFFICE FLEX

- zum Einlegen in Rasterdecken
- Montage in Auf- und Einbaurahmen möglich
- Abpendelung möglich
- geeignet für Büroräume, Aufenthaltsräume, Wegebereiche
- Lichtfarbe in drei Stufen einstellbar
- bildschirmarbeitsplatztauglich gemäß EN 12464-1 BAP65
- mikroprismatische Oberflächenstruktur

Gehäuse	Aluminium	Ansteuerung	Mit Phasenabschnittsdimmer, Mit Phasenabschnittsdimmer
Farbtemperatur	3000/4000/5700 K		
Höhe	10 mm		
Leistung	40 W	Farbwiedergabe (Ra)	90
Eingangsspannung	220-240 V/AC	IK Schutzklasse	IK08
Netzgerät inkl.	Ja	UGR	19
Abstrahlwinkel	100 Grad		

Artikel	Gehäusefarbe	Lichtstrom	Länge	Breite	Preis
100078	<input type="checkbox"/> Weiß <input type="checkbox"/> WW <input type="checkbox"/> NW <input type="checkbox"/> CW	3300 lm	620 mm	620 mm	179,95 €
100079	<input type="checkbox"/> Weiß <input type="checkbox"/> WW <input type="checkbox"/> NW <input type="checkbox"/> CW	3500 lm	1195 mm	295 mm	219,95 €



Zubehör

862193 BASIC, DIM, Multi CC, IE-45HD  **69,95 €**

Zubehör für **100078**

930665 Aufbaurahmen für 620x620mm Panel  **59,95 €**

930670 Einbaurahmen für 620x620mm Backlit Panel  **59,95 €**

Zubehör für **100079**

930666 Aufbaurahmen für 300x1200mm Panel  **69,95 €**

930671 Einbaurahmen für 300x1200mm Backlit Panel  **69,95 €**



HCL

- zum Einlegen in Rasterdecken
- Montage in Auf- und Einbaurahmen möglich
- geeignet für 24 V HCL Steuerungen
- geeignet für Veranstaltungsräume / Aufenthaltsräume, Wegebereiche
- geringe Gehäustiefe

Gehäuse	Aluminium	Eingangsspannung	24 V/DC
Farbtemperatur	3000-5500 K	Netzgerät inkl.	Nein
Lichtstrom	3551 lm	Abstrahlwinkel	120 Grad
Länge	620 mm	Ansteuerung	Dimmbar über optionalen Controller
Breite	620 mm	Farbwiedergabe (Ra)	80
Höhe	10 mm		
Leistung	49,5 W		

Artikel	Gehäusefarbe	Farbtemperatur	Preis
100032	<input type="checkbox"/> Weiß	<input checked="" type="checkbox"/> WW <input checked="" type="checkbox"/> CW 3000-5500 K	159,95 €

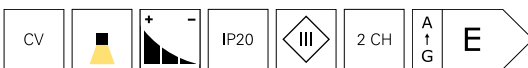

Zubehör

930665	Aufbaurahmen für 620x620mm Panel		59,95 €
930670	Einbaurahmen für 620x620mm Backlit Panel		59,95 €
862122	FLAT, CV, UT24V/50W		52,95 €
862166	BASIC, CV, Q8H-24-100W		96,95 €
843501	RF-smart, Starter-Set LED Single/CCT, 12-48V, 20A inkl. Fernb.		99,95 €



STANDARD RGB CCT

- zum Einlegen in Rasterdecken
- Montage in Auf- und Einbaurahmen möglich
- geeignet für Veranstaltungsräume, Aufenthaltsräume, Wegebereiche
- geeignet für 24 V Farb- und HCL Steuerungen

Gehäuse	Aluminium	Netzgerät inkl.	Nein
Farbtemperatur	2700-6500 K	Ansteuerung	Dimmbar über optionalen Controller
Höhe	12,5 mm		
Leistung	94 W	Farbwiedergabe (Ra)	90
Eingangsspannung	24 V/DC		

Artikel		Länge	Breite	Preis
100160		595 mm	595 mm	209,95 €
100159		620 mm	620 mm	209,95 €



Zubehör für **100159**

930665 Aufbaurahmen für 620x620mm Panel **59,95 €**

930668 Einbaurahmen für 620x620mm Panel **57,95 €**

Zubehör für **100160**

930664 Aufbaurahmen für 595x595mm Panel **54,95 €**

930667 Einbaurahmen für 595x595mm Panel **52,95 €**



Onlineshop

Im Onlineshop erhalten Sie weitere Informationen zu den Produkten: Detailbilder, Videos, Projektberichte, LDT-Dateien, EPREL-Datenblätter und mehr.



STANDARD RGBW

- zum Einlegen in Rasterdecken
- Montage in Auf- und Einbaurahmen möglich
- leistungsstarke und intensive Farben inkl. Pastelltöne
- geeignet für 24 V Farbsteuerungen
- geeignet für Veranstaltungsräume, Aufenthaltsräume, Wegebereiche

Gehäuse	Aluminium	Abstrahlwinkel	110 Grad
Höhe	11 mm	Ansteuerung	Dimmbar über optionalen Controller
Leistung	94 W	Farbwiedergabe (Ra)	90
Eingangsspannung	24 V/DC		
Netzgerät inkl.	Nein		

Artikel	Gehäusefarbe	Farbtemperatur	Lichtstrom	Länge	Breite	Preis
100156	<input type="checkbox"/> Weiß	3000 K	4000 lm	595 mm	595 mm	184,95 €
100152	<input type="checkbox"/> Weiß	3000 K	4000 lm	620 mm	620 mm	189,95 €
100157	<input type="checkbox"/> Weiß	4000 K	4200 lm	595 mm	595 mm	184,95 €
100153	<input type="checkbox"/> Weiß	4000 K	4200 lm	620 mm	620 mm	189,95 €

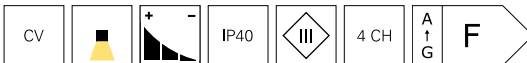

Zubehör

862166	BASIC, CV, Q8H-24-100W		96,95 €
872091	IP, CV, V6-320-24		219,95 €
843502	RF-smart, Starter-Set RGB/W/CCT, 12-48V, 20A inkl. Fernb., IP20		99,95 €
843037	Bluetooth Controller CBU-PWM4		179,95 €
843279	MULTI-LED-Dimmer 1-4 CH, DMX/AUTO/MAN, 12-48V, 20A		114,95 €

Zubehör für **100152, 100153**

930665	Aufbaurahmen für 620x620mm Panel		59,95 €
930668	Einbaurahmen für 620x620mm Panel		57,95 €

Zubehör für **100156, 100157**

930664	Aufbaurahmen für 595x595mm Panel		54,95 €
930667	Einbaurahmen für 595x595mm Panel		52,95 €

Wandleuchten Aufbau



Seite 172



Seite 174



Seite 176



Seite 178



Seite 180



Seite 181



Seite 182





UNI II

- „Glow“ Effekt am Reflektor Ring
- dreh- und schwenkbar
- mit umfangreichem Zubehör individualisierbar

Gehäuse	Aluminium	Leistung	12 W
Farbtemperatur	3000 K	Eingangsspannung	220-240 V/AC
Lichtstrom	670 lm	Netzgerät inkl.	Ja
Länge	120 mm	Abstrahlwinkel	36 Grad
Breite	95 mm	Schwenkwinkel	90 Grad
Höhe	205 mm	Ansteuerung	Mit Phasenabschnittsdimmer, Mit Phasenabschnittsdimmer
Ø	100 mm	Farbwiedergabe (Ra)	90
Sockellänge	120 mm		
Sockelbreite	43 mm		
Sockelhöhe	205 mm		

Artikel	Gehäusefarbe		Preis
341215	<input type="checkbox"/> Weiß		179,95 €
341232	<input checked="" type="checkbox"/> Schwarz		179,95 €



Zubehör

930339	Reflektor Ring Schwarz für Serie Uni II		10,95 €
930340	Reflektor Ring Gold für Serie Uni II		10,95 €
930341	Reflektor Ring Chrom für Serie Uni II		10,95 €
930334	Abdeckung Hinten Weiß für Serie Uni II		3,55 €
930335	Abdeckung Hinten Schwarz für Serie Uni II		2,95 €
930336	Abdeckung Kühlkörper Weiß für Serie Uni II		3,55 €
930337	Abdeckung Kühlkörper Schwarz für Serie Uni II		7,95 €
930306	Reflektor 48° für Serie Klara / Nihal Mini / Rigel Mini / Uni II		8,95 €
930307	Wabenfilter für Serie Klara / Nihal Mini / Rigel Mini / Uni II		8,95 €
930308	Spread Lens für Serie Klara / Nihal Mini / Rigel Mini / Uni II		8,95 €
Zubehör			
930309	Softening Lens für Serie Klara / Nihal Mini / Rigel Mini / Uni II		8,95 €
930310	Linear Spread Lens für Serie Klara / Nihal Mini / Rigel Mini / Uni II		8,95 €



Seite 70



Seite 72



Seite 74



Seite 140



Seite 366



Technisches Datenblatt

Neu im Onlineshop: Die technischen Datenblätter bieten noch mehr Informationen: Licht- und Energiedaten, Lichtverteilungskurven, Maßzeichnungen und mehr.



ACAMAR

Klein, edel, elegant und unaufdringlich – Die ACAMAR ist eine aus hochwertigem Aluminium gefertigte Leuchte. Der Farbwiedergabewert liegt bei über 90, was hohe Farbreinheit bedeutet. Das Design ist durch die einseitige Rundung schick und interessant. Sie können die Leuchte mit der Rundung nach oben oder nach unten montieren, je nach Wunsch. Die weiße Lackierung im Inneren betont den warmweißen Lichtschein und verteilt ihn angenehm nach oben und unten. Die Außenseite ist hochglanzpoliert und erstrahlt somit in vollem Glanz.



ACAMAR

Gehäuse	Aluminium	Leistung	6,9 W
Farbtemperatur	3000 K	Eingangsspannung	220-240 V/AC
Länge	170 mm	Netzgerät inkl.	Ja
Breite	100 mm	Abstrahlwinkel	105 Grad
Höhe	80 mm	Ansteuerung	Mit Phasenabschnittsdimmer, Mit Phasenabschnittsdimmer
Sockellänge	120 mm		
Sockelbreite	60 mm		
Sockelhöhe	33 mm	Farbwiedergabe (Ra)	90

Artikel	Gehäusefarbe		Lichtstrom	Preis
341196	Schwarz		250 lm	149,95 €
341194	Weiß		390 lm	149,95 €
341195	Silber, Weiß		400 lm	149,95 €





APODIS





Die elegante APODIS Wandleuchte besteht durch ihr hochwertiges Aluminiumgehäuse mit kompakter Base und einer edlen zweifarbigem Beschichtung in schwarz und gold. Ihr starkes warmweißes Licht gibt die Apodis über den doppelten Lichtaustritt sowohl nach oben als auch nach unten aus. Die Leuchte lässt sich über Phasen- / abschnitt flexibel dimmen.





APODIS

Gehäuse	Aluminium	Eingangsspannung	220-240 V/AC
Farbtemperatur	3000 K	Netzgerät inkl.	Ja
Länge	76 mm	Ansteuerung	Mit Phasenanschnittsdimmer, Mit Phasenabschnittsdimmer
Breite	61 mm	Farbwiedergabe (Ra)	80
Sockellänge	60 mm		
Sockelbreite	18 mm		
Sockelhöhe	100 mm		

Artikel	Gehäusefarbe	Lichtstrom	Höhe	Leistung	Abstrahlwinkel	Preis
341200	■ Gold, Schwarz 	350 lm	500 mm	10,8 W	40 Grad	219,95 €
341201	■ Rosé, Schwarz 	350 lm	500 mm	10,8 W	40 Grad	219,95 €
341202	■ Gold, Schwarz 	450 lm	800 mm	14,7 W	30 Grad	269,95 €
341203	■ Rosé, Schwarz 	450 lm	800 mm	14,7 W	30 Grad	269,95 €





CUBE

Kleiner Würfel, große Wirkung: Die Cube strahlt ihr Licht gleichmäßig nach oben und unten ab und setzt Raumelemente strukturiert in Szene. Der kompakte Würfel aus Beton oder Gips [erhältlich in den Farbtönen Beige, Grau, Dunkelgrau, Weiß und Schwarz] beschränkt sich mit seinem reduzierten Design auf das Notwendigste und überlässt lieber Anderen das Feld.





CUBE

- wechselbares Leuchtmittel
- vielfältige Farbvarianten aus Beton / Gips
- überstreichbar [nur weiße Variante]

Länge	115 mm	max. Leistung	1x max. 25 W
Breite	115 mm	Eingangsspannung	220-240 V/AC
Höhe	115 mm	Ansteuerung	Dimmbar über optionales Leuchtmittel
Sockellänge	57 mm		
Sockelbreite	57 mm	Farbe Lichtaustritt	Weiß
Sockelhöhe	63 mm		

Artikel	Gehäusefarbe	Gehäuse	Überstreichbar	Preis
341183	Grau	Beton		69,95 €
341184	Dunkelgrau	Beton		69,95 €
341185	Beige	Beton		69,95 €
341250	Schwarz	Gips		69,95 €
341249	Weiß	Gips	Ja	69,95 €



Leuchtmittel

Für alle Leuchten und Sockel:
Die passenden Leuchtmittel finden Sie im Kapitel »Leuchtmittel«.



CAN IP20

- individuelle Lichtlösung durch austauschbares Leuchtmittel
- kombinierbar mit der umfangreichen Produktfamilie der CAN - Serie

Gehäuse	Aluminium	Eingangsspannung	220-240 V/AC
Länge	72 mm	Ansteuerung	Dimmbar über optionales Leuchtmittel
Höhe	125 mm		
Ø	60 mm		
max. Leistung	1x max. 7,5 W		

Artikel	Gehäusefarbe	Preis
341341	<input type="checkbox"/> Weiß	44,95 €
341342	<input checked="" type="checkbox"/> Schwarz	44,95 €



Seite 51

Seite 88

Seite 90

Seite 91

Seite 364



Leuchtmittel

Für alle Leuchten und Sockel:
Die passenden Leuchtmittel finden Sie im Kapitel »Leuchtmittel«.



CAN UP & DOWN IP20

- individuelle Lichtlösung durch austauschbares Leuchtmittel
- kombinierbar mit der umfangreichen Produktfamilie der CAN - Serie

Gehäuse	Aluminium	Eingangsspannung	220-240 V/AC
Länge	72 mm	Ansteuerung	Dimmbar über optionales Leuchtmittel
Höhe	230 mm		
Ø	60 mm		
max. Leistung	2x max. 7,5 W		

Artikel	Gehäusefarbe	Preis
341343	<input type="checkbox"/> Weiß	54,95 €
341344	<input checked="" type="checkbox"/> Schwarz	54,95 €



Seite 51



Seite 88



Seite 90



Seite 91



Seite 364



Leuchtmittel

Für alle Leuchten und Sockel:
Die passenden Leuchtmittel finden Sie im Kapitel »Leuchtmittel«.



MADERA

Die MADERA-Serie wird aus erstklassigem europäischem Eichenholz gefertigt und besticht mit ihrem modernen Design und Materialmix in privaten Wohnbereichen, Hotels, Restaurants und vielen mehr. Die edlen MADERA-Leuchten verteilen ihr kraftvolles warmweißes Licht in jedem Raum und machen dadurch auch als funktionale und hochwertige Beleuchtung an Empfangstheken und mehr eine exzellente Figur.



Seite 94

Seite 94

Seite 202

Seite 203



MADERA

- gefertigt in Europa aus wertigem Eichenholz der Güteklasse A
- FSC-zertifizierter Rohstoff Eichenholz aus nachhaltiger Forstwirtschaft

Gehäuse	Holz, Stahl	Sockelbreite	60 mm
Farbtemperatur	3000 K	Sockelhöhe	30 mm
Lichtstrom	560 lm	Leistung	9 W
Länge	450 mm	Eingangsspannung	200-240 V/AC
Breite	60 mm	Netzgerät inkl.	Ja
Höhe	130 mm	Abstrahlwinkel	120 Grad
Sockellänge	250 mm	Farbwiedergabe (Ra)	80

Artikel	Gehäusefarbe		Preis
341248	■ Braun, Schwarz	ww	279,95 €



Wandleuchten Einbau



☐
Seite 186



☐ ☐ ■
Seite 188



☐ ☐ ■
Seite 189







ALWAID II

Die Wandeinbauleuchte ALWAID 2 passt durch ihre kompakte Bauform in alle 68 mm Schaltdosen mit normaler und tiefer Bauform. Außerdem benötigt sie kein zusätzliches Netzteil. Mit ihren zahlreichen Abdeckungen fügt sie sich sicher in ihre Umgebung ein und präsentiert ein schönes indirektes Licht. Bei dem Artikel handelt es sich nur um die Base, Abdeckungen sind im Lieferumfang nicht enthalten!





ALWAID II

- 230V Direktanschluss
- Durchgangsverdrahtung möglich
- dimmbar über Phasenan- / -abschnitt
- passend für 68 mm Schalterdosen normale und tiefe Bauform

Gehäuse	Aluminium	Abstrahlwinkel	100 Grad
Höhe	39,9 mm	Ø Ausschnitt	61,5 mm
Ø	71,2 mm	Ansteuerung	Mit Phasenabschnittsdimmer
Leistung	4,8 W	Farbwiedergabe (Ra)	90
Eingangsspannung	220-240 V/AC		
Netzgerät inkl.	Ja		
Einbautiefe	39,9 mm		

Artikel	Gehäusefarbe	Farbtemperatur	Lichtstrom	Preis
563009	<input type="checkbox"/> Weiß	ww 2700 K	185 lm	79,95 €
563010	<input type="checkbox"/> Weiß	ww 3000 K	212 lm	79,95 €
563011	<input type="checkbox"/> Weiß	nw 4000 K	225 lm	79,95 €



Lichtplanung

Interesse an unserem Lichtplanungsservice?
Ihr Ansprechpartner steht Ihnen bei allen Fragen gerne zur Verfügung.



ALWAID II - ABDECKUNG ECKIG

- vielfältige Formen und Farben für jede Anwendung
- ideal als Treppenstufen- oder Nachtbeleuchtung geeignet
- Glasabdeckungen für blendfreies und softes Licht
- Aluminiumabdeckungen für verschiedene Lichtkegel

Artikel	Gehäusefarbe	Gehäuse	Lichtaustritt	Länge	Breite	Höhe	Preis
930485	<input type="checkbox"/> Weiß	Aluminium	Stufe	75 mm	75 mm	19 mm	14,95 €
930486	<input type="checkbox"/> Aluminium	Aluminium	Stufe	75 mm	75 mm	19 mm	14,95 €
930487	<input checked="" type="checkbox"/> Schwarz	Aluminium	Stufe	75 mm	75 mm	19 mm	14,95 €
930491	<input type="checkbox"/> Weiß	Aluminium	rund	75 mm	75 mm	19,1 mm	14,95 €
930492	<input type="checkbox"/> Aluminium	Aluminium	rund	75 mm	75 mm	19,1 mm	14,95 €
930493	<input checked="" type="checkbox"/> Schwarz	Aluminium	rund	75 mm	75 mm	19,1 mm	14,95 €
930482	<input type="checkbox"/> Weiß	Aluminium	Quadrat	75 mm	75 mm	19,8 mm	14,95 €
930483	<input type="checkbox"/> Aluminium	Aluminium	Quadrat	75 mm	75 mm	19,8 mm	14,95 €
930484	<input checked="" type="checkbox"/> Schwarz	Aluminium	Quadrat	75 mm	75 mm	19,8 mm	14,95 €
930488	<input type="checkbox"/> Weiß	Aluminium	Trapez	75 mm	75 mm	19,8 mm	14,95 €
930489	<input type="checkbox"/> Aluminium	Aluminium	Trapez	75 mm	75 mm	19,8 mm	14,95 €
930490	<input checked="" type="checkbox"/> Schwarz	Aluminium	Trapez	75 mm	75 mm	19,8 mm	14,95 €
930480	<input type="checkbox"/> Weiß	Glas	milchig	78,2 mm	78,2 mm	22,9 mm	19,95 €
930842	<input checked="" type="checkbox"/> Schwarz	Glas	milchig	78,2 mm	78,2 mm	22,9 mm	19,95 €
930860	<input type="checkbox"/> Aluminium	Glas	milchig	78,2 mm	78,2 mm	22,9 mm	23,74 €



ALWAID II - ABDECKUNG RUND

- vielfältige Formen und Farben für jede Anwendung
- ideal als Treppenstufen- oder Nachtbeleuchtung geeignet
- Glasabdeckungen für blendfreies und softes Licht
- Aluminiumabdeckungen für verschiedene Lichtkegel

Artikel	Gehäusefarbe	Gehäuse	Lichtaustritt	Höhe	Ø	Preis
930497	<input type="checkbox"/> Weiß	Aluminium	Stufe	19 mm	75 mm	14,95 €
930498	<input type="checkbox"/> Aluminium	Aluminium	Stufe	19 mm	75 mm	14,95 €
930499	<input checked="" type="checkbox"/> Schwarz	Aluminium	Stufe	19 mm	75 mm	14,95 €
930500	<input type="checkbox"/> Weiß	Aluminium	Quadrat	19,8 mm	75 mm	14,95 €
930501	<input type="checkbox"/> Aluminium	Aluminium	Quadrat	19,8 mm	75 mm	14,95 €
930502	<input checked="" type="checkbox"/> Schwarz	Aluminium	Quadrat	19,8 mm	75 mm	14,95 €
930503	<input type="checkbox"/> Weiß	Aluminium	Trapez	19,8 mm	75 mm	14,95 €
930504	<input type="checkbox"/> Aluminium	Aluminium	Trapez	19,8 mm	75 mm	14,95 €
930505	<input checked="" type="checkbox"/> Schwarz	Aluminium	Trapez	19,8 mm	75 mm	14,95 €
930494	<input type="checkbox"/> Weiß	Aluminium	rund	20,4 mm	74,9 mm	14,95 €
930495	<input type="checkbox"/> Aluminium	Aluminium	rund	20,4 mm	74,9 mm	14,95 €
930496	<input checked="" type="checkbox"/> Schwarz	Aluminium	rund	20,4 mm	74,9 mm	14,95 €
930481	<input type="checkbox"/> Weiß	Glas	milchig	22,8 mm	78 mm	19,95 €
930843	<input checked="" type="checkbox"/> Schwarz	Glas	milchig	22,8 mm	78 mm	19,95 €
930861	<input type="checkbox"/> Aluminium	Glas	milchig	22,8 mm	78 mm	19,95 €

IP20

Leseleuchten



Seite 192



Seite 193



Seite 194



Seite 195





BRAHE RUND

- ideal als Leseleuchte geeignet
- dreh- und schwenkbar
- direkte & indirekte Beleuchtung separat schaltbar

Gehäuse	Aluminium	Eingangsspannung	220-240 V/AC
Farbtemperatur	3000 K	Netzgerät inkl.	Ja
Höhe	110 mm	Abstrahlwinkel	25 Grad
Ø	150 mm	Schwenkwinkel	360 Grad
Leistung	8,5 W	Farbwiedergabe (Ra)	80

Artikel	Gehäusefarbe		Lichtstrom	Preis
341243	■ Schwarz	ww	395 lm	99,95 €
341242	□ Weiß	ww	490 lm	99,95 €

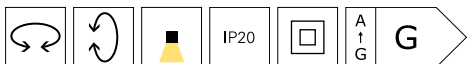

Seite 198



Seite 199



BRAHE ECKIG

- hochwertiger, flexibler Schwanenhals
- Schwanenhals mit Silikonüberzug zur einfachen Reinigung
- über flexiblen Schwanenhals individuell einstellbar
- ideal als Leseleuchte geeignet

Gehäuse	Aluminium	Sockelhöhe	25 mm
Farbtemperatur	3000 K	Leistung	3,3 W
Länge	310 mm	Eingangsspannung	100-240 V/AC
Höhe	80 mm	Netzgerät inkl.	Ja
Ø	25 mm	Abstrahlwinkel	25 Grad
Sockellänge	80 mm	Schwenkwinkel	360 Grad
Sockelbreite	80 mm	Farbwiedergabe (Ra)	80

Artikel	Gehäusefarbe		Lichtstrom	Preis
341237	■ Schwarz		165 lm	64,95 €
341236	□ Weiß		175 lm	64,95 €



Seite 198

Seite 199



CAN TILT ECKIG

- individuelle Lichtlösung durch austauschbares Leuchtmittel
- kombinierbar mit der umfangreichen Produktfamilie der CAN - Serie
- Lademöglichkeit über USB-C / USB-A [nur Art.Nr. 341339 und 341340]

Gehäuse	Aluminium	Eingangsspannung	220-240 V/AC
Länge	102 mm	Ansteuerung	Dimmbar über optionales Leuchtmittel
Höhe	105 mm		
Ø	60 mm	Drehwinkel	355 Grad
Sockelbreite	100 mm	Schwenkwinkel	90 Grad
Sockelhöhe	100 mm		
max. Leistung	1x max. 7,5 W		

Artikel	Gehäusefarbe	Lademöglichkeit	Preis
341338	■ Schwarz	nein	49,95 €
341337	□ Weiß	nein	49,95 €
341339	□ Weiß	ja	69,95 €
341340	■ Schwarz	ja	69,95 €

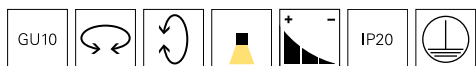

Seite 51

Seite 88

Seite 90

Seite 91

Seite 364



Leuchtmittel

Für alle Leuchten und Sockel:
Die passenden Leuchtmittel finden Sie im Kapitel »Leuchtmittel«.



CAN TILT RUND

- individuelle Lichtlösung durch austauschbares Leuchtmittel
- kombinierbar mit der umfangreichen Produktfamilie der CAN - Serie
- Lademöglichkeit über USB-C / USB-A [nur Art.Nr. 341335 und 341336]

Gehäuse	Aluminium	Eingangsspannung	220-240 V/AC
Länge	102 mm	Ansteuerung	Dimmbar über optionales Leuchtmittel
Höhe	105 mm		
Ø	60 mm	Drehwinkel	355 Grad
Ø Sockel	100 mm	Schwenkwinkel	90 Grad
max. Leistung	1x max. 7,5 W		

Artikel	Gehäusefarbe	Lademöglichkeit	Preis
341333	<input type="checkbox"/> Weiß	nein	49,95 €
341334	<input checked="" type="checkbox"/> Schwarz	nein	49,95 €
341335	<input type="checkbox"/> Weiß	ja	69,95 €
341336	<input checked="" type="checkbox"/> Schwarz	ja	69,95 €

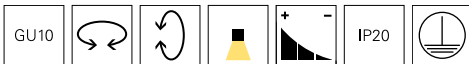

Seite 51 Seite 88 Seite 90 Seite 91 Seite 364



Leuchtmittel

Für alle Leuchten und Sockel:
Die passenden Leuchtmittel finden Sie im Kapitel »Leuchtmittel«.

Tisch- und Stehleuchten



☐ ■
Seite 198



☐ ■
Seite 199



■ ☐ ■
Seite 200



■ ■
Seite 202



■ ■
Seite 203





BRAHE

- dreh- und schwenkbar
- direkte und indirekte Beleuchtung separat schaltbar

Gehäuse	Aluminium	Netzgerät inkl.	Ja
Farbtemperatur	3000 K	Abstrahlwinkel	25 Grad
Höhe	455 mm	Schwenkwinkel	90 Grad
Ø	150 mm	Leitungsende Primär	Netzstecker IP20
Leistung	8,5 W	Farbwiedergabe (Ra)	80
Eingangsspannung	220-240 V/AC		

Artikel	Gehäusefarbe		Lichtstrom	Preis
346016	■ Schwarz	ww	370 lm	149,95 €
346015	□ Weiß	ww	470 lm	149,95 €

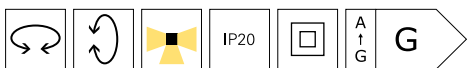

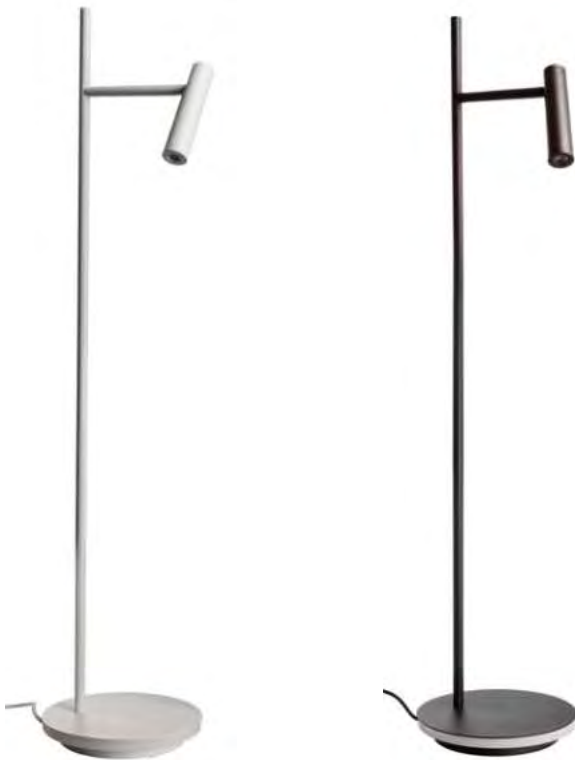

BRAHE

- dreh- und schwenkbar
- direkte und indirekte Beleuchtung separat schaltbar

Gehäuse	Aluminium	Eingangsspannung	220-240 V/AC
Farbtemperatur	3000 K	Netzgerät inkl.	Ja
Lichtstrom	530 lm	Abstrahlwinkel	25 Grad
Höhe	1387 mm	Schwenkwinkel	90 Grad
Ø	305 mm	Leitungsende Primär	Netzstecker IP20
Leistung wählbar	3 W, 8 W	Farbwiedergabe (Ra)	80

Artikel Gehäusefarbe Preis

343025 Weiß **249,95 €**

343026 Schwarz **249,95 €**

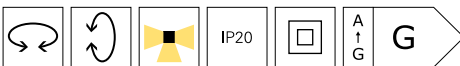

Seite 192

Seite 193

Seite 198



ADHARA

Klassisches Design modern interpretiert – die aus Aluminium gefertigte ADHARA besticht durch ihre klassischen Linien, modernste Materialien und hohe Flexibilität. Durch die zwei bzw. drei Gelenke lässt sich die ADHARA auf jede Situation optimal einstellen. Ihr starkes LED-Modul liefert 950 Lumen und lässt sich dank Touch-Sensor auch dimmen. Ob Chefbüro oder Kinderschreibtisch, die ADHARA macht überall eine gute Figur.



ADHARA

- über Gelenke dreh- und schwenkbar
- 3-stufig dimmbar über Touch-Sensor

Gehäuse	Aluminium	Leistung	12 W
Farbtemperatur	3000 K	Eingangsspannung	100-240 V/AC
Lichtstrom	950 lm	Netzgerät inkl.	Ja
Länge	498 mm	Abstrahlwinkel	120 Grad
Höhe	480 mm	Schwenkwinkel	180 Grad
Ø	150 mm	Leitungslänge Primär	1,6 m
Sockelhöhe	21,5 mm	Leitungsende Primär	Netzstecker
Ø Sockel	180 mm	Farbwiedergabe (Ra)	80

Artikel	Gehäusefarbe	Preis
346026	 Schwarz	 189,95 €
346027	 Weiß	 189,95 €
346028	 Silber	 189,95 €





MADERA

- gefertigt in Europa aus wertigem Eichenholz der Güteklasse A
- FSC-zertifizierter Rohstoff Eichenholz
- stufenlos dimmbar über Touch-Sensor

Gehäuse	Holz, Stahl	Sockelhöhe	6 mm
Farbtemperatur	3000 K	Leistung	7 W
Lichtstrom	560 lm	Eingangsspannung	220-240 V/AC
Länge	40 mm	Netzgerät inkl.	Ja
Breite	60 mm	Abstrahlwinkel	120 Grad
Höhe	510 mm	Leitungsende Primär	Netzstecker IP20
Sockellänge	160 mm	Farbwiedergabe (Ra)	80
Sockelbreite	130 mm		

Artikel Gehäusefarbe Preis

346044  Braun, Schwarz  **299,95 €**

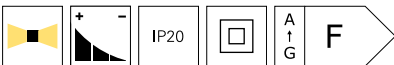

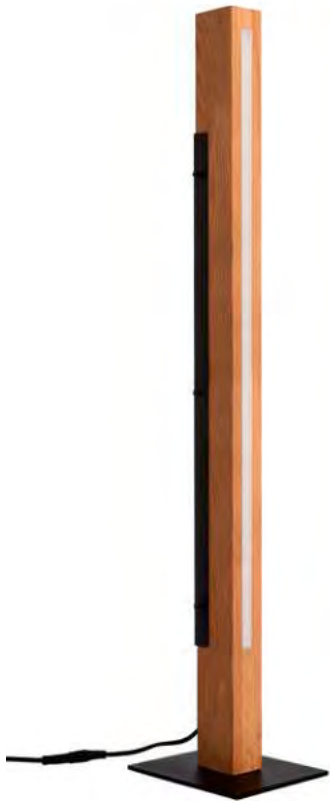

MADERA

- gefertigt in Europa aus wertigem Eichenholz der Güteklasse A
- FSC-zertifizierter Rohstoff Eichenholz
- stufenlos dimmbar über Touch-Sensor

Gehäuse	Holz, Stahl	Sockelhöhe	6 mm
Farbtemperatur	3000 K	Leistung	17 W
Lichtstrom	1592 lm	Eingangsspannung	220-240 V/AC
Länge	40 mm	Netzgerät inkl.	Ja
Breite	60 mm	Abstrahlwinkel	120 Grad
Höhe	1400 mm	Leitungsende Primär	Netzstecker IP20
Sockellänge	250 mm	Farbwiedergabe (Ra)	80
Sockelbreite	180 mm		

Artikel Gehäusefarbe Preis

343031 ■ Braun, Schwarz **WW** **549,95 €**



Vitrinenleuchten



Seite 207



Seite 208



Seite 210



Seite 211



HERCULIS

Kleine Helfer, große Wirkung. Mit den HERCULIS-Displayleuchten im hochwertigem Aluminiumgehäuse erreichen Sie sämtliche Ecken einer Vitrine. Hierzu lässt sich der Leuchtenkopf mit seinem 40°-Abstrahlwinkel frei in jede Richtung drehen und schwenken. Zudem ermöglichen die intelligente Kabelführung und das steckfertige System die einfache Auf- und Einbaumontage in Vitrinen, Theken, Verkaufsbereichen oder im Wohnzimmer.

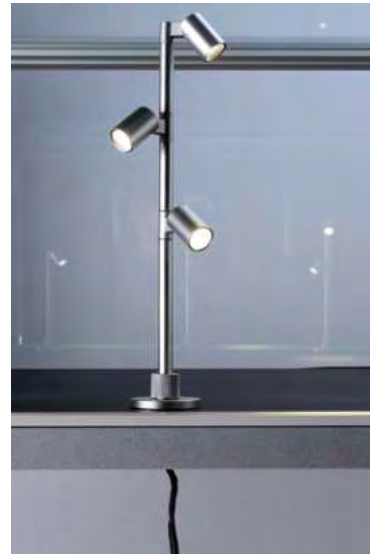
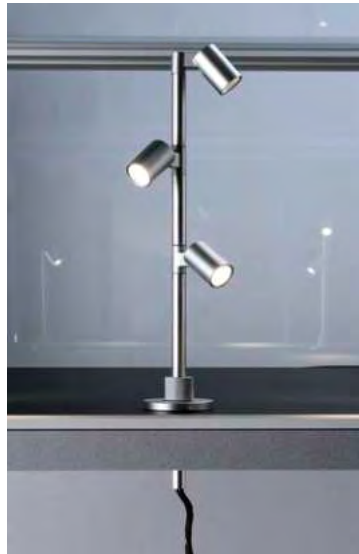
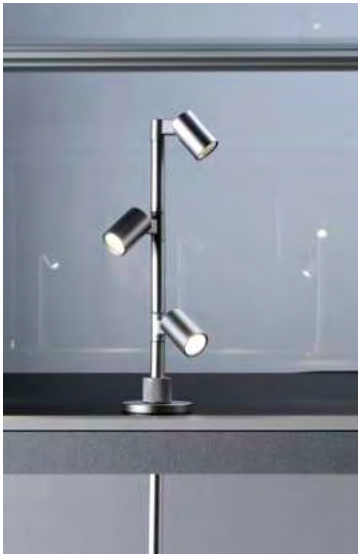



HERCULIS MAGNETIC

- hohe Leistung bei kompakter Bauweise
- magnetischer Leuchtenkopf
- individuelle Ausrichtung durch Kugelkopf
- für Aufbaumontage
- steckfertiges System

Gehäuse	Aluminium	Eingangsspannung	3 V/DC
Höhe	42,2 mm	Nennstrom	350 mA
Ø	31 mm	Netzgerät inkl.	Nein
Sockelhöhe	5 mm	Abstrahlwinkel	40 Grad
Ø Sockel	31 mm	Schwenkwinkel	180 Grad
Leistung	1 W	Farbwiedergabe (Ra)	90

Artikel	Gehäusefarbe	Farbtemperatur	Lichtstrom	Preis
688025	Schwarz	3000 K	100 lm	57,95 €
688026	Silber	3000 K	100 lm	57,95 €
688027	Schwarz	4000 K	105 lm	57,95 €
688028	Silber	4000 K	105 lm	57,95 €



Zubehör

- 930594** LED-Netzgerät inkl. 3fach Verteiler für Herculis
- 930592** LED-Netzgerät inkl. 6fach Verteiler für Herculis



32,95 €
39,95 €



Technisches Datenblatt

Neu im Onlineshop: Die technischen Datenblätter bieten noch mehr Informationen: Licht- und Energiedaten, Lichtverteilungskurven, Maßzeichnungen und mehr.



HERCULIS SINGLE

- hohe Leistung bei kompakter Bauweise
- dreh- und schwenkbarer Kopf
- für Ein- und Aufbaumontage dank intelligenter Kabelführung
- steckfertiges System
- in zwei Größen erhältlich

Gehäuse	Aluminium	Eingangsspannung	3 V/DC
Lichtstrom	100 lm	Nennstrom	350 mA
Ø	39,2 mm	Netzgerät inkl.	Nein
Sockelhöhe	4,5 mm	Abstrahlwinkel	30 Grad
Ø Sockel	39,2 mm	Schwenkwinkel	350 Grad
Leistung	1 W	Farbwiedergabe (Ra)	90

Artikel	Gehäusefarbe	Farbtemperatur	Höhe	Preis
688029	■ Schwarz	WW 3000 K	150 mm	79,95 €
688030	■ Silber	WW 3000 K	150 mm	79,95 €
688034	■ Schwarz	WW 3000 K	250 mm	79,95 €
688035	■ Silber	WW 3000 K	250 mm	79,95 €
688031	■ Schwarz	NW 4000 K	150 mm	79,95 €
688033	■ Silber	NW 4000 K	150 mm	79,95 €
688036	■ Schwarz	NW 4000 K	250 mm	79,95 €
688037	■ Silber	NW 4000 K	250 mm	79,95 €



Zubehör

930594 LED-Netzgerät inkl. 3fach Verteiler für Herculis



32,95 €

930592 LED-Netzgerät inkl. 6fach Verteiler für Herculis



39,95 €





HERCULIS DOUBLE

- hohe Leistung bei kompakter Bauweise
- dreh- und schwenkbare Köpfe
- für Ein- und Aufbaumontage dank intelligenter Kabelführung
- steckfertiges System

Gehäuse	Aluminium	Eingangsspannung	6 V/DC
Höhe	200 mm	Nennstrom	350 mA
Ø	39,2 mm	Netzgerät inkl.	Nein
Sockelhöhe	4,5 mm	Abstrahlwinkel	30 Grad
Ø Sockel	39,2 mm	Schwenkwinkel	350 Grad
Leistung	2 W	Farbwiedergabe (Ra)	90

Artikel	Gehäusefarbe	Farbtemperatur	Lichtstrom	Preis
688038	■ Schwarz	ww 3000 K	185 lm	115,95 €
688039	■ Silber	ww 3000 K	185 lm	115,95 €
688040	■ Schwarz	nw 4000 K	195 lm	115,95 €
688041	■ Silber	nw 4000 K	195 lm	115,95 €



Zubehör

- 930594** LED-Netzgerät inkl. 3fach Verteiler für Herculis
- 930592** LED-Netzgerät inkl. 6fach Verteiler für Herculis



32,95 €

39,95 €



HERCULIS TRIPLE

- hohe Leistung bei kompakter Bauweise
- dreh- und schwenkbare Köpfe
- für Ein- und Aufbaumontage dank intelligenter Kabelführung
- steckfertiges System

Gehäuse	Aluminium	Eingangsspannung	9 V/DC
Höhe	250 mm	Nennstrom	350 mA
Ø	39,2 mm	Netzgerät inkl.	Nein
Sockelhöhe	4,5 mm	Abstrahlwinkel	30 Grad
Ø Sockel	39,2 mm	Schwenkwinkel	350 Grad
Leistung	3 W	Farbwiedergabe (Ra)	90

Artikel	Gehäusefarbe	Farbtemperatur	Lichtstrom	Preis
688042	■ Schwarz	WW 3000 K	263 lm	135,95 €
688043	■ Silber	WW 3000 K	294 lm	135,95 €
688044	■ Schwarz	NW 4000 K	290 lm	135,95 €
688045	■ Silber	NW 4000 K	290 lm	135,95 €



Zubehör

- 930594** LED-Netzgerät inkl. 3fach Verteiler für Herculis
- 930592** LED-Netzgerät inkl. 6fach Verteiler für Herculis



32,95 €

39,95 €

Büroleuchten



■ □ ■
Seite 214



■ □ ■
Seite 216



■ □
Seite 218



■ □ □
Seite 220



■ □ □
Seite 222



■
Seite 224



□ □ ■
Seite 232



□ □ ■
Seite 233



□ □ ■
Seite 234



□ □ ■
Seite 235



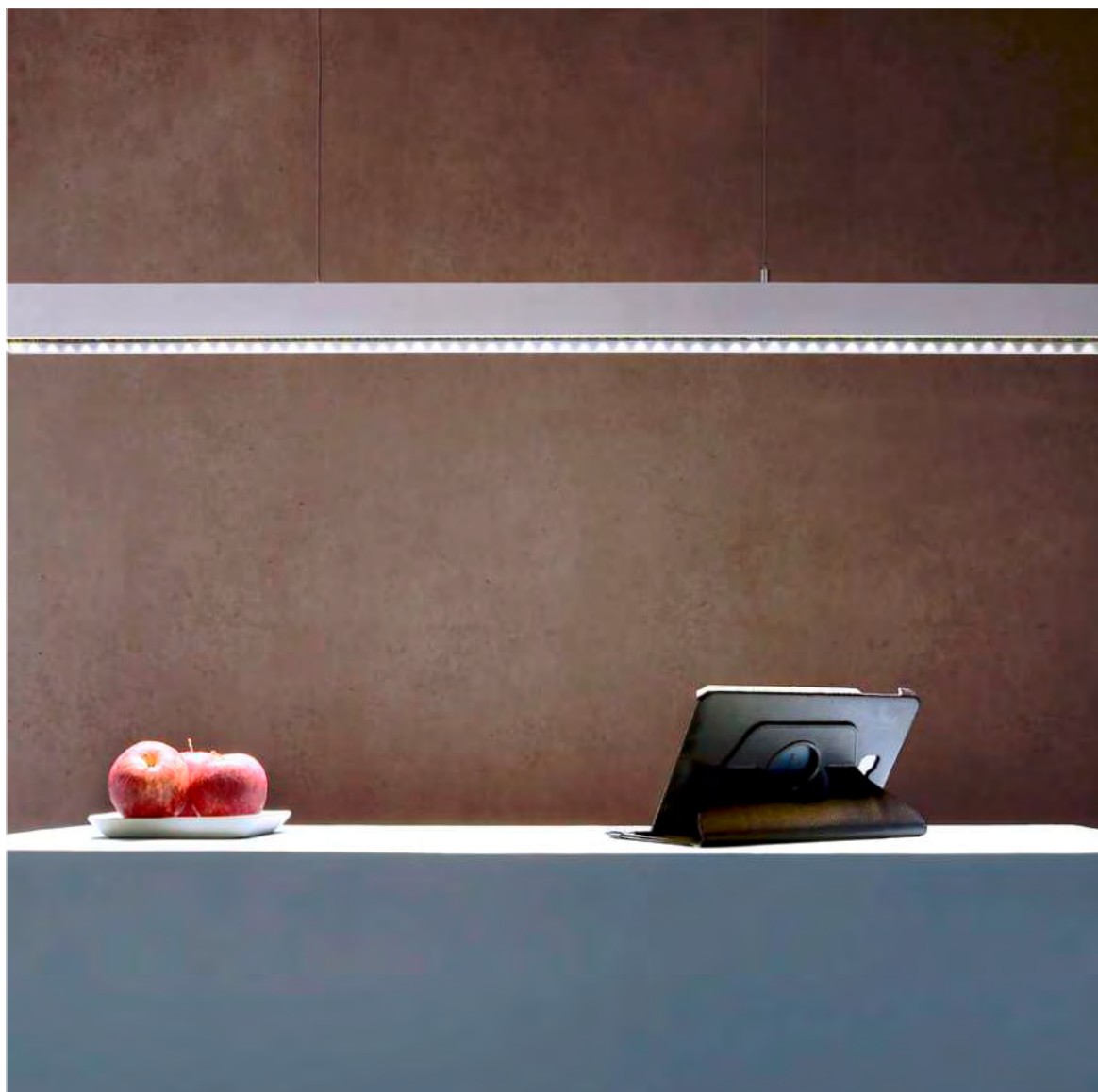

D PROFESSION DOWN

Aufgrund ihrer flexiblen Ansteuerungsmöglichkeiten können Sie die D PROFESSION-Pendelleuchten sowohl in privaten als auch in gewerblichen Anwendungen einsetzen. Im privaten Bereich erzeugt die dimmbare Down-Version eine tolle Lichtstimmung, die perfekt mit ihrem modernen Design harmonisiert.





D PROFESSION DOWN

- hohe Lichtleistung
- sehr geringer Blendwert
- dimmbar

Gehäuse	Aluminium	Pendellänge	3000 mm
Farbtemperatur	4000 K	Sockellänge	560 mm
Lichtstrom	3165 lm	Sockelbreite	65 mm
Leistung	28 W	Sockelhöhe	38 mm
Eingangsspannung	200-240 V/AC	Netzgerät inkl.	Ja
Länge	1177,4 mm	Abstrahlwinkel	24 Grad
Breite	53 mm	Farbwiedergabe (Ra)	80
Höhe	53 mm		

Artikel	Gehäusefarbe		Ansteuerung	Preis
620102	Schwarz		1-10 V	339,95 €
620106	Weiß		1-10 V	339,95 €
620109	Silber		1-10 V	339,95 €
620057	Schwarz		DALI 1.0 / DT6	359,95 €
620105	Weiß		DALI 1.0 / DT6	359,95 €
620108	Silber		DALI 1.0 / DT6	359,95 €
620103	Schwarz		Mit Phasenanschnittsdimmer / -abschnittsdimmer	329,95 €
620107	Weiß		Mit Phasenanschnittsdimmer / -abschnittsdimmer	329,95 €
620110	Silber		Mit Phasenanschnittsdimmer / -abschnittsdimmer	329,95 €





D PROFESSION UP & DOWN

Aufgrund ihrer flexiblen Ansteuerungsmöglichkeiten können Sie die D PROFESSION-Pendelleuchten sowohl in privaten als auch in gewerblichen Anwendungen einsetzen. Die UP & Down-Version strahlt ihr Licht in zwei Richtungen ab. Während die nach oben gerichteten LEDs ein angenehmes, indirektes Raumlicht erzeugen, sorgen die nach unten gerichteten LEDs für ein definiertes, kraftvolles und UGR-konformes Büro- und Arbeitslicht für Schreibtische und mehr.





D PROFESSION UP & DOWN

- hohe Lichtleistung
- geringer Blendwert
- dimmbar
- inkl. Uplight für indirektes Licht

Gehäuse	Aluminium	Pendellänge	3000 mm
Farbtemperatur	4000 K	Sockellänge	560 mm
Lichtstrom	7180 lm	Sockelbreite	65 mm
Leistung	60 W	Sockelhöhe	38 mm
Eingangsspannung	200-240 V/AC	Netzgerät inkl.	Ja
Länge	1177,4 mm	Abstrahlwinkel	110 Grad
Breite	53 mm	Abstrahlwinkel 2	24 Grad
Höhe	53 mm	Farbwiedergabe (Ra)	80

Artikel	Gehäusefarbe		Ansteuerung	Preis
620113	Silber		1-10 V	399,95 €
620114	Weiß		1-10 V	399,95 €
620115	Schwarz		1-10 V	399,95 €
620116	Silber		DALI 1.0 / DT6	429,95 €
620117	Weiß		DALI 1.0 / DT6	429,95 €
620118	Schwarz		DALI 1.0 / DT6	429,95 €
620104	Silber		Mit Phasenanschnittsdimmer / -abschnittsdimmer	399,95 €
620111	Weiß		Mit Phasenanschnittsdimmer / -abschnittsdimmer	399,95 €
620112	Schwarz		Mit Phasenanschnittsdimmer / -abschnittsdimmer	399,95 €



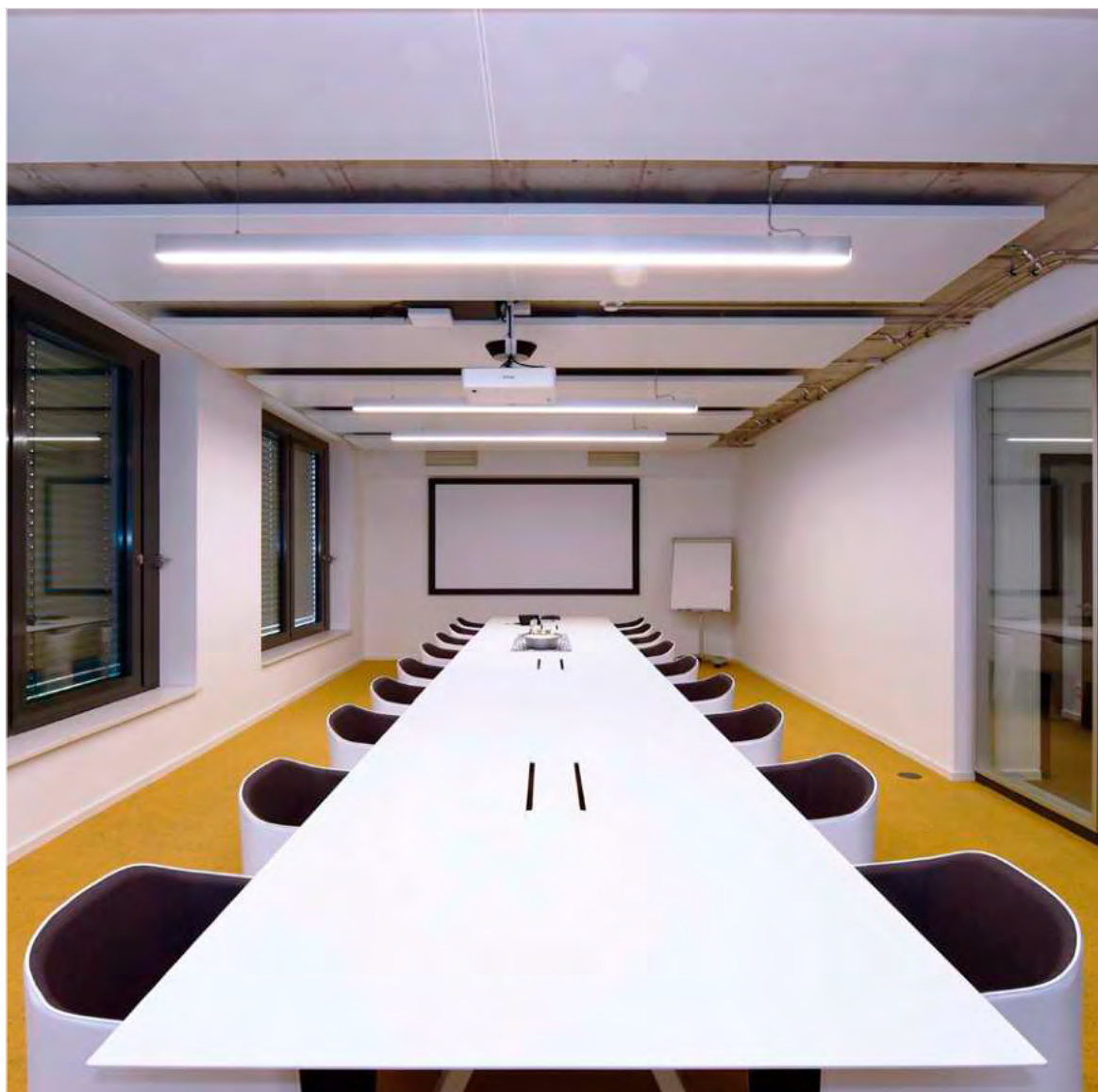

OFFICE THREE

Die Pendelleuchte ist eine passende Ergänzung zur OFFICE THREE MOTION Stehleuchte. Da der Blendwert bei unter 10 liegt, kann man diese technisch durchdachte Leuchte beinahe als vollkommen blendfrei bezeichnen. Die nach oben gerichteten LED schaffen Raumlicht, während die nach unten gerichteten LED klar definiertes und kraftvolles Licht auf den Arbeitsbereich strahlen.



OFFICE THREE

- sehr geringer UGR-Wert
- hoher Lichtstrom
- steuerbar über DALI 2.0
- inkl. Uplight für indirektes Licht

Gehäuse	Aluminium	Sockellänge	600 mm
Farbtemperatur	4000 K	Sockelbreite	56,5 mm
Lichtstrom	7000 lm	Sockelhöhe	35 mm
Leistung	60 W	Netzgerät inkl.	Ja
Eingangsspannung	200-240 V/AC	Abstrahlwinkel	115 Grad
Länge	1179 mm	Abstrahlwinkel 2	55 Grad
Breite	64 mm	Ansteuerung	DALI 2 / DT6
Höhe	35 mm	Farbwiedergabe (Ra)	80
Pendellänge	2500 mm		

Artikel	Gehäusefarbe		Preis
342146	 Silber		599,95 €
342147	 Weiß		599,95 €



Lichtplanung

Interesse an unserem Lichtplanungsservice?
Ihr Ansprechpartner steht Ihnen bei allen Fragen gerne zur Verfügung.

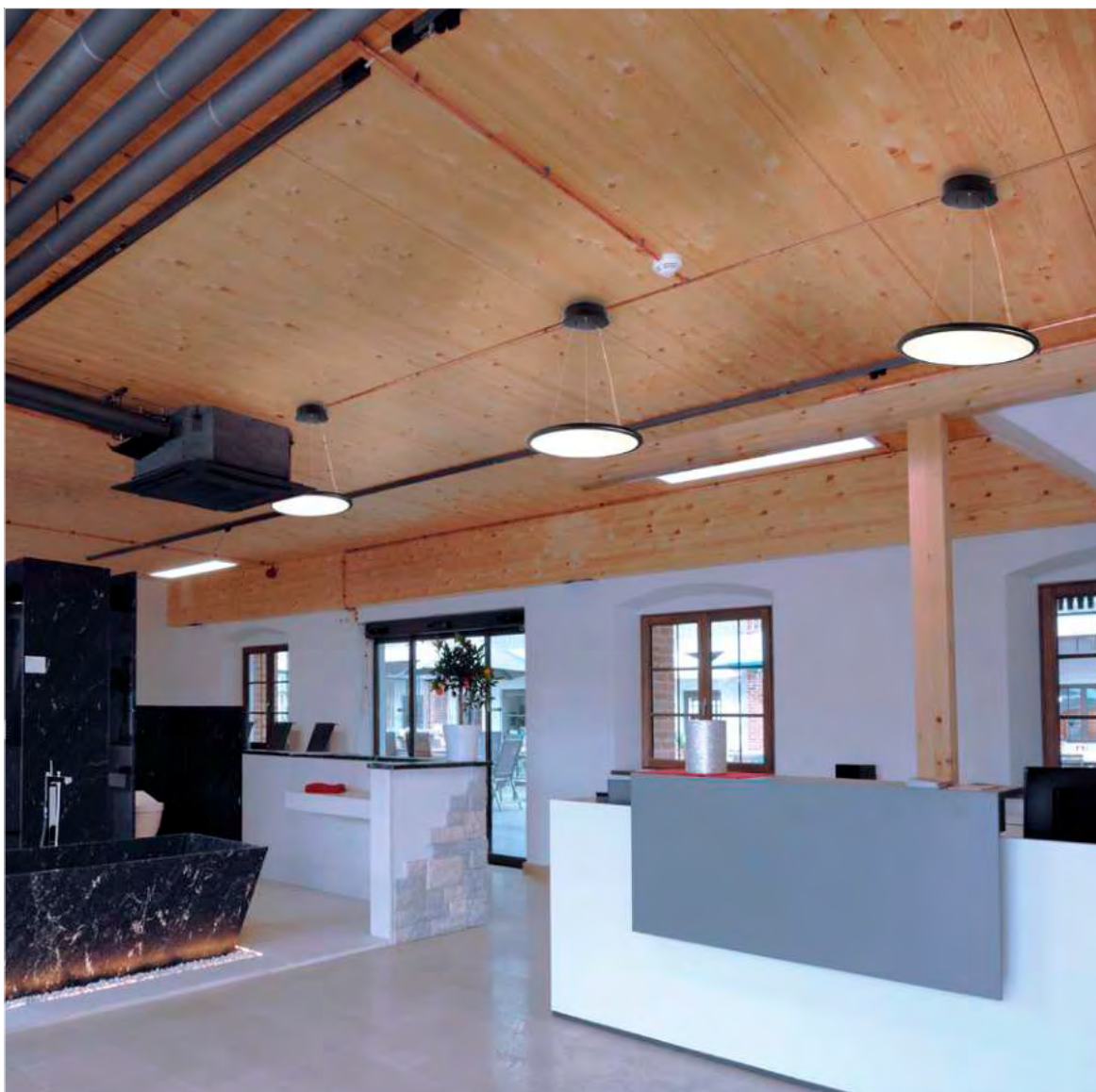

LED PANEL TRANSPARENT RUND

Die Besonderheit dieser Pendelleuchte ist der transparente Leuchtkörper. Im ausgeschalteten Zustand ist die Fläche fast komplett durchsichtig. Bei eingeschaltetem Licht verteilt die Scheibe das Licht beinahe blendfrei. Diese Pendelleuchte ist mit einem Blendwert [UGR] von unter 19 absolut bürotauglich. Lichtstark, effizient und mit außergewöhnlichem Design sticht diese Leuchte aus jeder Büroausstattung heraus.





LED PANEL TRANSPARENT RUND

- sehr geringer Blendwert
- transparenter Leuchtkörper

Gehäuse	Aluminium	Netzgerät inkl.	Ja
Eingangsspannung	220-240 V/AC	Abstrahlwinkel	150 Grad
Höhe	12,5 mm	Ansteuerung	Mit Phasenan- schnittsdimmer, Mit Phasenabschnitts- dimmer
Ø	580 mm	Farbwiedergabe (Ra)	80
Pendellänge	1500 mm		
Ø Sockel	250 mm		
Sockelhöhe	45 mm		

Artikel	Gehäusefarbe	Farbtemperatur	Lichtstrom	Leistung	Preis
342089	Schwarz	3000 K	6612 lm	53,3 W	379,95 €
342090	Aluminium	3000 K	6612 lm	53,3 W	379,95 €
342091	Weiß	3000 K	6612 lm	53,3 W	379,95 €
342092	Schwarz	4000 K	6776 lm	53,7 W	379,95 €
342093	Aluminium	4000 K	6776 lm	53,7 W	379,95 €
342094	Weiß	4000 K	6776 lm	53,7 W	379,95 €



Zubehör

843340 DALI, Triac-Dimmer, 100-240V, 400W, IP20



74,95 €



Technisches Datenblatt

Neu im Onlineshop: Die technischen Datenblätter bieten noch mehr Informationen: Licht- und Energiedaten, Lichtverteilungskurven, Maßzeichnungen und mehr.



LED PANEL TRANSPARENT ECKIG

Die LED Pendelleuchte hat für eine direkte und indirekte Lichtverteilung ein transparentes Glas, welches im ausgeschalteten Zustand fast durchsichtig ist. Bei eingeschaltetem Licht verteilt die Scheibe das Licht beinahe blendfrei.

Diese Pendelleuchte ist mit einem Blendwert [UGR] von unter 19 absolut bürotauglich. Lichtstark, effizient und mit außergewöhnlichem Design sticht diese Leuchte nicht nur aus jeder Büroausstattung heraus.





LED PANEL TRANSPARENT ECKIG

- sehr geringer Blendwert
- Lichtfarbe in zwei Stufen einstellbar
- transparenter Leuchtkörper
- max. Abhängung 1.800 mm

Gehäuse	Aluminium	Sockellänge	570 mm
Farbtemperatur	3000/4000 K	Sockelbreite	80 mm
Lichtstrom	5600/6100 lm	Sockelhöhe	50 mm
Leistung	53 W	Netzgerät inkl.	Ja
Eingangsspannung	220-240 V/AC	Abstrahlwinkel	360 Grad
Länge	295 mm	Ansteuerung	Mit Phasenanschnittsdimmer, Mit Phasenabschnittsdimmer
Breite	1195 mm		
Höhe	12 mm		
Pendellänge	1800 mm	Farbwiedergabe (Ra)	90

Artikel	Gehäusefarbe		Preis
342219	Schwarz		299,95 €
342220	Aluminium		299,95 €
342221	Weiß		299,95 €



Onlineshop

Im Onlineshop erhalten Sie weitere Informationen zu den Produkten: Detailbilder, Videos, Projektberichte, LDT-Dateien, EPREL-Datenblätter und mehr.



OFFICE ONE

- sehr geringer Blendwert
- Lebensdauer 50.000 h L80B10
- dimmbar über Touch-Sensor
- steckerfertig

Gehäuse	Aluminium	Eingangsspannung	220-240 V/AC
Länge	610 mm	Netzgerät inkl.	Ja
Breite	310 mm	Abstrahlwinkel	110 Grad
Höhe	1950 mm	Abstrahlwinkel 2	90 Grad
Sockellänge	460 mm	Leitungslänge Primär	1,5 m
Sockelbreite	300 mm	Leitungsende Primär	Netzstecker
Sockelhöhe	8 mm	Farbwiedergabe (Ra)	80
Leistung	80 W		

Artikel	Gehäusefarbe	Farbtemperatur	Lichtstrom	Preis
343034	<input type="checkbox"/> Silber	3000 K	6700 lm	819,95 €
343030	<input type="checkbox"/> Silber	4000 K	7400 lm	819,95 €





OFFICE ONE MOTION

- sehr geringer Blendwert
- Lebensdauer 50.000 h L80B10
- dimmbar über Touch-Sensor
- Bewegungssensor
- steckerfertig

Gehäuse	Aluminium	Eingangsspannung	220-240 V/AC
Länge	610 mm	Netzgerät inkl.	Ja
Breite	310 mm	Abstrahlwinkel	110 Grad
Höhe	1950 mm	Abstrahlwinkel 2	90 Grad
Sockellänge	460 mm	Leitungslänge Primär	1,5 m
Sockelbreite	300 mm	Leitungsende Primär	Netzstecker
Sockelhöhe	8 mm	Farbwiedergabe (Ra)	80
Leistung	80 W		

Artikel	Gehäusefarbe	Farbtemperatur	Lichtstrom	Preis
343035	Silber	3000 K	6700 lm	949,95 €
343032	Silber	4000 K	7400 lm	949,95 €

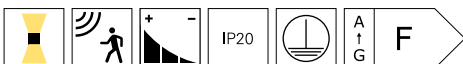

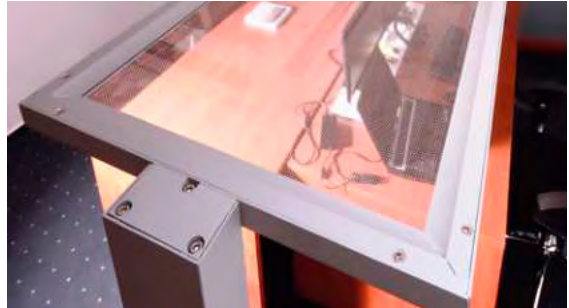



OFFICE ONE TRANSPARENT

Gehäuse	Aluminium	Leistung	55 W
Farbtemperatur	4000 K	Eingangsspannung	200-240 V/AC
Lichtstrom	6245 lm	Netzgerät inkl.	Nein
Länge	610 mm	Abstrahlwinkel	150 Grad
Breite	310 mm	Abstrahlwinkel 2	150 Grad
Höhe	1950 mm	Leitungslänge Primär	2,5 m
Sockellänge	500 mm	Leitungsende Primär	Netzstecker
Sockelbreite	225 mm	Farbwiedergabe (Ra)	80
Sockelhöhe	8 mm		

Artikel Gehäusefarbe Preis

343022 Silber **NW** **819,95 €**







OFFICE TWO

- sehr geringer Blendwert
- Lebensdauer 50.000 h L80B10
- dimmbar über Drehschalter
- steckerfertig inkl. 2,5 m Anschlusskabel

Gehäuse	Aluminium	Eingangsspannung	200-240 V/AC
Farbtemperatur	4000 K	Netzgerät inkl.	Nein
Lichtstrom	8300 lm	Abstrahlwinkel	110 Grad
Länge	610 mm	Abstrahlwinkel 2	90 Grad
Breite	280 mm	Leitungslänge Primär	2,5 m
Höhe	1950 mm	Leitungsende Primär	Netzstecker
Leistung	80 W	Farbwiedergabe (Ra)	80

Artikel Gehäusefarbe Preis

343016 Silber **749,95 €**





OFFICE THREE

Die OFFICE THREE Serie ist unser Bestseller und Problemlöser für die Beleuchtung von Einzelarbeitsplätzen. Wahlweise als Steh- und Tischleuchte verfügbar, überzeugt die OFFICE THREE mit exzellenter Lichtqualität [Ra95] und Blendfreiheit [UGR<6] und sorgt für ein ermüdungsfreies Arbeiten in jeder Situation. Dank der individuell einstellbaren Helligkeit für direktes und indirektes Licht ermöglicht die OFFICE THREE eine hochwertige und flexible Ausleuchtung von Einzelarbeitsplätzen. Optimiert für Tische mit dem Standardmaß 160 x 80 cm, eignet sich die Serie jedoch auch auf für andere Tischgrößen.



Hochpräziser Radar-Präsenzmelder

- Der 24Ghz Präsenzsensoren erkennt bereits kleinste Bewegungen auf dem Schreibtisch – etwa Bewegungen der Computermaus – und schaltet die Leuchte automatisch ein. Fehlabschaltungen werden trotz kurzer Nachlaufzeit effektiv verhindert.
- Ohne Bewegung reduziert sich die Helligkeit nach 5*/15/30 Minuten auf 30% [*Voreinstellung].
- Ohne Bewegung schaltet die Leuchte nach weiteren 5*/15/30 Minuten ab [*Voreinstellung].

Tageslichtsensor

- Leuchte einschalten und auf gewünschte Helligkeit dimmen [diese Einstellung wird vom Tageslichtsensor als Standard gespeichert]
- Sobald sich das Umgebungslicht verändert, passt der Sensor die Helligkeit entsprechend des gespeicherten Standards an [10% Toleranz].



Touch-Panel

- Helligkeit des direkten und indirekten Lichts separat oder synchron stufenlos einstellbar
- direktes und indirektes Licht getrennt schaltbar
- Lichtfarbe stufenlos einstellbar [nur PRO-Modelle]
- Nachlaufzeit des Präsenzsensors einstellbar



Universelle Tischklemme

- Tischklemme je nach Bedarf für Tischplatten von 15-65 mm Gesamtstärke [inkl. Unterkonstruktion] einsetzbar
- Verläuft ein Teil der Rahmenkonstruktion im Klemmbereich der Leuchte, müssen die mitgelieferten Hartgummipuffer genutzt werden, um die Unebenheit auszugleichen und einen flächenbündigen Klemmbereich herzustellen.
- Das universelle Design der Tischklemme ermöglicht die Montage an nahezu allen Tischplatten

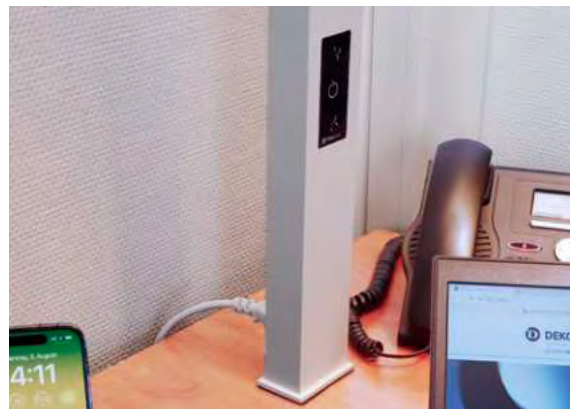

Optionaler Montagesatz

- Für größere Tischplatten oder zur freien Positionierung auf dem Tisch kann der optionale Montagesatz statt der vorinstallierten Tischklemme genutzt werden. Dieser wird einfach durch ein Bohrloch im Tisch montiert.
- geeignet für Tischplatten von 15-35 mm Gesamtstärke
- geeignet für Lochdurchmesser von 22-30 mm



OFFICE THREE STANDARD FLOOR

- optimal für hochqualitative Ausleuchtung von Einzelarbeitsplätzen
- neu gestalteter und verlängerter Leuchtenkopf für ideale Ausleuchtung von 160 x 80 cm Tischen
- direktes und indirektes Licht getrennt über Touch-Panel dimm- / schaltbar
- Lichtfarbe über Touch-Panel einstellbar
- hochpräziser Radar-Präsenzmelder erfasst kleinste Bewegungen
- Tageslichtsensor für dynamische Anpassung der Helligkeit

Gehäuse	Aluminium	Leistung	80 W
Farbtemperatur	4000 K	Eingangsspannung	220-240 V/AC
Lichtstrom	10100 lm	Netzgerät inkl.	Ja
Länge	1240 mm	Abstrahlwinkel	120 Grad
Breite	64 mm	Abstrahlwinkel 2	50 Grad
Höhe	1950 mm	Leitungslänge Primär	2,5 m
Sockellänge	530 mm	Leitungsende Primär	Schutzkontaktstecker
Sockelbreite	225 mm	Farbwiedergabe (Ra)	95
Sockelhöhe	10 mm		

Artikel	Gehäusefarbe	Preis
342228	<input type="checkbox"/> Weiß	NW 1199,95 €
342229	<input type="checkbox"/> Silber	NW 1199,95 €
342230	<input type="checkbox"/> Schwarz	NW 1199,95 €



Technisches Datenblatt

Neu im Onlineshop: Die technischen Datenblätter bieten noch mehr Informationen: Licht- und Energiedaten, Lichtverteilungskurven, Maßzeichnungen und mehr.



OFFICE THREE STANDARD TABLE

- optimal für hochqualitative Ausleuchtung von höhenverstellbaren Einzelarbeitsplätzen
- neu gestalteter und verlängerter Leuchtenkopf für ideale Ausleuchtung von 160x80cm Tischen
- geeignet für Tischkonstruktionen mit 15-65 mm Stärke
- direktes und indirektes Licht getrennt über Touch-Panel dimm- / schaltbar
- hochpräziser Radar-Präsenzmelder erfasst kleinste Bewegungen
- Nachlaufzeit des Sensors einstellbar [5 / 15 / 30 min]
- Tageslichtsensor für dynamische Anpassung der Helligkeit
- inkl. 2,5 m Anschlusskabel mit Schukostecker und Kaltgerätestecker C21
- inkl. Hartgummipuffern zur Unterfütterung bei nah am Rand verlaufenden Tischkonstruktionen

Gehäuse	Aluminium	Eingangsspannung	220-240 V/AC
Farbtemperatur	4000 K	Netzgerät inkl.	Ja
Lichtstrom	10100 lm	Abstrahlwinkel	120 Grad
Länge	1159 mm	Abstrahlwinkel 2	50 Grad
Breite	64 mm	Leitungslänge Primär	2,5 m
Höhe	1194 mm	Leitungsende Primär	Schutzkontaktstecker
Sockellänge	500 mm	Farbwiedergabe (Ra)	95
Sockelbreite	225 mm		
Leistung	80 W		

Artikel	Gehäusefarbe		Preis
346063	<input type="checkbox"/> Weiß	NW	999,95 €
346064	<input type="checkbox"/> Silber	NW	999,95 €
346065	<input type="checkbox"/> Schwarz	NW	999,95 €



Zubehör für **346063**

930727 Montagesatz für Tischleuchte Office Three



Zubehör für **346064**

930728 Montagesatz für Tischleuchte Office Three



Zubehör für **346065**

930729 Montagesatz für Tischleuchte Office Three





OFFICE THREE PRO FLOOR

- optimal für hochqualitative Ausleuchtung von Einzelarbeitsplätzen
- neu gestalteter und verlängerter Leuchtenkopf für ideale Ausleuchtung von 160 x 80 cm Tischen
- direktes und indirektes Licht getrennt über Touch-Panel dimm- / schaltbar
- hochpräziser Radar-Präsenzmelder erfasst kleinste Bewegungen
- Nachlaufzeit des Sensors einstellbar [5 / 15 / 30 min]
- Tageslichtsensor für dynamische Anpassung der Helligkeit

Gehäuse	Aluminium	Leistung	80 W
Farbtemperatur	2700-6500 K	Eingangsspannung	220-240 V/AC
Lichtstrom	9000/9800 lm	Netzgerät inkl.	Ja
Länge	1240 mm	Abstrahlwinkel	120 Grad
Breite	64 mm	Abstrahlwinkel 2	50 Grad
Höhe	1950 mm	Leitungslänge Primär	2,5 m
Sockellänge	530 mm	Leitungsende Primär	Schutzkontaktstecker
Sockelbreite	225 mm	Farbwiedergabe (Ra)	95
Sockelhöhe	10 mm		

Artikel	Gehäusefarbe		Preis
342231	<input type="checkbox"/> Weiß	ww cw	1399,95 €
342232	<input type="checkbox"/> Silber	ww cw	1399,95 €
342233	<input type="checkbox"/> Schwarz	ww cw	1399,95 €



Lichtplanung

Interesse an unserem Lichtplanungsservice?
Ihr Ansprechpartner steht Ihnen bei allen Fragen gerne zur Verfügung.



OFFICE THREE PRO TABLE

- optimal für hochqualitative Ausleuchtung von höhenverstellbaren Einzelarbeitsplätzen
- neu gestalteter und verlängerter Leuchtenkopf für ideale Ausleuchtung von 160 x 80 cm Tischen
- geeignet für Tischkonstruktionen mit 15-65 mm Stärke
- direktes und indirektes Licht getrennt über Touch-Panel dimm- / schaltbar
- Lichtfarbe über Touch-Panel einstellbar
- hochpräziser Radar-Präsenzmelder erfasst kleinste Bewegungen
- Tageslichtsensor für dynamische Anpassung der Helligkeit

Gehäuse	Aluminium	Eingangsspannung	200-240 V/AC
Farbtemperatur	2700-6500 K	Netzgerät inkl.	Ja
Lichtstrom	9000/9800 lm	Abstrahlwinkel	120 Grad
Länge	1240 mm	Abstrahlwinkel 2	50 Grad
Breite	64 mm	Leitungslänge Primär	2,5 m
Höhe	1194 mm	Leitungsende Primär	Schutzkontaktstecker
Sockellänge	500 mm	Farbwiedergabe (Ra)	95
Sockelbreite	225 mm		
Leistung	80 W		

Artikel	Gehäusefarbe		Preis
346066	<input type="checkbox"/> Weiß	ww cw	1199,95 €
346067	<input type="checkbox"/> Silber	ww cw	1199,95 €
346068	<input type="checkbox"/> Schwarz	ww cw	1199,95 €



Zubehör für **346066**

930727 Montagesatz für Tischleuchte Office Three



39,95 €

Zubehör für **346067**

930728 Montagesatz für Tischleuchte Office Three



39,95 €

Zubehör für **346068**

930729 Montagesatz für Tischleuchte Office Three



39,95 €

Hallenstrahler



■
Seite 238



■
Seite 240







VEGA

Der VEGA - Hallentiefstrahler – Qualität, die überzeugt. In Industrie / Lagerhallen o.ä. ist der Hallenstrahler die perfekte Lösung, wenn es um erstklassige Beleuchtung geht. In der Variante mit drei einstellbaren Leistungsstufen passen sie sich Ihren Anforderungen an. Dabei sind die Strahler besonders energieeffizient, was sich positiv auf Ihre Betriebskosten auswirkt. Mit einer langen Lebensdauer von 50.000 Stunden (L80B20) sorgen sie für langanhaltende, zuverlässige Beleuchtung ohne Kompromisse. Dank optionaler Linsen können die VEGA - Strahler einen UGR-Wert von unter 19 erreichen, um blendfreies Licht zu gewährleisten. Und für diejenigen, die ein präzise Lichtsteuerung wünschen, bieten wir Varianten mit DALI-Steuerung an. Außerdem sind die Hallenstrahler BEG förderfähig.





VEGA

- hochwertiger, flexibler und leistungsstarker Hallentiefstrahler
- Leistung in 3 Stufen einstellbar
- UGR <19 mit optionaler Linse
- besonders energieeffizient

Gehäuse	Aluminium	Eingangsspannung	200-240 V/AC
Oberfläche	Pulverbeschichtet	Netzgerät inkl.	Ja
Lichtstrom	15300 / 23400 / 28800 lm	Abstrahlwinkel	120 Grad
Höhe	120 mm	Leitungslänge Primär	1,5 m
Ø	400 mm	Farbwiedergabe (Ra)	80
Leistung wählbar	90 W, 130 W, 160 W	IK Schutzklasse	IK09

Artikel	Gehäusefarbe	Farbtemperatur	Preis
732156	Schwarz	4000 K	319,95 €
732158	Schwarz	5700 K	319,95 €



Zubehör

930742	Wand-Montagearm für Vega OnOff		39,95 €
930743	Linse 60° für Vega		49,95 €
930641	Kettenabhängung 1m für Pendelleuchte Aludra / Vega		14,95 €
930685	Kettenabhängung 3m für Pendelleuchte Aludra / Vega		24,95 €

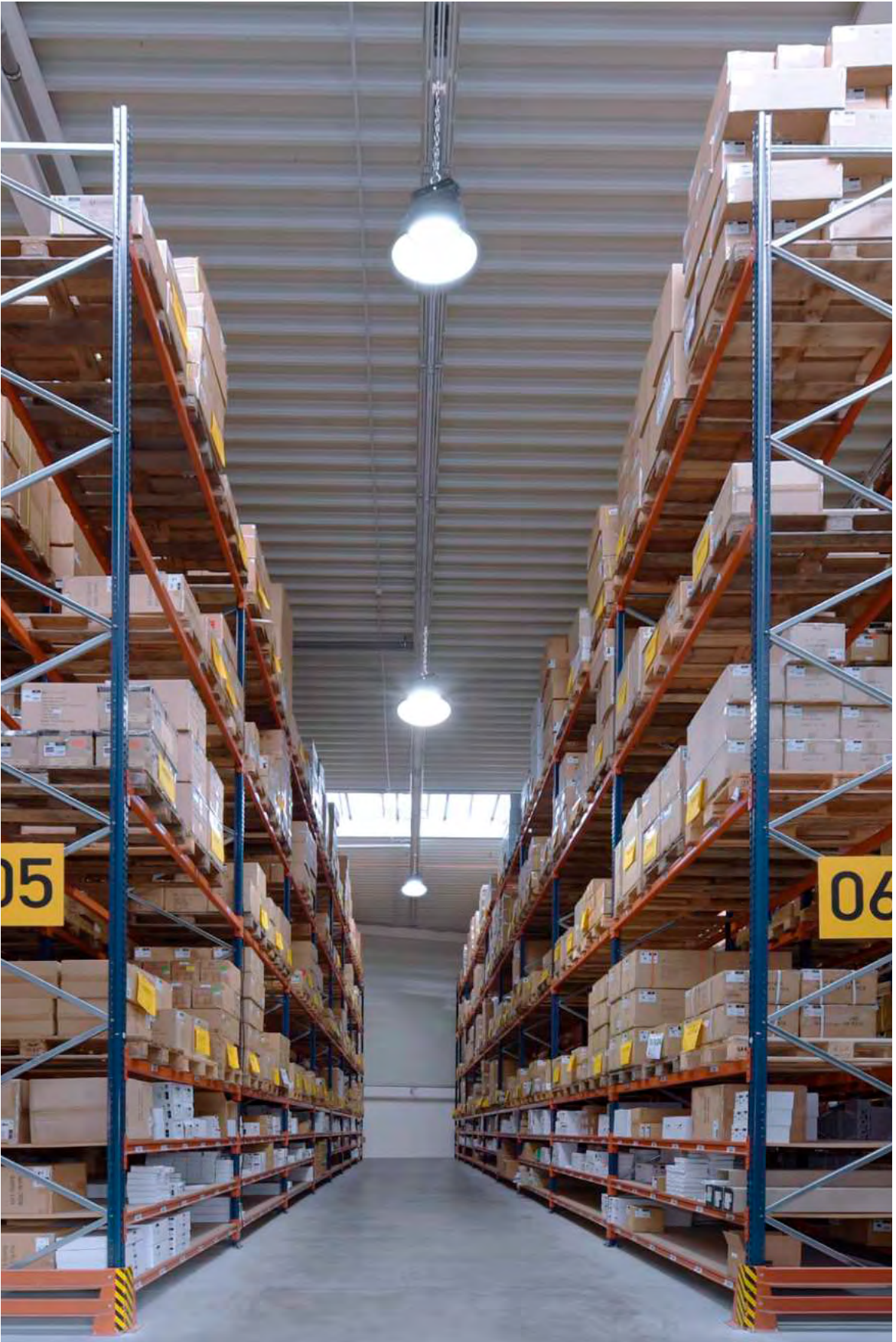



VEGA DALI

- hochwertiger, flexibler und leistungsstarker Hallentiefstrahler
- UGR <19 mit optionaler Linse
- besonders energieeffizient

Gehäuse	Aluminium	Netzgerät inkl.	Ja
Oberfläche	Pulverbeschichtet	Abstrahlwinkel	120 Grad
Lichtstrom	28800 lm	Ansteuerung	DALI 2 / DT6
Höhe	122 mm	Leitungslänge Primär	1,5 m
Ø	400 mm	Farbwiedergabe (Ra)	80
Leistung	160 W	IK Schutzklasse	IK09
Eingangsspannung	200-240 V/AC		

Artikel	Gehäusefarbe	Farbtemperatur	Preis
732157	Schwarz	4000 K	369,95 €
732159	Schwarz	5700 K	369,95 €



Zubehör

930743	Linse 60° für Vega		49,95 €
930775	Wand-Montagearm für Vega DALI		39,95 €
930641	Kettenabhängung 1m für Pendelleuchte Aludra / Vega		14,95 €
930685	Kettenabhängung 3m für Pendelleuchte Aludra / Vega		24,95 €

Feuchtraumleuchten



■ Seite 244



■ Seite 246



■ Seite 247



□ Seite 248



□ Seite 249



□ Seite 250



□ ■ ■ Seite 252



□ ■ ■ Seite 254



□ ■ ■ Seite 254



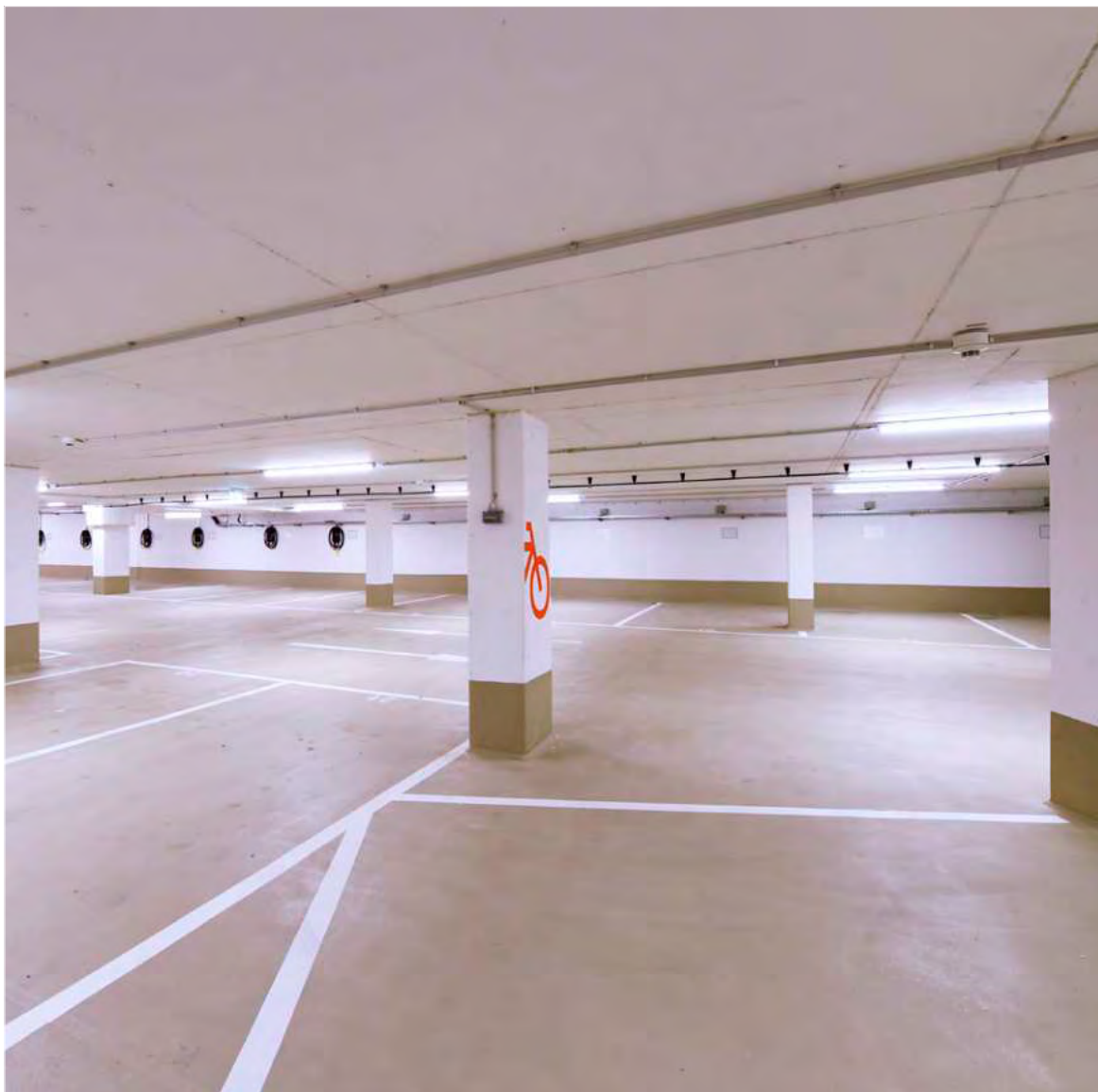

TRI PROOF BASIC

Entdecken Sie unsere TRI PROOF BASIC Feuchtraumwan-
nenleuchte. Die Wannenleuchten sind BEG förderfähig und
besonders energieeffizient – das bedeutet geringere Be-
triebskosten für Ihre Kunden. Mit der robusten Konstruktion
und der hohen Lebensdauer sind die Leuchten sehr langle-
big. Die vorinstallierte Durchgangsverdrahtung und die prakti-
schen Kabeleinführungen auf der Rückseite vereinfachen die
Installation erheblich. Die Metallklammern sorgen für eine
zuverlässige Sicherung. Zusätzlich bieten wir Varianten mit
einem Bewegungsmelder, bei dem die Helligkeitsschwelle,
der Erfassungsbereich und die Nachlaufzeit einstellbar sind.





TRI PROOF BASIC

- BEG förderfähig
- besonders energieeffizient
- hohe Lebensdauer 50.000h L80B50
- Durchgangsverdrahtung 3x1,5mm² / 5x1,5mm² vorinstalliert
- rückseitige Kabeleinführung
- Edelstahlklammern an der Abdeckung mit Schrauben verriegelbar
- robustes Kunststoffgehäuse Polycarbonat [PC]

Gehäuse	Polycarbonat (PC)/ Eisen	Eingangsspannung	220-240 V/AC
Farbtemperatur	4000 K	Anzahl in Reihe max.	15
Breite	82 mm	Netzgerät inkl.	Ja
Höhe	75 mm	Farbwiedergabe (Ra)	80
		IK Schutzklasse	IK08

Artikel	Gehäusefarbe		Lichtstrom	Länge	Leistung	Preis
730483	Grau	NW	2520 lm	610 mm	18,0 W	54,95 €
730486	Grau	NW	5040 lm	1210 mm	36,0 W	79,95 €
730489	Grau	NW	7700 lm	1510 mm	55,0 W	94,95 €



Zubehör

930713 Seilabhangung fur Tri Proof Basic



19,95 €



TRI PROOF BASIC MOTION

- BEG förderfähig
- besonders energieeffizient
- hohe Lebensdauer 50.000h L80B50
- Durchgangsverdrahtung 3x 1,5 mm² / 5x 1,5 mm² vorinstalliert
- rückseitige Kabeleinführung
- Edelstahlklammern an der Abdeckung mit Schrauben verriegelbar
- robustes Kunststoffgehäuse Polycarbonat [PC]
- einstellbarer Radar-Bewegungssensor

Gehäuse	Polycarbonat (PC)/ Eisen	Eingangsspannung	220-240 V/AC
Farbtemperatur	4000 K	Anzahl in Reihe max.	15
Breite	82 mm	Netzgerät inkl.	Ja
Höhe	75 mm	Farbwiedergabe (Ra)	80
		IK Schutzklasse	IK08

Artikel	Gehäusefarbe		Lichtstrom	Länge	Leistung	Preis
730484	■ Grau	NW	2520 lm	610 mm	18,0 W	74,95 €
730487	■ Grau	NW	5040 lm	1210 mm	36,0 W	99,95 €
730490	■ Grau	NW	7700 lm	1510 mm	55,0 W	114,95 €



Zubehör

930713 Seilabhängung für Tri Proof Basic



19,95 €



TRI PROOF BASIC DALI

- BEG förderfähig
- Notstromfähig [180-264V/DC EOFI: 15%]
- besonders energieeffizient
- hohe Lebensdauer 50.000h L80B50
- Durchgangsverdrahtung 3x 1,5 mm² / 5x 1,5 mm² [DALI] vorinstalliert
- rückseitige Kabeleinführung
- Edelstahlklammern an der Abdeckung mit Schrauben verriegelbar
- robustes Kunststoffgehäuse

Gehäuse	Polycarbonat (PC)/ Eisen	Anzahl in Reihe max.	15
Farbtemperatur	4000 K	Netzgerät inkl.	Ja
Breite	82 mm	Ansteuerung	DALI 2 / DT6, Push-Dim
Höhe	75 mm	Farbwiedergabe (Ra)	80
Eingangsspannung	220-240 V/AC	IK Schutzklasse	IK08

Artikel	Gehäusefarbe	Lichtstrom	Länge	Leistung	Preis
730485	■ Grau NW	2520 lm	610 mm	18,0 W	104,95 €
730488	■ Grau NW	5040 lm	1210 mm	36,0 W	129,95 €
730491	■ Grau NW	7700 lm	1510 mm	55,0 W	159,95 €



Zubehör

930713 Seilabhangung fur Tri Proof Basic



19,95 €



TRI PROOF

Ausgestattet mit LEDs in neutralweißer Lichtfarbe (4000 K), besteht die TRI PROOF LED IP65 Feuchtraumleuchte aus einem hellgrauen Polycarbonatgehäuse und einer satinierten Polycarbonatabdeckung in einem Stück. Sie ist geeignet für einfache Decken-, Wand- oder Pendelmontage und ist in drei unterschiedlichen Längen verfügbar. Es können mehrere aneinander gereiht werden; ideal für den industriellen und privaten Einsatz z.B. für die Beleuchtung unter Vordächern, in Kellerräumen, Werkstätten, Garagen, Industriehallen etc. Die Leuchte ist mit einem einfachen elektrischen Anschluss mit Steckanschlussklemme versehen.





TRI PROOF

- Durchgangsverdrahtung vorinstalliert
- inkl. Montageclips

Gehäuse	Kunststoff	Eingangsspannung	180-240 V/AC
Oberfläche	Matt	Netzgerät inkl.	Ja
Farbtemperatur	4000 K	Abstrahlwinkel	120 Grad
Breite	61 mm	Farbwiedergabe (Ra)	80
Höhe	56 mm	IK Schutzklasse	IK08

Artikel	Gehäusefarbe	Lichtstrom	Länge	Leistung	Anzahl in Reihe max.	Preis
730419	<input type="checkbox"/> Weiß NW	1430 lm	696 mm	17,0 W	25	49,95 €
730424	<input type="checkbox"/> Weiß NW	2980 lm	1296 mm	35,0 W	15	79,95 €
730425	<input type="checkbox"/> Weiß NW	3820 lm	1598 mm	44,0 W	10	84,95 €

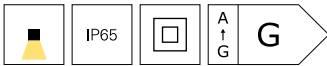

TRI PROOF MOTION

- inkl. Montageclips

Gehäuse	Kunststoff	Eingangsspannung	220-240 V/AC
Oberfläche	Matt	Netzgerät inkl.	Ja
Farbtemperatur	4000 K	Abstrahlwinkel	120 Grad
Breite	61 mm	Farbwiedergabe (Ra)	80
Höhe	56 mm	IK Schutzklasse	IK08

Artikel	Gehäusefarbe	Lichtstrom	Länge	Leistung	Preis
730450	<input type="checkbox"/> Weiß NW	1900 lm	665 mm	18,5 W	59,95 €
730455	<input type="checkbox"/> Weiß NW	2500 lm	1145 mm	24,5 W	74,95 €



Zubehör

930071 Seilabhängung einstellbar für Leuchte Tri Proof 2 Stk.



14,95 €

930072 Aufbaumontagehalter für Leuchte Tri Proof 2 Stk.



14,95 €



TRI PROOF SLIM

Wasserdicht, schlagfest und vielseitig montierbar, die Feuchtraumleuchten der TRI PROOF SLIM-Serie sind flexible Arbeitstiere im innovativen Design. Ob im Nassbereich, Keller, der Werkstatt und Garage oder im Lager, die IP68-zertifizierten SLIMS sind schlagfest bis IK10 und lassen sich stufenlos in ihrem Abstrahlwinkel einstellen.





TRI PROOF SLIM

- besonders schlagfest
- Durchgangsverdrahtung möglich
- Lichtrichtung stufenlos wählbar
- IP68 zertifiziert
- inkl. Montagematerial

Gehäuse	Kunststoff	Netzgerät inkl.	Ja
Oberfläche	Matt	Abstrahlwinkel	100 Grad
Farbtemperatur	5000 K	Schwenkwinkel	360 Grad
Ø	39 mm	Farbwiedergabe (Ra)	80
Eingangsspannung	220-240 V/AC	IK Schutzklasse	IK10

Artikel	Gehäusefarbe		Lichtstrom	Höhe	Leistung	Anzahl in Reihe max.	Preis
348138	<input type="checkbox"/> Weiß	cw	2265 lm	700 mm	21,0 W	4	89,95 €
348139	<input type="checkbox"/> Weiß	cw	4575 lm	1300 mm	40,0 W	2	149,95 €

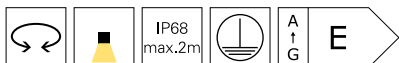

5 Jahre Garantie

Profitieren Sie vom maximalen Qualitätsversprechen:
Alle Produkte der Marke DEKO-LIGHT besitzen eine Herstellergarantie von fünf Jahren.



SOTANO

Die Serie SOTANO, eine klassische Kellerleuchte in modernem Design und mit LED-Technik. Diese Leuchte ist die perfekte Lösung für vielfältige Anwendungen und überzeugt durch ihre Flexibilität und Robustheit. Besonders flexibel ist die Kellerleuchte durch ihren CCT-Switch von 3.000 / 4.000 K und den Power-Switch von 4,5 / 7,5 W. So können Lichtfarbe und Leistung je nach Bedarf und Anwendung angepasst werden. Die Kabeleinführungen von verschiedenen Seiten ermöglichen eine flexible und einfache Montage. Darüber hinaus ist die Leuchte robust und langlebig dank ihres IP54 geschützten Gehäuses, der Schlagfestigkeit nach IK08 und der beeindruckenden Lebensdauer von 72.000 Stunden nach L80B10.





SOTANO

- klassische Kellerleuchte mit moderner LED Technik
- Farbtemperatur einstellbar (3.000 / 4.000 K) mittels Schiebeschalter
- Leistung in 2 Stufen einstellbar (4,5 / 7,5 W) mittels Schiebeschalter
- fünf Kabeleinführungen an unterschiedlichen Seiten
- flexible Montage

Gehäuse	Polycarbonat	Leistung wählbar	4,5 W, 7,5 W
Farbtemperatur	3000/4000 K	Eingangsspannung	220-240 V/AC
Lichtstrom	450/750 lm	Netzgerät inkl.	Ja
Länge	165 mm	Abstrahlwinkel	120 Grad
Breite	120 mm	IK Schutzklasse	IK08
Höhe	65 mm		

Artikel	Gehäusefarbe		Preis
731160	<input type="checkbox"/> Weiß	<input type="checkbox"/> WW <input type="checkbox"/> NW	16,95 €
731161	<input type="checkbox"/> Grau	<input type="checkbox"/> WW <input type="checkbox"/> NW	16,95 €
731162	<input type="checkbox"/> Schwarz	<input type="checkbox"/> WW <input type="checkbox"/> NW	16,95 €



Onlineshop

Im Onlineshop erhalten Sie weitere Informationen zu den Produkten: Detailbilder, Videos, Projektberichte, LDT-Dateien, EPREL-Datenblätter und mehr.



SOTANO RETRO RUND

- klassische und kostengünstige Kellerleuchte
- wechselbares Leuchtmittel [E27]
- Kabeleinführung von unterschiedlichen Seiten möglich
- flexible Montage durch mehrere Befestigungspunkte

Gehäuse	PP - Polypropylen	Ansteuerung	Dimmbar über optionales Leuchtmittel
Höhe	100 mm		
Ø	180 mm	IK Schutzklasse	IK06
max. Leistung	1x max. 60 W		
Eingangsspannung	220-240 V/AC		

Artikel	Gehäusefarbe	Preis
731163	<input type="checkbox"/> Weiß	12,95 €
731164	<input type="checkbox"/> Grau	12,95 €
731165	<input type="checkbox"/> Schwarz	12,95 €



SOTANO RETRO OVAL

- klassische und kostengünstige Kellerleuchte
- wechselbares Leuchtmittel [E27]
- Kabeleinführung von unterschiedlichen Seiten möglich
- flexible Montage durch mehrere Befestigungspunkte

Gehäuse	PP - Polypropylen	Eingangsspannung	220-240 V/AC
Länge	186 mm	Ansteuerung	Dimmbar über optionales Leuchtmittel
Breite	122 mm		
Höhe	108 mm	IK Schutzklasse	IK06
max. Leistung	1x max. 60 W		

Artikel	Gehäusefarbe	Preis
731166	<input type="checkbox"/> Weiß	9,95 €
731167	<input type="checkbox"/> Grau	9,95 €
731168	<input type="checkbox"/> Schwarz	9,95 €







STROMSCHIENEN

- 258 D ONE 1-Phase-Stromschienensystem
- 276 1-Phase-Stromschienenleuchten
- 290 D LINE 3-Phasen-Stromschienensystem
- 322 D LINE DALI 3-Phasen-Stromschienensystem
- 348 3-Phasen-Stromschienenleuchten

D ONE System



Seite 264



Seite 266



Seite 266



Seite 267



Seite 268



Seite 268



Seite 269



Seite 269



Seite 270



Seite 270



Seite 271



Seite 272



□ ■
Seite 272



□ ■
Seite 273



□ ■
Seite 274



□ ■
Seite 274

D ONE AUFBAUSTROMSCHIENENSYSTEM 1-PHASE 230V

Aufbau-Komponenten	Abb.	weiß	schwarz	Seite
Aufbaustromschiene L: 1000 mm	01	720000	720003	265
Aufbaustromschiene L: 2000 mm	01	720001	720004	265
Aufbaustromschiene L: 3000 mm	01	720002	720005	265
Einspeiser links	02	720006	720007	266
Einspeiser rechts	03	720008	720009	266
Flexeinspeiser mit Deckenbaldachin	04	720010	720011	267
Längsverbinder mit Einspeisemöglichkeit	05	720012	720013	268
elektrischer Verbinder	06	720014	720015	268
90° Verbinder links	07	720016	720017	269
90° Verbinder rechts	08	720018	720019	269
T-Verbinder links-rechts-rechts	09	720020	720021	271
T-Verbinder rechts-rechts-links	10	720022	720023	270
T-Verbinder links-links-rechts	11	720024	720025	271
T-Verbinder rechts-links-links	12	720026	720027	270
X-Verbinder links-links-rechts-rechts	13	720028	720029	272
Endkappe	14	720030	720031	272
Montagehalter Deckenbefestigung FLEX	15	720032	720033	274
Seilabhängungshalter MINI 3000 mm	16	720034	720035	274
1-Phase Adapter für Leuchtenmontage	17	720036	720037	273

ABBILDUNG MIT PLANUNGSRELEVANTEN MASSEN

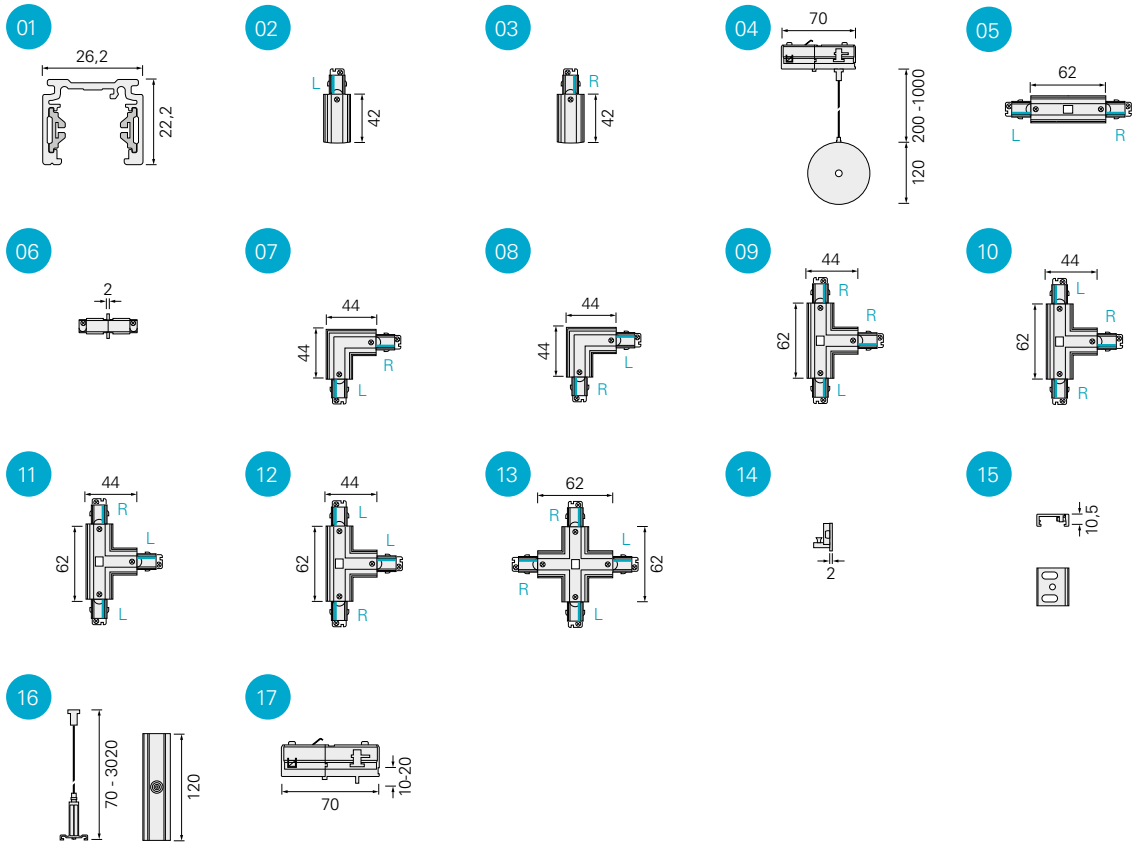

BEFESTIGUNGSPUNKTE

Stromschiene	a	b	c	d
1000 mm	125 mm			
2000 mm	125 mm	870 mm		
3000 mm	125 mm		790 mm	1160 mm

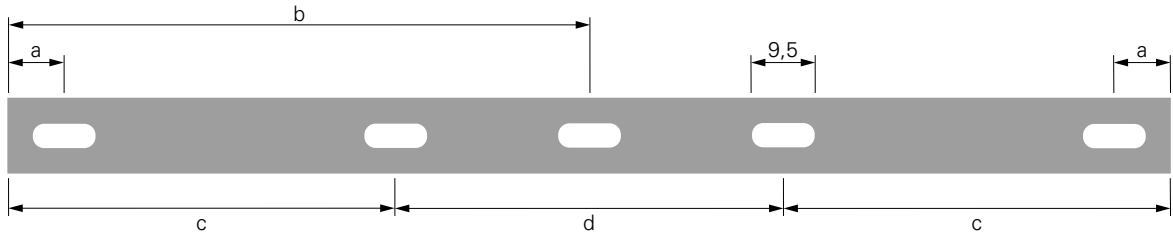

MECHANISCHE BELASTUNG STROMSCHIENE 1000 MM

10 N $\hat{=}$ 1,02 kg
 Maßangabe in mm

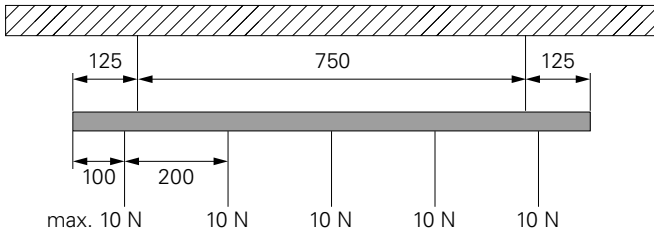

MECHANISCHE BELASTUNG STROMSCHIENE 2000 MM

10 N $\hat{=}$ 1,02 kg
 Maßangabe in mm

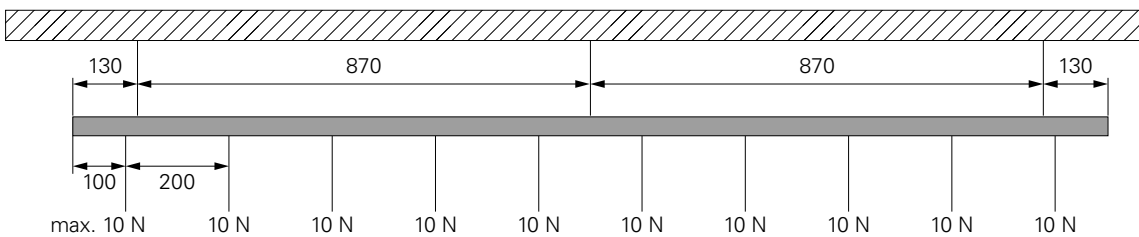

MECHANISCHE BELASTUNG STROMSCHIENE 3000 MM

10 N $\hat{=}$ 1,02 kg
 Maßangabe in mm

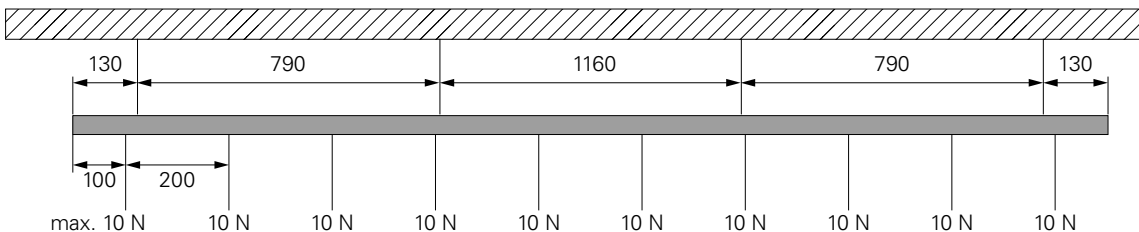

PLANUNGSHILFE D ONE SCHIENENSYSTEM 1-PHASE 230V

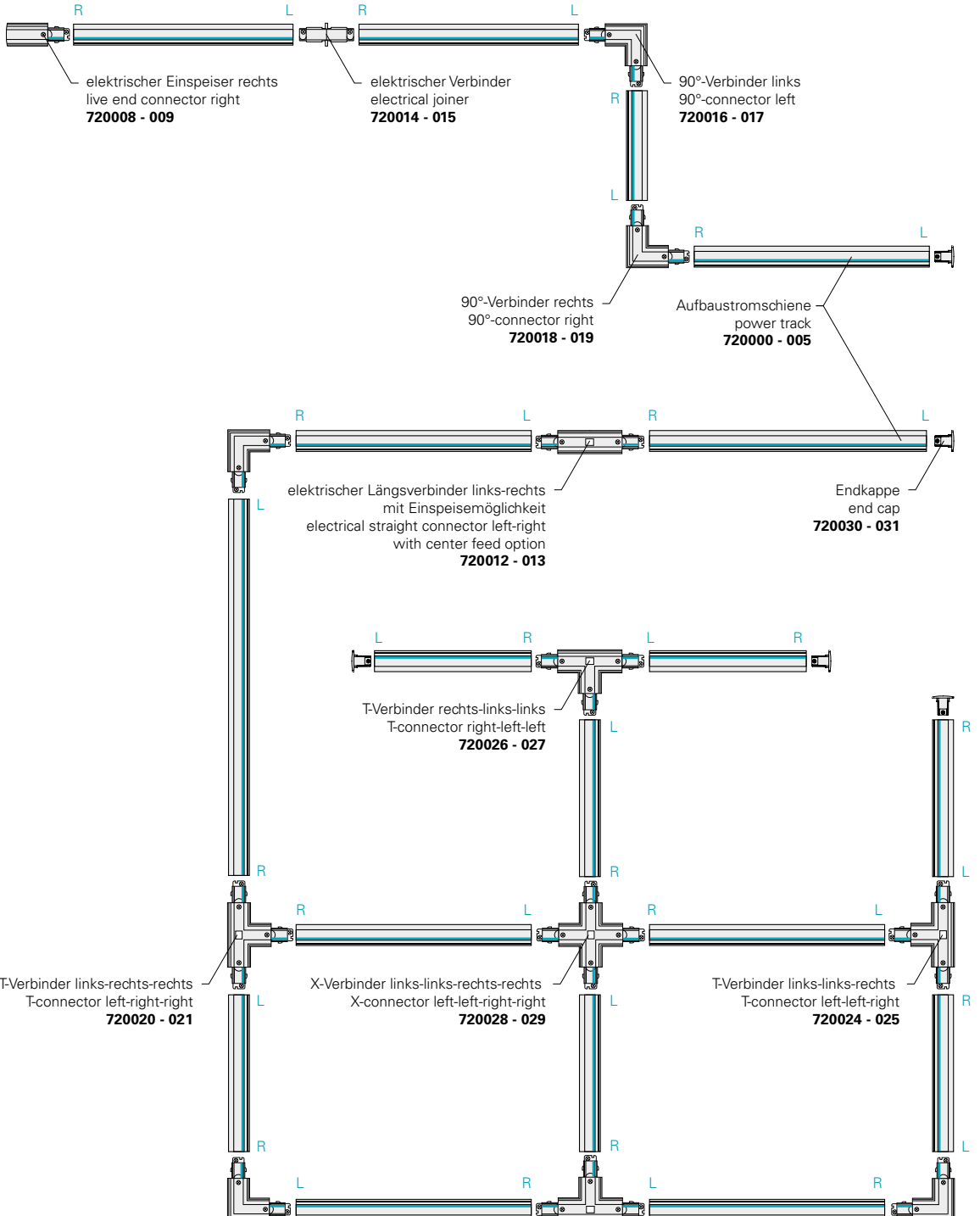
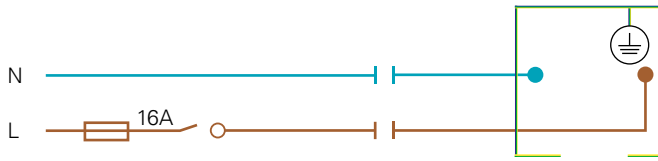
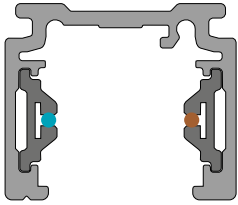



D ONE AUFBAUSTROMSCHIENE

D ONE ist das 1-Phasen-Stromschienensystem 230V von DEKO-LIGHT. Das überaus kompakte und filigrane System vereint die Vorzüge von 48V-Niedervolt-Stromschienen [schlanke Bauweise] mit den praktischen Vorteilen ausgewachsener 230V-Systeme [trafloser Betrieb]. Sämtliche D ONE Komponenten fügen sich mit ihren geringen Abmessungen nahtlos in unterschiedlichste Umgebungen ein und verleihen privaten Wohnräumen und gewerblichen Einrichtungen, wie z.B. Shops und Bars, einen edlen, dezenten und zeitlosen Look. Alle D ONE Komponenten sind in den universell einsetzbaren Farben Weiß und Schwarz erhältlich und ermöglichen unterschiedlichste Montageoptionen für den flexiblen Anwendungseinsatz. So lassen sich D ONE Stromschienen dank des Flex-Einspeisers inklusive Deckenbaldachin auch dann montieren, wenn der Stromanschluss mal nicht in unmittelbarer Nähe zur Verfügung steht.



D ONE AUFBAUSTROMSCHIENE

- elegantes und kompaktes Mini-Design
- einfache Montage
- viele verschiedene Konstruktionsformen möglich
- Mini-Bauform mit einer Stromphase

Gehäuse	Aluminium	Eingangsspannung	220-240 V/AC
Breite	26,2 mm	Ausgangsstrom	16 A
Höhe	22,2 mm		

Artikel	Gehäusefarbe	Länge	Preis
720000	<input type="checkbox"/> Weiß	1000 mm	39,95 €
720003	<input checked="" type="checkbox"/> Schwarz	1000 mm	39,95 €
720001	<input type="checkbox"/> Weiß	2000 mm	69,95 €
720004	<input checked="" type="checkbox"/> Schwarz	2000 mm	69,95 €
720002	<input type="checkbox"/> Weiß	3000 mm	99,95 €
720005	<input checked="" type="checkbox"/> Schwarz	3000 mm	99,95 €



Lichtplanung

Interesse an unserem Lichtplanungsservice?
Ihr Ansprechpartner steht Ihnen bei allen Fragen gerne zur Verfügung.



D ONE ELEKTRISCHER EINSPEISER LINKS

- **Stromeinspeisung von oben [Decke] oder seitlich möglich**
- **elegantes und kompaktes Mini-Design**
- **einfache Montage**
- **ermöglicht flexible Montagemöglichkeiten**

Gehäuse	Kunststoff	Höhe	22,2 mm
Länge	71 mm	Eingangsspannung	220-240 V/AC
Breite	26 mm	Ausgangsstrom	16 A

Artikel	Gehäusefarbe	Preis
720006	<input type="checkbox"/> Weiß	13,95 €
720007	<input checked="" type="checkbox"/> Schwarz	13,95 €



D ONE ELEKTRISCHER EINSPEISER RECHTS

- **Stromeinspeisung von oben [Decke] oder seitlich möglich**
- **elegantes und kompaktes Mini-Design**
- **einfache Montage**
- **ermöglicht flexible Montagemöglichkeiten**

Gehäuse	Kunststoff	Höhe	22,2 mm
Länge	71 mm	Eingangsspannung	220-240 V/AC
Breite	26 mm	Ausgangsstrom	16 A

Artikel	Gehäusefarbe	Preis
720008	<input type="checkbox"/> Weiß	13,95 €
720009	<input checked="" type="checkbox"/> Schwarz	13,95 €





D ONE FLEXEINSPEISER MIT DECKENBALDACHIN

- elegantes und kompaktes Mini-Design
- einfache Montage
- Stromeinspeisung via Deckenbaldachin / Stromschienenadapter [200 - 1000 mm]
- ermöglicht flexible Montagemöglichkeiten

Gehäuse	Kunststoff, Metall	Eingangsspannung	220-240 V/AC
Länge	1000 mm	Ausgangsstrom	6 A
Breite	120 mm	Anschlussleistung max.	1320 W
Höhe	28 mm		

Artikel	Gehäusefarbe	Preis
720010	<input type="checkbox"/> Weiß	39,95 €
720011	<input checked="" type="checkbox"/> Schwarz	39,95 €





D ONE ELEKTRISCHER LÄNGSVERBINDER MIT EINSPEISEMÖGLICHKEIT

- elegantes und kompaktes Mini-Design
- einfache Montage
- Stromeinspeisung von oben (über Decke)

Gehäuse	Kunststoff	Höhe	22,2 mm
Länge	121 mm	Eingangsspannung	220-240 V/AC
Breite	26 mm	Ausgangsstrom	16 A

Artikel	Gehäusefarbe	Preis
720012	<input type="checkbox"/> Weiß	24,95 €
720013	<input checked="" type="checkbox"/> Schwarz	24,95 €



D ONE MINI-LÄNGSVERBINDER

- elegantes und kompaktes Mini-Design
- einfache Montage

Gehäuse	Kunststoff	Höhe	22 mm
Länge	62 mm	Eingangsspannung	220-240 V/AC
Breite	26 mm	Ausgangsstrom	16 A

Artikel	Gehäusefarbe	Preis
720014	<input type="checkbox"/> Weiß	8,95 €
720015	<input checked="" type="checkbox"/> Schwarz	8,95 €



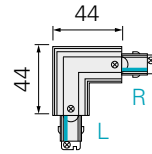

D ONE 90°-VERBINDER LINKS

- Stromeinspeisung von oben (über Decke) möglich
- elegantes und kompaktes Mini-Design
- einfache Montage
- ermöglicht viele verschiedene Konstruktionsformen

Gehäuse	Kunststoff	Höhe	22,2 mm
Länge	73 mm	Eingangsspannung	220-240 V/AC
Breite	73 mm	Ausgangsstrom	16 A

Artikel	Gehäusefarbe	Preis
720016	<input type="checkbox"/> Weiß	24,95 €
720017	<input checked="" type="checkbox"/> Schwarz	24,95 €

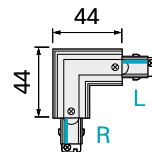

D ONE 90°-VERBINDER RECHTS

- Stromeinspeisung von oben (über Decke) möglich
- elegantes und kompaktes Mini-Design
- einfache Montage
- ermöglicht viele verschiedene Konstruktionsformen

Gehäuse	Kunststoff	Höhe	22,2 mm
Länge	73 mm	Eingangsspannung	220-240 V/AC
Breite	73 mm	Ausgangsstrom	16 A

Artikel	Gehäusefarbe	Preis
720018	<input type="checkbox"/> Weiß	24,95 €
720019	<input checked="" type="checkbox"/> Schwarz	24,95 €



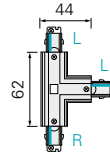

D ONE T-VERBINDER RECHTS-LINKS-LINKS

- Stromeinspeisung von oben (über Decke) möglich
- elegantes und kompaktes Mini-Design
- einfache Montage
- ermöglicht viele verschiedene Konstruktionsformen

Gehäuse	Kunststoff	Höhe	22,2 mm
Länge	121 mm	Eingangsspannung	220-240 V/AC
Breite	73 mm	Ausgangsstrom	16 A

Artikel	Gehäusefarbe	Preis
720026	<input type="checkbox"/> Weiß	34,95 €
720027	<input checked="" type="checkbox"/> Schwarz	34,95 €

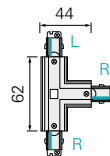

D ONE T-VERBINDER RECHTS-RECHTS-LINKS

- Stromeinspeisung von oben (über Decke) möglich
- elegantes und kompaktes Mini-Design
- einfache Montage
- ermöglicht viele verschiedene Konstruktionsformen

Gehäuse	Kunststoff	Höhe	22,2 mm
Länge	121 mm	Eingangsspannung	220-240 V/AC
Breite	73 mm	Ausgangsstrom	16 A

Artikel	Gehäusefarbe	Preis
720022	<input type="checkbox"/> Weiß	34,95 €
720023	<input checked="" type="checkbox"/> Schwarz	34,95 €



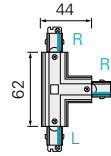

D ONE-T-VERBINDER LINKS-RECHTS-RECHTS

- Stromeinspeisung von oben [über Decke] möglich
- elegantes und kompaktes Mini-Design
- einfache Montage
- ermöglicht viele verschiedene Konstruktionsformen

Gehäuse	Kunststoff	Höhe	22,2 mm
Länge	121 mm	Eingangsspannung	220-240 V/AC
Breite	73 mm	Ausgangsstrom	16 A

Artikel	Gehäusefarbe	Preis
720020	<input type="checkbox"/> Weiß	34,95 €
720021	<input checked="" type="checkbox"/> Schwarz	34,95 €

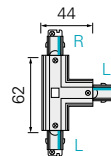

D ONE-T-VERBINDER LINKS-LINKS-RECHTS

- Stromeinspeisung von oben [über Decke] möglich
- elegantes und kompaktes Mini-Design
- einfache Montage
- ermöglicht viele verschiedene Konstruktionsformen

Gehäuse	Kunststoff	Höhe	22,2 mm
Länge	121 mm	Eingangsspannung	220-240 V/AC
Breite	73 mm	Ausgangsstrom	16 A

Artikel	Gehäusefarbe	Preis
720024	<input type="checkbox"/> Weiß	34,95 €
720025	<input checked="" type="checkbox"/> Schwarz	34,95 €



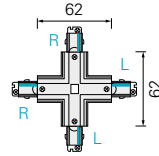

D ONE X-VERBINDER

- **Stromeinspeisung von oben [über Decke] möglich**
- **elegantes und kompaktes Mini-Design**
- **einfache Montage**
- **ermöglicht viele verschiedene Konstruktionsformen**

Gehäuse	Kunststoff	Höhe	22,2 mm
Länge	121 mm	Eingangsspannung	220-240 V/AC
Breite	121 mm	Ausgangsstrom	16 A

Artikel	Gehäusefarbe	Preis
720028	<input type="checkbox"/> Weiß	49,95 €
720029	<input checked="" type="checkbox"/> Schwarz	49,95 €



D ONE ENDKAPPE

- **Strom-Berührungsschutz**
- **zum Verschließen offener Stromschienenenden**

Gehäuse	Kunststoff	Breite	26 mm
Länge	15 mm	Höhe	22,2 mm

Artikel	Gehäusefarbe	Preis
720030	<input type="checkbox"/> Weiß	3,95 €
720031	<input checked="" type="checkbox"/> Schwarz	3,95 €



D ONE 1-PHASEN ADAPTER FÜR LEUCHTENMONTAGE

- elegantes und kompaktes Mini-Design
- einfache Montage
- 230V Adapter zum Umbau von Leuchten
- Lieferung inkl. Montagematerial [Trompetennippel, M10 Flachmutter, Zugentlastung]

Gehäuse	Kunststoff, Metall	Eingangsspannung	220-240 V/AC
Länge	70 mm	Ausgangsstrom	6 A
Breite	26 mm	Belastung Gewicht max.	1 kg
Höhe	30 mm	Belastung Kraft max.	100 N

Artikel	Gehäusefarbe	Preis
720036	<input type="checkbox"/> Weiß	16,95 €
720037	<input checked="" type="checkbox"/> Schwarz	16,95 €





D ONE MONTAGEHALTER FLEX

- vereinfacht die Montage komplexerer Schienenformen
- ermöglicht viele verschiedene Konstruktionsformen
- erweitert die Montagemöglichkeiten

Gehäuse	Metall	Breite	28 mm
Länge	30 mm	Höhe	10,5 mm

Artikel	Gehäusefarbe	Preis
720032	Wei	5,95 €
720033	Schwarz	5,95 €



D ONE SEILABHÄNGUNGSHALTER

- formschöne und filigrane Abhängung
- ermöglicht viele verschiedene Konstruktionsformen
- erweitert die Montagemöglichkeiten
- Abhängema individuell kürzbar: 70 - 3020 mm

Gehäuse	Metall	Breite	28 mm
Länge	120 mm	Höhe	3020 mm

Artikel	Gehäusefarbe	Preis
720034	Wei	19,95 €
720035	Schwarz	19,95 €

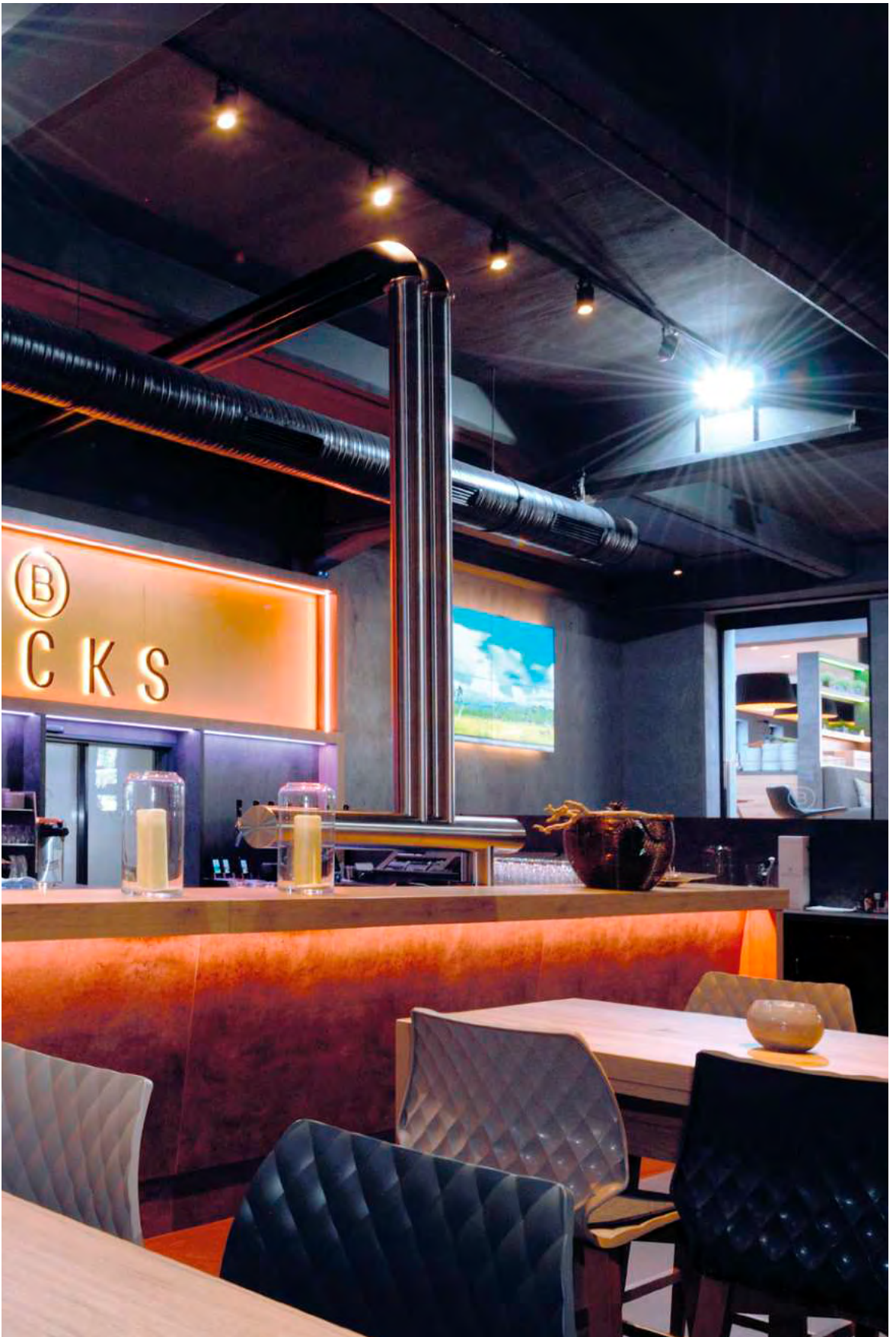

1-Phase Stromschienenleuchten



Seite 278



Seite 280



Seite 282



Seite 284



Seite 286



Seite 287



Seite 288



Seite 289



CAN

Die CAN Serie ist eine Allround-Lösung für den privaten wie gewerblichen Einsatz. Verfügbar als Stromschienenleuchte, Pendelleuchte, Deckenleuchte, Wandleuchte, Leseleuchte und Außenleuchte fühlt sich die CAN sowohl in Wohnräumen, Hotelzimmern, Restaurants und vielen weiteren Umgebungen wohl. Allen Varianten gemeinsam ist die GU10-Fassung, die eine flexible Wahl und den einfachen Austausch des Leuchtmittels ermöglicht.



Seite 51



Seite 88



Seite 90



Seite 91



Seite 180



Seite 194



Seite 195



Seite 364



Seite 439



CAN

- individuelle Lichtlösung durch austauschbares Leuchtmittel
- kombinierbar mit der umfangreichen Produktfamilie der CAN - Serie

Gehäuse	Aluminium, Polycarbonat	Eingangsspannung	220-240 V/AC
Länge	134 mm	Ansteuerung	Dimmbar über optionales Leuchtmittel
Ø	60 mm	Drehwinkel	350 Grad
Socket	1	Schwenkwinkel	90 Grad
max. Leistung	1x max. 7,5 W		

Artikel	Gehäusefarbe	Preis
707155	<input type="checkbox"/> Weiß	39,95 €
707156	<input checked="" type="checkbox"/> Schwarz	39,95 €



Zubehör

930301	Reflektor Ring Weiß für Serie Klara / Nihal Mini / Rigel Mini / Can		4,95 €
930302	Reflektor Ring Schwarz für Serie Klara / Nihal Mini / Rigel Mini / Can		4,95 €
930303	Reflektor Ring Gold für Serie Klara / Nihal Mini / Rigel Mini / Can		4,95 €
930366	Reflektor Ring Silber für Serie Klara / Nihal Mini / Rigel Mini / Can		4,95 €



Leuchtmittel

Für alle Leuchten und Sockel:

Die passenden Leuchtmittel finden Sie im Kapitel »Leuchtmittel«.



NIHAL MINI



















•dreh- und schwenkbar

Gehäuse	Aluminium, Polycarbonat	Netzgerät inkl.	Ja
Farbtemperatur	2700 K	Abstrahlwinkel	36 Grad
Lichtstrom	720 lm	Drehwinkel	350 Grad
Länge	94 mm	Schwenkwinkel	350 Grad
Breite	102 mm	Ansteuerung	Mit Phasenabschnittsdimmer, Mit Phasenabschnittsdimmer
Höhe	126 mm		
Ø	60 mm	Farbwiedergabe (Ra)	90
Leistung	10,9 W		
Eingangsspannung	220-240 V/AC		

Artikel	Gehäusefarbe		Preis
707185	<input type="checkbox"/> Weiß		144,95 €
707186	<input checked="" type="checkbox"/> Schwarz		144,95 €



Zubehör

930297	Seitenabdeckung Weiß für Serie Nihal Mini		3,95 €
930298	Seitenabdeckung Schwarz für Serie Nihal Mini		3,95 €
930364	Seitenabdeckung Silber für Serie Nihal Mini		3,95 €
930299	Seitenabdeckung Gold für Serie Nihal Mini		3,95 €
930300	Seitenabdeckung Holzoptik Walnuss Serie Nihal Mini		5,95 €
930768	Seitenabdeckung Holzoptik Eiche Natur Serie Nihal Mini		5,95 €
930301	Reflektor Ring Weiß für Serie Klara / Nihal Mini / Rigel Mini / Can		4,95 €
930302	Reflektor Ring Schwarz für Serie Klara / Nihal Mini / Rigel Mini / Can		4,95 €
930303	Reflektor Ring Gold für Serie Klara / Nihal Mini / Rigel Mini / Can		4,95 €
930366	Reflektor Ring Silber für Serie Klara / Nihal Mini / Rigel Mini / Can		4,95 €
930765	Reflektor 24° für Serie Nihal Mini		10,95 €
930305	Reflektor 36° für Serie Klara / Nihal Mini / Rigel Mini / Uni II		3,60 €
930306	Reflektor 48° für Serie Klara / Nihal Mini / Rigel Mini / Uni II		8,95 €
930307	Wabenfilter für Serie Klara / Nihal Mini / Rigel Mini / Uni II		8,95 €
Zubehör			
930308	Spread Lens für Serie Klara / Nihal Mini / Rigel Mini / Uni II		8,95 €
930309	Softening Lens für Serie Klara / Nihal Mini / Rigel Mini / Uni II		8,95 €
930310	Linear Spread Lens für Serie Klara / Nihal Mini / Rigel Mini / Uni II		8,95 €
930767	Linse 12° für Serie Nihal Mini		10,95 €

**Technisches Datenblatt**

Neu im Onlineshop: Die technischen Datenblätter bieten noch mehr Informationen: Licht- und Energiedaten, Lichtverteilungskurven, Maßzeichnungen und mehr.



UNI II MINI











- „Glow“ Effekt am Reflektor Ring
- dreh- und schwenkbar
- mit umfangreichen Zubehör individualisierbar

Gehäuse	Aluminium, Stahl, Polycarbonat	Abstrahlwinkel	36 Grad
Farbtemperatur	2700 K	Drehwinkel	350 Grad
Höhe	128 mm	Schwenkwinkel	90 Grad
Ø	75 mm	Ansteuerung	Mit Phasenanschnittsdimmer, Mit Phasenabschnittsdimmer
Leistung	11,3 W	Farbwiedergabe (Ra)	90
Eingangsspannung	220-240 V/AC		
Netzgerät inkl.	Ja		

Artikel	Gehäusefarbe		Lichtstrom	Preis
707188	<input checked="" type="checkbox"/> Schwarz		645 lm	129,95 €
707187	<input type="checkbox"/> Weiß		710 lm	129,95 €



Zubehör

930326	Abdeckung Hinten Weiß für Serie Uni II Mini		3,55 €
930327	Abdeckung Hinten Schwarz für Serie Uni II Mini		3,45 €
930328	Abdeckung Kühlkörper Weiß für Serie Uni II Mini		3,55 €
930329	Abdeckung Kühlkörper Schwarz für Serie Uni II Mini		2,95 €
930330	Reflektor Ring Weiß für Serie Uni II Mini		10,95 €
930331	Reflektor Ring Schwarz für Serie Uni II Mini		10,95 €
930332	Reflektor Ring Gold für Serie Uni II Mini		10,95 €
930333	Reflektor Ring Chrom für Serie Uni II Mini		10,95 €
930770	Reflektor 24° für Serie Uni II Mini		10,95 €
930771	Reflektor 48° für Serie Uni II Mini		10,95 €



Seite 76



Seite 142

**Onlineshop**

Im Onlineshop erhalten Sie weitere Informationen zu den Produkten:
Detailbilder, Videos, Projektberichte, LDT-Dateien, EPREL-Datenblätter und mehr.



SLIM

- blendfrei, dank niedrigem UGR-Wert [<19]
- schlankes Design mit nur 39 mm Durchmesser
- inkl. silberfarbenem Reflektor-Ring

Gehäuse	Aluminium	Abstrahlwinkel	36 Grad
Farbtemperatur	2700 K	Drehwinkel	330 Grad
Lichtstrom	500 lm	Schwenkwinkel	60 Grad
Länge	197 mm	Ansteuerung	Mit Phasenanschnittsdimmer, Mit Phasenabschnittsdimmer
Ø	39 mm	Farbwiedergabe (Ra)	90
Leistung	5 W		
Eingangsspannung	220-240 V/AC		
Netzgerät inkl.	Ja		

Artikel	Gehäusefarbe		Preis
707201	<input type="checkbox"/> Weiß		79,95 €
707202	<input checked="" type="checkbox"/> Schwarz		79,95 €



Zubehör

930744	Reflektor-Ring weiß für Serie Slim		4,95 €
930745	Reflektor-Ring schwarz für Serie Slim		4,95 €
930746	Reflektor-Ring gold für Serie Slim		5,95 €
930748	Linse 36° für Serie Slim		4,95 €
930749	Linse 60° für Serie Slim		4,95 €





SLIM

- besonders weiches Textilkabel
- blendfrei, dank niedrigem UGR-Wert [<19]
- schlankes Design mit nur 39 mm Durchmesser
- max. Abhängung: 1800 mm

Gehäuse	Aluminium	Eingangsspannung	220-240 V/AC
Farbtemperatur	2700 K	Netzgerät inkl.	Ja
Lichtstrom	500 lm	Abstrahlwinkel	24 Grad
Länge	1800 mm	Ansteuerung	Mit Phasenabschnittsdimmer, Mit Phasenabschnittsdimmer
Höhe	300 mm	Farbwiedergabe (Ra)	90
Ø	39 mm		
Pendellänge	1800 mm		
Leistung	5 W		

Artikel	Gehäusefarbe		Preis
707163	Schwarz		89,95 €
707164	Weiß		89,95 €



Zubehör

930744	Reflektor-Ring weiß für Serie Slim		4,95 €
930745	Reflektor-Ring schwarz für Serie Slim		4,95 €
930746	Reflektor-Ring gold für Serie Slim		5,95 €
930748	Linse 36° für Serie Slim		4,95 €
930749	Linse 60° für Serie Slim		4,95 €



Seite 42

Seite 44





Seite 382



LUCEA

- inkl. schwarzem Reflektor-Ring
- mit umfangreichen Zubehör individualisierbar

Gehäuse	Aluminium	Drehwinkel	350 Grad
Farbtemperatur	2700 K	Schwenkwinkel	90 Grad
Höhe	157 mm	Ansteuerung	Mit Phasenanschnittsdimmer, Mit Phasenabschnittsdimmer
Ø	65 mm	Farbwiedergabe (Ra)	90
Eingangsspannung	200-240 V/AC		
Netzgerät inkl.	Ja		
Abstrahlwinkel	36 Grad		

Artikel	Gehäusefarbe	Lichtstrom	Leistung	Preis
707165	<input type="checkbox"/> Weiß 	800 lm	6,0 W	84,95 €
707166	<input checked="" type="checkbox"/> Schwarz 	800 lm	6,0 W	84,95 €
707167	<input type="checkbox"/> Weiß 	1300 lm	10,0 W	89,95 €
707168	<input checked="" type="checkbox"/> Schwarz 	1300 lm	10,0 W	89,95 €



Zubehör

930679	Linse 24° für Lucea 6/10 W		9,95 €
930752	Torblende für Lucea 6/10 Weiß		22,95 €
930753	Torblende für Lucea 6/10 Schwarz		22,95 €
930756	Reflektor Ring für Lucea 6/10 Weiß		4,95 €
930757	Reflektor Ring für Lucea 6/10 Schwarz		4,95 €
930758	Reflektor Ring für Lucea 6/10 Gold		4,95 €





LUCEA

- besonders weiches Textilkabel
- inkl. schwarzem Reflektor-Ring

Gehäuse	Aluminium	Netzgerät inkl.	Ja
Farbtemperatur	2700 K	Abstrahlwinkel	36 Grad
Höhe	157 mm	Ansteuerung	Mit Phasenabschnittsdimmer, Mit Phasenabschnittsdimmer
Ø	65 mm	Farbwiedergabe (Ra)	90
Pendellänge	1600 mm		
Eingangsspannung	200-240 V/AC		

Artikel	Gehäusefarbe		Lichtstrom	Leistung	Preis
707175	<input type="checkbox"/> Weiß	ww	800 lm	6,0 W	114,95 €
707176	<input checked="" type="checkbox"/> Schwarz	ww	800 lm	6,0 W	114,95 €
707177	<input type="checkbox"/> Weiß	ww	1300 lm	10,0 W	119,95 €
707178	<input checked="" type="checkbox"/> Schwarz	ww	1300 lm	10,0 W	119,95 €



Zubehör

930679	Linse 24° für Lucea 6/10 W		9,95 €
930752	Torblende für Lucea 6/10 Weiß		22,95 €
930753	Torblende für Lucea 6/10 Schwarz		22,95 €
930756	Reflektor Ring für Lucea 6/10 Weiß		4,95 €
930757	Reflektor Ring für Lucea 6/10 Schwarz		4,95 €
930758	Reflektor Ring für Lucea 6/10 Gold		4,95 €





LUCEA DTW

- Dim-to-warm 1.800K - 2.700K
- inkl. schwarzem Reflektor-Ring
- mit umfangreichen Zubehör individualisierbar

Gehäuse	Aluminium	Drehwinkel	350 Grad
Farbtemperatur	1800-2700 K	Schwenkwinkel	90 Grad
Lichtstrom	750 lm	Dimmbar	Ja
Höhe	249 mm	Ansteuerung	Mit Phasenabschnittsdimmer, Mit Phasenabschnittsdimmer
Ø	65 mm	Farbwiedergabe (Ra)	90
Leistung	10 W	Schutzklasse	I / Schutzerdung
Eingangsspannung	200-240 V/AC	Lichtrichtung	Unten
Netzgerät inkl.	Ja	IP Schutzart	IP 20
Abstrahlwinkel	36 Grad		
Dreh- und Schwenkbereich	Drehbar, Schwenkbar		

Artikel	Gehäusefarbe	Preis
707211	Weiß	99,95 €
707212	Schwarz	99,95 €



Zubehör

930752	Torblende für Lucea 6/10 Weiß		22,95 €
930753	Torblende für Lucea 6/10 Schwarz		22,95 €
930756	Reflektor Ring für Lucea 6/10 Weiß		4,95 €
930757	Reflektor Ring für Lucea 6/10 Schwarz		4,95 €
930758	Reflektor Ring für Lucea 6/10 Gold		4,95 €





LUCEA DTW

- besonders weiches Textilkabel
- Dim-to-warm 1.800K - 2.700K
- inkl. schwarzem Reflektor-Ring

Gehäuse	Aluminium	Eingangsspannung	200-240 V/AC
Farbtemperatur	1800-2700 K	Netzgerät inkl.	Ja
Lichtstrom	750 lm	Abstrahlwinkel	36 Grad
Höhe	157 mm	Ansteuerung	Mit Phasenanschnittsdimmer, Mit Phasenabschnittsdimmer
Ø	65 mm		
Pendellänge	1800 mm		
Leistung	10 W	Farbwiedergabe (Ra)	90

Artikel	Gehäusefarbe		Preis
707215	<input type="checkbox"/> Weiß		129,95 €
707216	<input checked="" type="checkbox"/> Schwarz		129,95 €



Zubehör

930752	Torblende für Lucea 6/10 Weiß		22,95 €
930753	Torblende für Lucea 6/10 Schwarz		22,95 €
930756	Reflektor Ring für Lucea 6/10 Weiß		4,95 €
930757	Reflektor Ring für Lucea 6/10 Schwarz		4,95 €
930758	Reflektor Ring für Lucea 6/10 Gold		4,95 €



Seite 46 Seite 80 Seite 82 Seite 374 Seite 378

D LINE System



☐ ■ ●
Seite 308



☐ ■ ●
Seite 308



☐ ■ ●
Seite 309



☐ ■ ● ☐
Seite 310



☐ ■
Seite 310



☐ ■ ●
Seite 311



☐ ■ ●
Seite 311



☐ ■ ●
Seite 312



☐ ■ ●
Seite 313



☐ ■ ●
Seite 313



☐ ■ ●
Seite 314



☐ ■ ●
Seite 314



■
Seite 315



□
Seite 315



□ ■ ■
Seite 316



□ ■ ■
Seite 318



□ ■ ■
Seite 319



□ ■ ■
Seite 320



□ ■ ■
Seite 320



□ ■ ■
Seite 321



□ ■ ■
Seite 301



□
Seite 302



□
Seite 302



□ ■ ■
Seite 303



□ ■ ■
Seite 304



□ ■ ■
Seite 304



□ ■ ■
Seite 305



□ ■ ■
Seite 305



□ ■ ■
Seite 306



□ ■ ■
Seite 306



□ ■ ■
Seite 307

D LINE AUFBAUSTROMSCHIENENSYSTEM 3-PHASEN 230V

Aufbau-Komponenten	Abb.	weiß	grau	schwarz	Seite
Aufbaustromschiene L: 1000 mm	01	710000	710001	710002	301
Aufbaustromschiene L: 2000 mm	01	710003	710004	710005	301
Aufbaustromschiene L: 3000 mm	01	710006	710007	710008	301
Aufbau-Adapter für Leuchten	02	710045	710046	710047	303
elektrischer Einspeiser links	03	710009	710010	710011	304
elektrischer Einspeiser rechts	04	710012	710013	710014	304
elektrischer Längsverbinder mit Einspeisemöglichkeit	05	710042	710043	710044	305
Flexverbinder links-rechts	06	710039	710040	710041	305
elektrischer Verbinder	07	710015	710016	710017	306
mechanischer Verbinder	08	710018	710019	710020	306
90°-Verbinder links-rechts mit Wechselmechanik	09	710036	710037	710038	307
T-Verbinder links-links-rechts mit Wechselmechanik	10	710027	710028	710029	308
T-Verbinder rechts-rechts-links mit Wechselmechanik	11	710030	710031	710032	308
X-Verbinder links-links-rechts-rechts	12	710033	710034	710035	309
Abdeckblende	13	710077	-	710079	310
Endkappe	14	710066	710067	710068	310
Montagehalter Deckenbefestigung Flex	15	710063	710064	710065	311
Abhängeverbindungswinkel für Ketten o. ä.	16	710057	710058	710059	312
Deckenabhängung starr [635 mm] mit Baldachin	17	710078	710085	710084	313
Verlängerung für Deckenabhängung [300 mm]	17	710086	710088	710087	313
Seilabhängungshalter mit Deckenrosette 1500 mm	18	710048	710049	710050	314
Seilabhängungshalter Mini mit Abhängeseil 5000 mm	19	710094	710095	710096	314
Rasterdecken Schnellmontageklammer	20	710051	710052	710053	317
Wandhalterung	21	710104	710105	710106	311
Truss Adapter silberfarben	22	-	710083	-	315
Schnellmontageklammer für Messebau	23	-	-	710082	315
3-Phasen Adapter für Leuchtenmontage	24	710097	710098	710099	318
3-Phasen Adapter mit Multi-CC-Netzgerät 250/350/450/500 mA 6,30 - 21,00 W 25-42V	25	862180	-	862183	319
3-Phasen Adapter mit Multi-CC-Netzgerät 600/700/750/800 mA 15,00 - 33,60 W 25-42V	25	862181	-	862184	319
3-Phasen Adapter mit Multi-CC-Netzgerät 850/900/950/1050 mA 23,00 - 44,10 W 27-42V	25	862182	-	862185	319
Steckdosenadapter	26	710024	710025	710026	320
Montageadapter für Zusatzkomponenten max. 10kg	27	710054	710055	710056	320
Schilderhaken, Belastung max. 5kg	28	710060	710061	710062	321

ABBILDUNG MIT PLANUNGSRELEVANTEN MASSEN

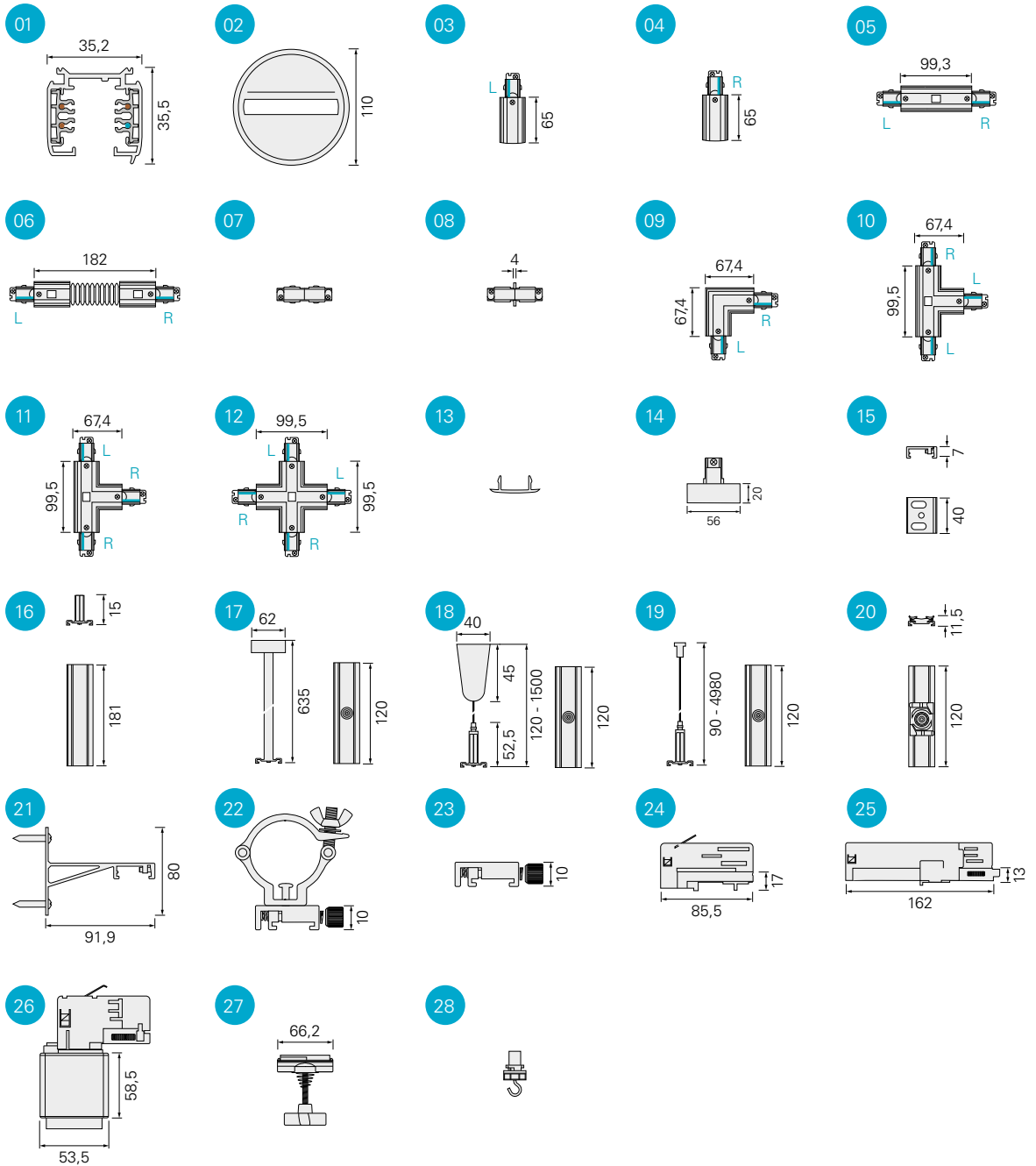

D LINE EINBAUSTROMSCHIENENSYSTEM 3-PHASEN 230V

Einbau-Komponenten	Abb.	weiß	Abb.	Abdeckung	Seite
Einbaustromschiene L: 1000 mm	01	710069		-	302
Einbaustromschiene L: 2000 mm	01	710070		-	302
Einbaustromschiene L: 3000 mm	01	710071		-	302
elektrischer Einspeiser links	02	710009	19	710089	304
elektrischer Einspeiser rechts	03	710012	19	710089	304
elektrischer Längsverbinder mit Einspeisemöglichkeit	04	710042	20	710090	305
elektrischer Verbinder	05	710015		-	306
mechanischer Verbinder	06	710018		-	306
90°-Verbinder links-rechts	07	710036	21	710091	307
T-Verbinder links-links-rechts	08	710027	22	710093	308
T-Verbinder rechts-rechts-links	09	710030	22	710093	308
X-Verbinder links-links-rechts-rechts	10	710033	23	710092	309
Abdeckblende	11	710077			310
Endkappe	12	710103		-	310
Schnellmontagebügel für Einbauschienen	13	710107			307
3-Phasen Adapter für Leuchtenmontage	14	710097		-	318
3-Phasen Adapter mit Multi-CC-Netzgerät 250/350/450/500 mA 6,30 - 21,00 W 25-42V	15	862180			319
3-Phasen Adapter mit Multi-CC-Netzgerät 600/700/750/800 mA 15,00 - 33,60 W 25-42V	15	862181			319
3-Phasen Adapter mit Multi-CC-Netzgerät 850/900/950/1050 mA 23,00 - 44,10 W 27-42V	15	862182			319
Steckdosenadapter	16	710024		-	320
Montageadapter für Zusatzkomponenten max. 10kg	17	710054		-	320
Schilderhaken, Belastung max. 5kg	18	710060		-	321



Anders als bei anderen Systemen, benötigen Sie künftig für die Einbauschienen keine zusätzlichen oder speziellen elektrischen Komponenten wie Einspeiser, Verbinder, Ecken oder T-Verbinder. Es werden alle Standardkomponenten des Systems verwendet und lediglich die passende Kunststoffabdeckung ausgetauscht, fertig ist die Einbauvariante. Dies erleichtert die Lagerhaltung und gibt auch hier deutlich mehr Flexibilität.

ABBILDUNG MIT PLANUNGSRELEVANTEN MASSEN

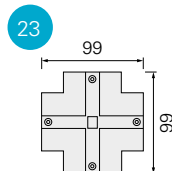
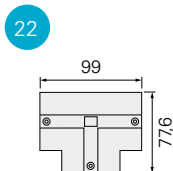
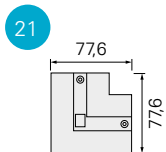
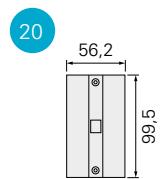
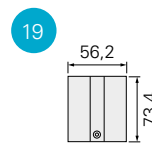
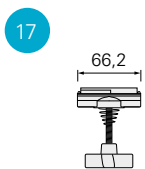
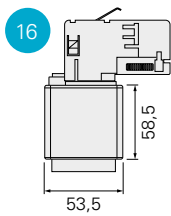
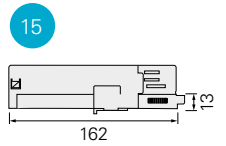
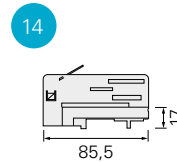
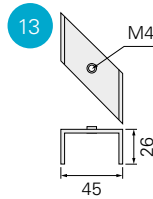
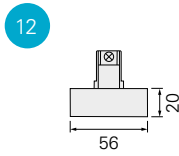
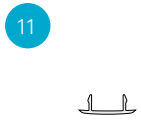
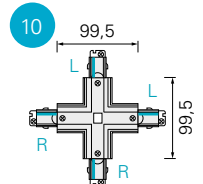
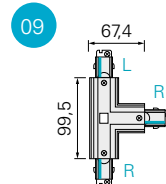
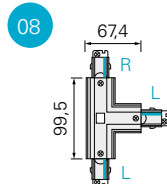
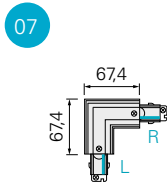
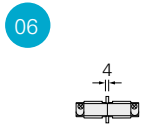
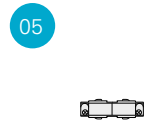
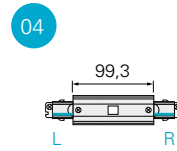
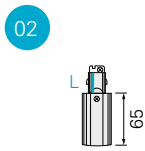
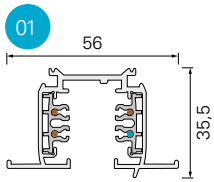

BEFESTIGUNGSPUNKTE

Stromschiene	a	b	c	d
1000 mm	125 mm			
2000 mm	125 mm	998 mm		
3000 mm	125 mm		914 mm	1167 mm

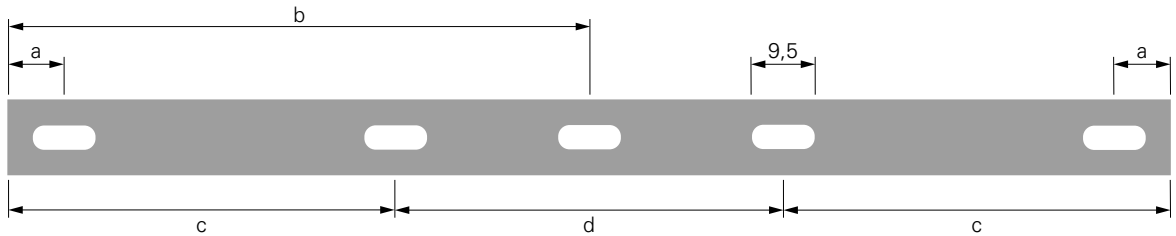

MECHANISCHE BELASTUNG STROMSCHIENE 1000 MM

50 N \approx 5,09 kg
 Maßangabe in mm

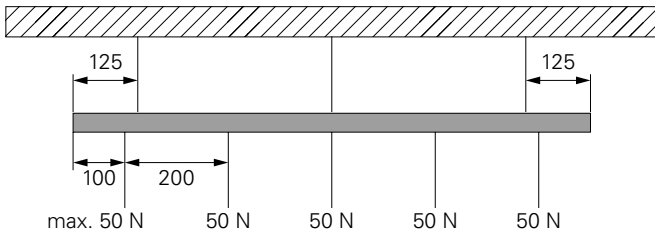

MECHANISCHE BELASTUNG STROMSCHIENE 2000/3000 MM

50 N \approx 5,09 kg
 Maßangabe in mm

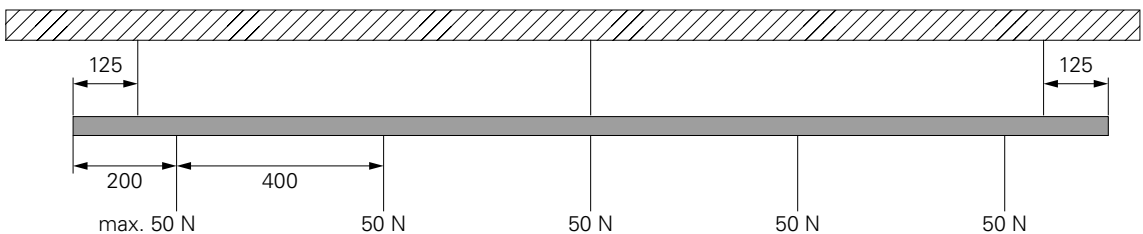

PLANUNGSHILFE D LINE AUFBAUSCHIENENSYSTEM 3-PHASEN 230V

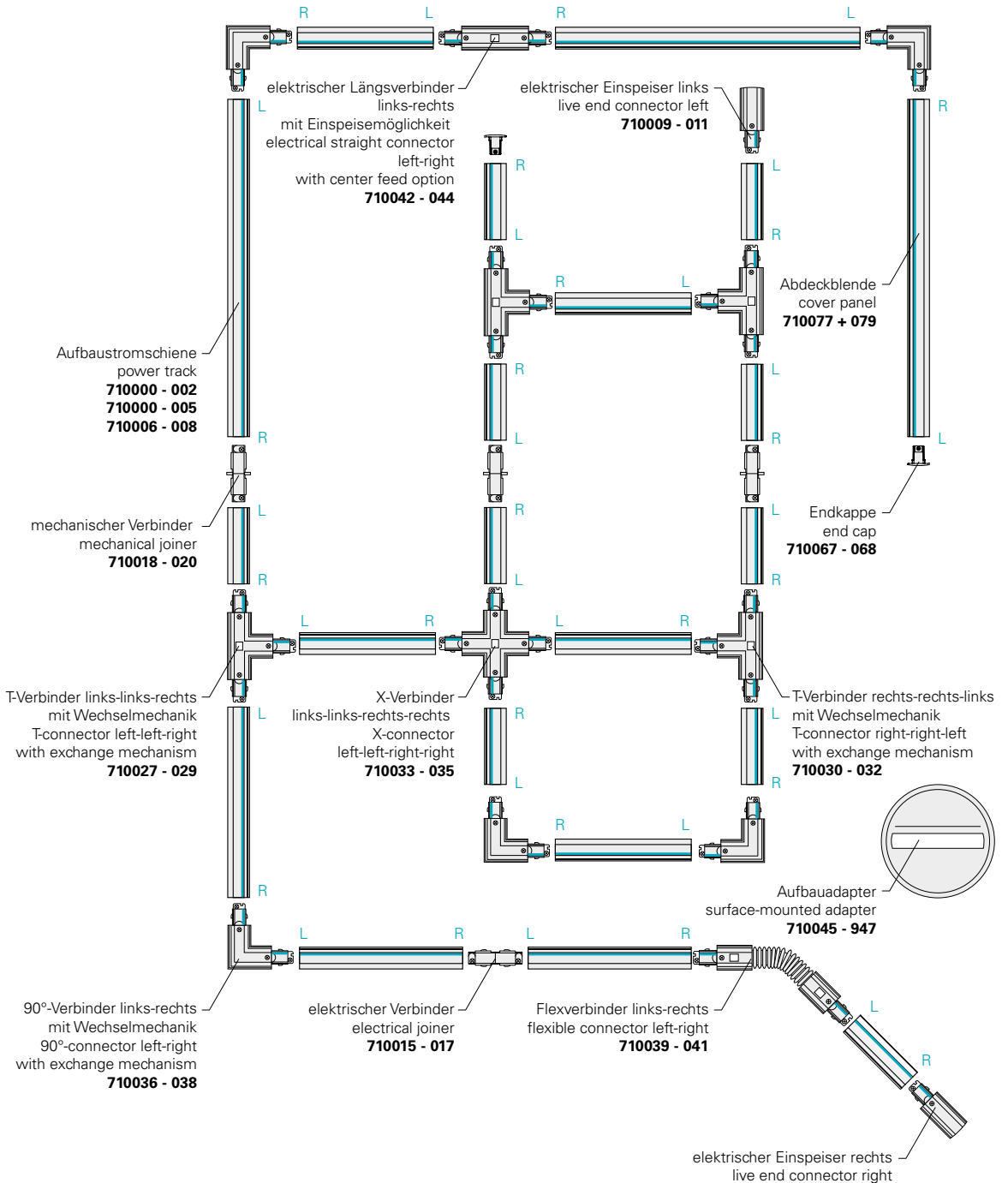
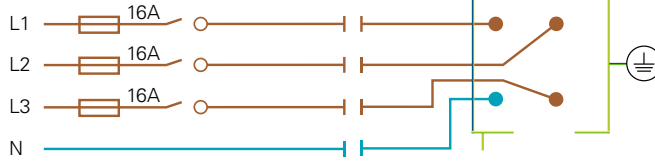
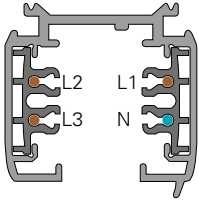

D LINE STROMSCHIENENSYSTEM 3-PHASEN 230V

Das D LINE Stromschienensystem ist exklusiv bei DEKO-LIGHT erhältlich und durch die teilweise völlig neu konstruierten Komponenten äußerst planungs- und montagefreundlich. Zudem ist es mit allen gängigen Stromschienenadaptern und Leuchten kompatibel. Das edle und zeitlose Design ist in den Farben weiss, schwarz und

grau erhältlich und durch die Vielzahl der Zubehörteile und Montagekomponenten sind beim Einsatz und der Installation keine Grenzen gesetzt. Durch die Wechselmechanik der 90°- und T-Verbinder ist die Planung so einfach wie nie zuvor und die Installation auch komplexer Formen wird künftig zum Kinderspiel.

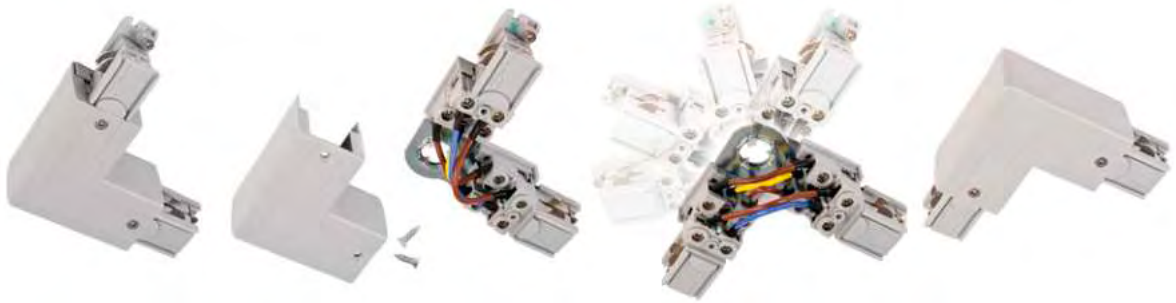

KOMPATIBILITÄTSÜBERSICHT

Stromschiene D LINE	Leuchten und Stromschienenadapter von:						
	D LINE	Global	Ivela	Erco	Hoffmeister	Zumtobel/ Staff	Eutrac
	kompatibel	kompatibel	kompatibel	kompatibel	kompatibel	kompatibel	kompatibel
Leuchten DEKO-LIGHT	3-Phasen Schienensysteme von:						
	D LINE	Global	Ivela	Erco	Hoffmeister	Zumtobel/ Staff	Eutrac
	kompatibel	kompatibel*	kompatibel*	kompatibel*	kompatibel*	kompatibel*	kompatibel*

*kompatibel mit allen DEKO-LIGHT 3-Phasen-Strahlern, ausgenommen ALNITAK-Serie [S. 354] sowie 3-Phasen-Adapter mit integriertem Multi-CC-Netzgerät [S. 319].

Alle Angaben ohne Gewähr. Technische Daten und Abmessungen können sich ohne vorherige Ankündigung ändern. Bereits bei der Planung eines Projekts anhand von Muster prüfen, um die Funktionsfähigkeit zu gewährleisten.

Mit freundlicher Unterstützung von WIBU-SYSTEMS AG Karlsruhe



Auf Wunsch erhalten Sie alle D LINE Stromschienen für einen geringen Aufpreis bereits fix und fertig und nach Ihren Maßvorgaben zugeschnitten. Somit können Sie beim Kunden vor Ort direkt mit der Montage beginnen. Sprechen Sie hierfür gerne unseren Vertrieb an.



Mit freundlicher Unterstützung von Salvia Elektrotechnik GmbH

D LINE AUFBAUSTROMSCHIENE

Das D LINE Stromschienensystem ist exklusiv bei DE-KO-LIGHT erhältlich und durch die teilweise völlig neu konstruierten Komponenten äußerst planungs- und montagefreundlich. Zudem ist es mit allen gängigen Stromschienennadaptern und Leuchten kompatibel. Das edle und zeitlose Design ist in den Farben Weiß, Schwarz und Grau erhältlich und durch die Vielzahl der Zubehörteile und Montagekomponenten sind beim Einsatz und der Installation keine Grenzen gesetzt. Durch die Wechselmechanik der 90° und T-Verbinder ist die Planung so einfach wie nie zuvor und die Installation auch komplexer Formen wird künftig zum Kinderspiel.



D LINE AUFBAUSTROMSCHIENE

- bis zu 3 Phasen (3x 16A) einspeisbar
- viele verschiedene Befestigungsmöglichkeiten

Gehäuse	Aluminium	Höhe	35,5 mm
Montageart	Aufbaumontage	Eingangsspannung	220-240 V/AC
Breite	35,2 mm	Ausgangsstrom	16 A

Artikel	Gehäusefarbe	Länge	Preis
710000	<input type="checkbox"/> Weiß	1000 mm	44,95 €
710001	<input checked="" type="checkbox"/> Grau	1000 mm	44,95 €
710002	<input checked="" type="checkbox"/> Schwarz	1000 mm	44,95 €
710003	<input type="checkbox"/> Weiß	2000 mm	89,95 €
710004	<input checked="" type="checkbox"/> Grau	2000 mm	89,95 €
710005	<input checked="" type="checkbox"/> Schwarz	2000 mm	89,95 €
710006	<input type="checkbox"/> Weiß	3000 mm	129,95 €
710007	<input checked="" type="checkbox"/> Grau	3000 mm	129,95 €
710008	<input checked="" type="checkbox"/> Schwarz	3000 mm	129,95 €



Lichtplanung

Interesse an unserem Lichtplanungsservice?
Ihr Ansprechpartner steht Ihnen bei allen Fragen gerne zur Verfügung.



D LINE EINBAUSTROMSCHIENE

- bis zu 3 Phasen (3x 16A) einspeisbar
- geeignet für Einbau-System
- seitliche Flügel für optimalen Deckeneinbau

Gehäuse	Aluminium	Höhe	35,5 mm
Montageart	Aufbaumontage	Eingangsspannung	220-240 V/AC
Breite	56 mm	Ausgangsstrom	16 A

Artikel	Gehäusefarbe	Länge	Preis
710069	<input type="checkbox"/> Weiß	1000 mm	54,95 €
710070	<input type="checkbox"/> Weiß	2000 mm	99,95 €
710071	<input type="checkbox"/> Weiß	3000 mm	144,95 €

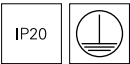

D LINE SCHNELLMONTAGEBÜGEL EINBAUSCHIENE

- geeignet für Einbau-System
- zur Vereinfachung der Montage vom Einbaustromschienen
- keine zusätzlichen Unterkonstruktionen zur Befestigung notwendig

Gehäuse	Stahl	Breite	45 mm
Montageart	Einbaumontage	Höhe	25 mm
Länge	70 mm		

Artikel	Gehäusefarbe	Preis
710107	<input type="checkbox"/> Silber	4,95 €





D LINE AUFBAU-ADAPTER

- **Aufbaugehäuse zum Umbau von Stromschienenstrahlern**
- **1 Phase (1x 16A) einspeisbar**
- **einfache Montage**

Gehäuse	Kunststoff	Ø	110 mm
Montageart	Aufbaumontage	Eingangsspannung	220-240 V/AC
Höhe	35 mm	Ausgangsstrom	16 A

Artikel	Gehäusefarbe	Preis
710045	<input type="checkbox"/> Weiß	29,95 €
710046	<input type="checkbox"/> Grau	29,95 €
710047	<input type="checkbox"/> Schwarz	29,95 €



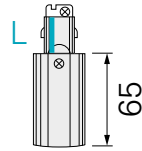

D LINE ELEKTRISCHER EINSPEISER LINKS

- bis zu 3 Phasen (3x 16A) einspeisbar
- Stromeinspeisung von oben [Decke] oder seitlich möglich
- geeignet für Aufbau und Einbau-System

Gehäuse	Kunststoff	Höhe	35,5 mm
Montageart	Aufbaumontage	Eingangsspannung	220-240 V/AC
Länge	98,5 mm	Ausgangsstrom	16 A
Breite	35,2 mm		

Artikel	Gehäusefarbe	Preis
710009	<input type="checkbox"/> Weiß	15,95 €
710010	<input type="checkbox"/> Grau	15,95 €
710011	<input type="checkbox"/> Schwarz	15,95 €



D LINE ELEKTRISCHER EINSPEISER RECHTS

- bis zu 3 Phasen (3x 16A) einspeisbar
- Stromeinspeisung von oben [Decke] oder seitlich möglich
- geeignet für Aufbau und Einbau-System

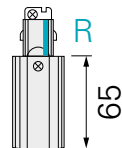

Gehäuse	Kunststoff	Höhe	35,5 mm
Montageart	Aufbaumontage	Eingangsspannung	220-240 V/AC
Länge	98,5 mm	Ausgangsstrom	16 A
Breite	35,2 mm		

Artikel	Gehäusefarbe	Preis
710012	<input type="checkbox"/> Weiß	15,95 €
710013	<input type="checkbox"/> Grau	15,95 €
710014	<input type="checkbox"/> Schwarz	15,95 €



Zubehör

710089 D Line Einbau-Abdeckblende Einspeiser links/rechts



3,95 €



D LINE ELEKTRISCHER LÄNGSVERBINDER MIT EINSPEISEMÖGLICHKEIT

- bis zu 3 Phasen (3x 16A) einspeisbar
- Stromeinspeisung von oben (aus Decke)
- geeignet für Aufbau und Einbau-System

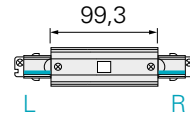

Gehäuse	Kunststoff	Höhe	35,5 mm
Montageart	Aufbaumontage	Eingangsspannung	220-240 V/AC
Länge	166 mm	Ausgangsstrom	16 A
Breite	35 mm		

Artikel	Gehäusefarbe	Preis
710042	<input type="checkbox"/> Weiß	32,95 €
710043	<input type="checkbox"/> Grau	32,95 €
710044	<input type="checkbox"/> Schwarz	32,95 €

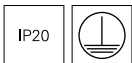

Zubehör

710090 D Line/Dali Einbau-Abdeckblende Längsverbinder



3,95 €



D LINE FLEXVERBINDER LINKS-RECHTS

- einfache Montage
- gleicht unterschiedliche Höhenniveaus oder Winkel aus
- geeignet für Aufbausystem

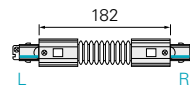

Gehäuse	Kunststoff	Höhe	35,5 mm
Montageart	Aufbaumontage	Eingangsspannung	220-240 V/AC
Länge	248 mm	Ausgangsstrom	16 A
Breite	35 mm		

Artikel	Gehäusefarbe	Preis
710039	<input type="checkbox"/> Weiß	42,95 €
710040	<input type="checkbox"/> Grau	42,95 €
710041	<input type="checkbox"/> Schwarz	42,95 €





D LINE ELEKTRISCHER VERBINDER

·geeignet für Aufbau und Einbau-System

Gehäuse	Kunststoff	Höhe	26,5 mm
Montageart	Aufbaumontage	Eingangsspannung	220-240 V/AC
Länge	68 mm	Ausgangsstrom	16 A
Breite	20,5 mm		

Artikel	Gehäusefarbe	Preis
710015	<input type="checkbox"/> Weiß	9,95 €
710016	<input type="checkbox"/> Grau	9,95 €
710017	<input type="checkbox"/> Schwarz	9,95 €

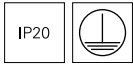

D LINE MECHANISCHER VERBINDER

- mechanischer Verbinder ohne elektrische Kontakte
- zur elektrischen Trennung von 2 unterschiedlichen Stromkreisen innerhalb eines Schienensystems
- geeignet für Aufbau und Einbau-System

Gehäuse	Kunststoff	Breite	20 mm
Montageart	Aufbaumontage	Höhe	27 mm
Länge	66,4 mm		

Artikel	Gehäusefarbe	Preis
710018	<input type="checkbox"/> Weiß	6,95 €
710019	<input type="checkbox"/> Grau	6,95 €
710020	<input type="checkbox"/> Schwarz	6,95 €



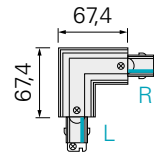
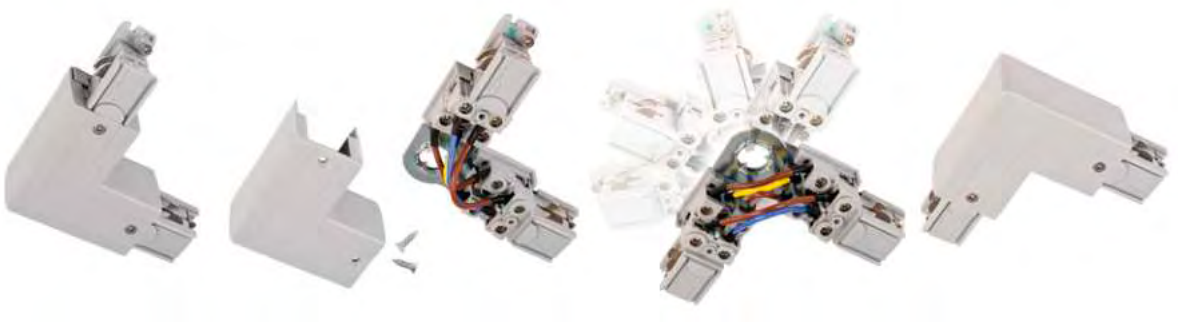

D LINE 90°-VERBINDER LINKS-RECHTS MIT WECHSELMECHANIK

- mit Wechselmechanik zur Richtungsänderung L/R
- geeignet für Auf- und Einbau-System

Gehäuse	Kunststoff	Höhe	35,5 mm
Montageart	Aufbaumontage	Eingangsspannung	220-240 V/AC
Länge	100,7 mm	Ausgangsstrom	16 A
Breite	100,7 mm		

Artikel	Gehäusefarbe	Preis
710036	<input type="checkbox"/> Weiß	34,95 €
710037	<input type="checkbox"/> Grau	34,95 €
710038	<input type="checkbox"/> Schwarz	34,95 €



Zubehör

710091 D Line/Dali Einbau-Abdeckblende 90°-Verbinder



3,95 €



D LINE T-VERBINDER LINKS-LINKS-RECHTS MIT WECHSELMECHANIK

- mit Wechselmechanik zur Richtungsänderung L/R
- einfache Montage
- geeignet für Aufbau und Einbau-System

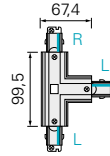

Gehäuse	Kunststoff	Höhe	35,5 mm
Montageart	Aufbaumontage	Eingangsspannung	220-240 V/AC
Länge	166 mm	Ausgangsstrom	16 A
Breite	101 mm		

Artikel	Gehäusefarbe	Preis
710027	<input type="checkbox"/> Weiß	49,95 €
710028	<input type="checkbox"/> Grau	49,95 €
710029	<input type="checkbox"/> Schwarz	49,95 €

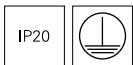

D LINE T-VERBINDER RECHTS-RECHTS-LINKS MIT WECHSELMECHANIK

- mit Wechselmechanik zur Richtungsänderung L/R
- einfache Montage
- geeignet für Aufbau und Einbau-System

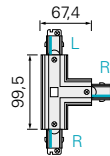

Gehäuse	Kunststoff	Höhe	35,5 mm
Montageart	Aufbaumontage	Eingangsspannung	220-240 V/AC
Länge	166 mm	Ausgangsstrom	16 A
Breite	101 mm		

Artikel	Gehäusefarbe	Preis
710030	<input type="checkbox"/> Weiß	49,95 €
710031	<input type="checkbox"/> Grau	49,95 €
710032	<input type="checkbox"/> Schwarz	49,95 €

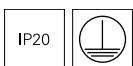

Zubehör

710093 D Line/Dali Einbau-Abdeckblende T-Verbinder



3,95 €



D LINE X-VERBINDER LINKS-LINKS-RECHTS-RECHTS

- einfache Montage
- geeignet für Aufbau und Einbau-System

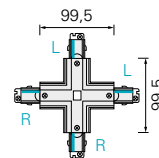

Gehäuse	Kunststoff	Höhe	35,5 mm
Montageart	Aufbaumontage	Eingangsspannung	220-240 V/AC
Länge	166 mm	Ausgangsstrom	16 A
Breite	166 mm		

Artikel	Gehäusefarbe	Preis
710033	<input type="checkbox"/> Weiß	66,95 €
710034	<input type="checkbox"/> Grau	66,95 €
710035	<input type="checkbox"/> Schwarz	66,95 €



Zubehör

710092 D Line/Dali Einbau-Abdeckblende X-Verbinder



4,95 €



D LINE ABDECKBLENDE

- geeignet für Aufbau und Einbau-System
- zum Verschließen öffentlich zugänglicher Stromschienen innerhalb einer Berührungszone von weniger als 2,30 m

Gehäuse	Kunststoff	Breite	21,5 mm
Montageart	Aufbaumontage	Höhe	7,5 mm
Länge	1000 mm		

Artikel	Gehäusefarbe	Preis
710077	<input type="checkbox"/> Weiß	5,95 €
710079	<input checked="" type="checkbox"/> Schwarz	5,95 €



D LINE ENDKAPPE

- zum verschließen offener Stromschienenenden (Berührungsschutz)
- einfache Montage
- geeignet für Aufbaubausystem

Gehäuse	Kunststoff	Höhe	32,5 mm
---------	------------	------	---------

Artikel	Gehäusefarbe	Montageart	Länge	Breite	Preis
710066	<input type="checkbox"/> Weiß	Aufbaumontage	31,3 mm	35,2 mm	2,95 €
710067	<input checked="" type="checkbox"/> Grau	Aufbaumontage	31,3 mm	35,2 mm	2,95 €
710068	<input checked="" type="checkbox"/> Schwarz	Aufbaumontage	31,3 mm	35,2 mm	2,95 €
710103	<input type="checkbox"/> Weiß	Einbaumontage	56 mm	47,9 mm	2,95 €
710538	<input checked="" type="checkbox"/> Schwarz	Einbaumontage	56 mm	47,9 mm	2,95 €



D LINE MONTAGEHALTER FLEX

- geeignet für Aufbau-System
- vereinfacht die Montage von komplexeren Formen
- Stromschiene bleibt während der Montage „verschiebbar“

Gehäuse	Metall	Breite	33,8 mm
Montageart	Aufbaumontage	Höhe	12,5 mm
Länge	40 mm		

Artikel	Gehäusefarbe	Preis
710063	<input type="checkbox"/> Weiß	5,95 €
710064	<input type="checkbox"/> Grau	5,95 €
710065	<input type="checkbox"/> Schwarz	5,95 €



D LINE WANDHALTERUNG

- geeignet für Aufbau-System
- vereinfacht die Wandnahe Installation von Stromschienen
- optimal zur Beleuchtung von Bildern und Gegenständen z.B. in Ausstellungen, Sammlungen, Museen etc.

Gehäuse	Aluminium	Breite	25 mm
Montageart	Aufbaumontage	Höhe	80 mm
Länge	91,9 mm		

Artikel	Gehäusefarbe	Preis
710104	<input type="checkbox"/> Weiß	14,95 €
710105	<input type="checkbox"/> Grau	14,95 €
710106	<input type="checkbox"/> Schwarz	14,95 €

IP20



D LINE ABHÄNGEVERBINDUNGSWINKEL

- geeignet für Aufbau-System
- für Kettenmontage o.ä. (Kette nicht im Lieferumfang)

Gehäuse	Metall	Breite	32 mm
Montageart	Aufbaumontage	Höhe	20 mm
Länge	181 mm		

Artikel	Gehäusefarbe	Preis
710057	<input type="checkbox"/> Weiß	9,95 €
710058	<input type="checkbox"/> Grau	9,95 €
710059	<input type="checkbox"/> Schwarz	9,95 €

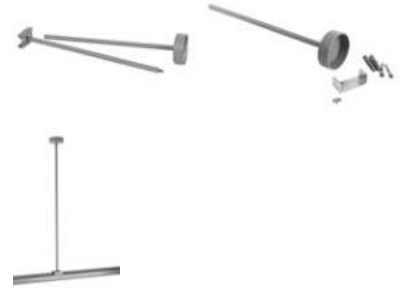

D LINE DECKENABHÄNGUNG STARR

- stabile und formschöne Abhängung
- geeignet für Aufbau-System
- Abhängemaß 635 mm (kürzbar auf 335 mm)
- Abhängemaß verlängerbar durch Zubehör

Gehäuse	Aluminium	Länge	635 mm
Montageart	Aufbaumontage	Breite	60 mm

Artikel	Gehäusefarbe	Preis
710078	<input type="checkbox"/> Weiß	32,95 €
710084	<input checked="" type="checkbox"/> Schwarz	32,95 €
710085	<input type="checkbox"/> Grau	32,95 €



D LINE VERLÄNGERUNG FÜR DECKENABHÄNGUNG STARR

- geeignet für Deckenabhängung starr
- erhöht das Abhängemaß um jeweils 300 mm

Gehäuse	Aluminium	Länge	310 mm
Montageart	Aufbaumontage	Breite	10 mm

Artikel	Gehäusefarbe	Preis
710086	<input type="checkbox"/> Weiß	5,95 €
710087	<input checked="" type="checkbox"/> Schwarz	5,95 €
710088	<input type="checkbox"/> Grau	5,95 €



D LINE SEILABHÄNGUNGSHALTER

- **Abhängemaß individuell kürzbar: 120-1500 mm**
- **geeignet für Aufbau-System**

Gehäuse	Metall	Breite	31 mm
Montageart	Aufbaumontage	Höhe	52 mm
Länge	120 mm		

Artikel	Gehäusefarbe	Preis
710048	<input type="checkbox"/> Weiß	14,95 €
710049	<input type="checkbox"/> Grau	14,95 €
710050	<input type="checkbox"/> Schwarz	14,95 €

Zubehör

710081 D Line/Dali Seil für Seilabhängung 4,0 m



7,95 €



D LINE SEILABHÄNGUNGSHALTER MINI

- **formschöne und filigrane Abhängung**
- **Abhängemaß individuell kürzbar: 90-4960 mm**
- **geeignet für Aufbau-System**

Gehäuse	Metall	Breite	31 mm
Montageart	Aufbaumontage	Höhe	58 mm
Länge	120 mm		

Artikel	Gehäusefarbe	Preis
710094	<input type="checkbox"/> Weiß	19,95 €
710095	<input type="checkbox"/> Grau	19,95 €
710096	<input type="checkbox"/> Schwarz	19,95 €



D LINE SCHNELLMONTAGEKLAMMER

- geeignet für Aufbau-System
- Stromschiene wird werkzeuglos durch Rändelschraube und Federklammer fixiert
- schnelle Installation und Deinstallation bspw. im Messebau

Gehäuse	Aluminium	Breite	30 mm
Montageart	Aufbaumontage	Höhe	11,9 mm
Länge	40 mm		

Artikel	Gehäusefarbe	Preis
710082	■ Schwarz	10,95 €



D LINE TRUSS ADAPTER

- geeignet für Aufbau-System
- Schnellverschlüsse zur schnellen Montage von Stromschienen an Traversenkonstruktionen
- passend für alle 50 mm Alu-Traversen in der Veranstaltungstechnik / Messebau

Gehäuse	Aluminium	Breite	30 mm
Montageart	Aufbaumontage	Höhe	11,9 mm
Länge	40 mm		

Artikel	Gehäusefarbe	Preis
710083	□ Silber	29,95 €



Mit diesem kleinen »Tausendsassa« wird die Montage einer Stromschiene an einer vorhandenen Rasterdecke zum Kinderspiel. Die Montagezeit beträgt nur noch einen Bruchteil der bisherigen. Die Klammer wird im ersten Schritt ganz einfach in die sichtbaren Metallstreifen der Rasterdecke eingeklickt und hält mittels Sicherungs-Federbügel absolut fest an der Decke. Danach wird einfach nur noch die Stromschiene aufgeschoben und fertig ist die Montage.





D LINE RASTERDECKEN SCHNELLMONTAGEKLAMMER

- geeignet für Aufbau-System
- leichte und schnelle Installation an Rasterdecken
- mechanische Belastung bis zu 15,0 kg / 150N
- geeignet für 22-24mm Rasterdecken-Tragschienen

Gehäuse	Metall	Breite	31 mm
Montageart	Aufbaumontage	Höhe	11 mm
Länge	120 mm		

Artikel	Gehäusefarbe	Preis
710051	<input type="checkbox"/> Weiß	11,95 €
710052	<input type="checkbox"/> Grau	11,95 €
710053	<input type="checkbox"/> Schwarz	11,95 €





D LINE 3-PHASEN ADAPTER FÜR LEUCHTENMONTAGE

- geeignet für Auf- und Einbausystem
- inkl. Trompetennippel, M10 Flachmutter und Zugentlastungstülle
- einfache Montage
- Sekundärabsturzicherung integriert
- Belastbarkeit max. 10 kg / 100 N

Gehäuse	Kunststoff	Höhe	54 mm
Montageart	Aufbaumontage	Eingangsspannung	220-240 V/AC
Länge	84 mm	Ausgangsstrom	10 A
Breite	32 mm		

Artikel	Gehäusefarbe	Preis
710097	<input type="checkbox"/> Weiß	18,95 €
710098	<input type="checkbox"/> Grau	18,95 €
710099	<input type="checkbox"/> Schwarz	18,95 €





D LINE 3-PHASEN-ADAPTER MIT INTEGRIERTEM MULTI-CC-NETZGERÄT

- geeignet für Aufbau und Einbau-System
- Sekundärabsturzicherung integriert
- Lieferung inkl. Trompetennippel und M10 Flachmutter
- integriertes, einstellbares stromstabiles Netzgerät [CC]
- Eignung der vorgesehenen Leuchte überprüfen
- max. 10kg / 100N
- exklusiv für 3-Phasen Stromschienen von D LINE, Ivela, Hoffmeister

Gehäuse	Kunststoff	Höhe	41 mm
Länge	162 mm	Eingangsspannung	220-240 V/AC
Breite	31 mm	Montageort	Innen

Artikel		Ausgangsstrom wählbar	Leistung	Ausgangsspannung	Preis
862180	<input type="checkbox"/>	250 mA / 350 mA / 450 mA / 500 mA	6,2-21,0 W	25-42 V/DC	32,95 €
862183	<input checked="" type="checkbox"/>	250 mA / 350 mA / 450 mA / 500 mA	6,2-21,0 W	25-42 V/DC	32,95 €
862181	<input type="checkbox"/>	600 mA / 700 mA / 750 mA / 800 mA	15,0-33,0 W	25-42 V/DC	35,95 €
862184	<input checked="" type="checkbox"/>	600 mA / 700 mA / 750 mA / 800 mA	15,0-33,0 W	25-42 V/DC	35,95 €
862182	<input type="checkbox"/>	850 mA / 900 mA / 950 mA / 1050 mA	22,0-44,0 W	27-42 V/DC	37,95 €
862185	<input checked="" type="checkbox"/>	850 mA / 900 mA / 950 mA / 1050 mA	22,0-44,0 W	27-42 V/DC	37,95 €





D LINE STECKDOSENADAPTER

- einfache Montage
- für Auf- und Einbau-System geeignet
- als Energieverteiler in Stromschienen
- max. 1380 W
- integrierte Schmelzsicherung

Gehäuse	Kunststoff	Breite	53,5 mm
Montageart	Aufbaumontage, Einbaumontage	Höhe	103 mm
Länge	58,5 mm	Eingangsspannung	230 V/AC
		Ausgangsstrom	6 A

Artikel	Gehäusefarbe	Preis
710024	<input type="checkbox"/> Weiß	28,95 €
710025	<input type="checkbox"/> Grau	28,95 €
710026	<input type="checkbox"/> Schwarz	28,95 €



D LINE MONTAGEADAPTER FÜR ZUSATZKOMPONENTEN

- geeignet für Aufbau und Einbau-System
- Montageadapter (M6-Gewinde) als Halter für zusätzliche Geräte und Leuchten
- perfekte Nutzung in Verbindung mit optionalem D Line Steckdosenadapter
- Belastung max. 10kg / 100N

Gehäuse	Metall, Kunststoff	Breite	31,5 mm
Montageart	Aufbaumontage	Höhe	84 mm
Länge	66,5 mm		

Artikel	Gehäusefarbe	Preis
710054	<input type="checkbox"/> Weiß	10,95 €
710055	<input type="checkbox"/> Grau	10,95 €
710056	<input type="checkbox"/> Schwarz	10,95 €



D LINE SCHILDERHAKEN

- geeignet für Aufbau und Einbau-System
- Haken zur Befestigung von Hinweisschilder etc.
- Belastung max. 5kg / 50N

Gehäuse	Kunststoff	Höhe	52 mm
Montageart	Aufbaumontage	Ø	25 mm

Artikel	Gehäusefarbe	Preis
710060	<input type="checkbox"/> Weiß	2,95 €
710061	<input type="checkbox"/> Grau	2,95 €
710062	<input type="checkbox"/> Schwarz	2,95 €

D LINE DALI System



□ ■ ●
Seite 339



□ ■ ●
Seite 339



□ ■ ●
Seite 340



□ ■ ●
Seite 341



□ ■ ●
Seite 341



□ ■ ●
Seite 342



□ ■ ●
Seite 342



□ ■ ●
Seite 345



□ ■ ●
Seite 346



□ ■ ●
Seite 347



□ ■ ●
Seite 347



□
Seite 331



☐ ■ ■
Seite 334



☐ ■
Seite 330



☐ ■
Seite 330



☐ ■
Seite 331



☐ ■
Seite 332



☐ ■
Seite 332



☐ ■
Seite 333



☐ ■
Seite 333



☐ ■
Seite 334



☐ ■
Seite 335



☐ ■
Seite 336



☐ ■
Seite 336



☐ ■
Seite 337

D LINE DALI 3-PHASEN AUFBAUSTROMSCHIENENSYSTEM 230V

Aufbau-Komponenten	Abb.	weiß	schwarz	S.
Aufbaustromschiene L: 1000 mm	01	710500	710501	330
Aufbaustromschiene L: 2000 mm	01	710502	710503	330
Aufbaustromschiene L: 3000 mm	01	710504	710505	330
Aufbau-Adapter für Leuchten	02	710512	710513	330
elektrischer Einspeiser links	03	710514	710515	332
elektrischer Einspeiser rechts	04	710516	710517	332
elektrischer Längsverbinder mit Einspeisemöglichkeit	05	710520	710521	333
Flexverbinder links-rechts	06	710523	710524	333
elektrischer Verbinder	07	710525	710526	334
mechanischer Verbinder	08	710018	710020	334
90°-Verbinder links-rechts mit Wechselmechanik	09	710527	710528	335
T-Verbinder links-links-rechts mit Wechselmechanik	10	710530	710531	336
T-Verbinder rechts-rechts-links mit Wechselmechanik	11	710532	710533	336
X-Verbinder links-links-rechts-rechts	12	710535	710536	337
Abdeckblende	13	710077	710079	338
Endkappe	14	710066	710068	338
Montagehalter Deckenbefestigung Flex	15	710063	710065	339
Abhängeverbindungswinkel für Ketten o. ä.	16	710057	710059	340
Deckenabhängung starr [635 mm] mit Baldachin	17	710078	710084	341
Verlängerung für Deckenabhängung [300 mm]	17	710086	710087	341
Seilabhängungshalter mit Deckenrosette 1500 mm	18	710048	710050	342
Seilabhängungshalter Mini mit Abhängeseil 5000 mm	19	710094	710096	342
Rasterdecken Schnellmontageklammer	20	710051	710053	345
Wandhalterung	21	710104	710106	339
Truss Adapter silberfarben	22	710083	710083	343
Schnellmontageklammer für Messebau	23	-	710082	343
3-Phasen Adapter für Leuchtenmontage	24	710539	710540	346
Steckdosenadapter	25	710024	710026	346
Montageadapter für Zusatzkomponenten max. 10 kg	26	710054	710056	347
Schilderhaken, Belastung max. 5 kg	27	710060	710062	347

ABBILDUNG MIT PLANUNGSRELEVANTEN MASSEN

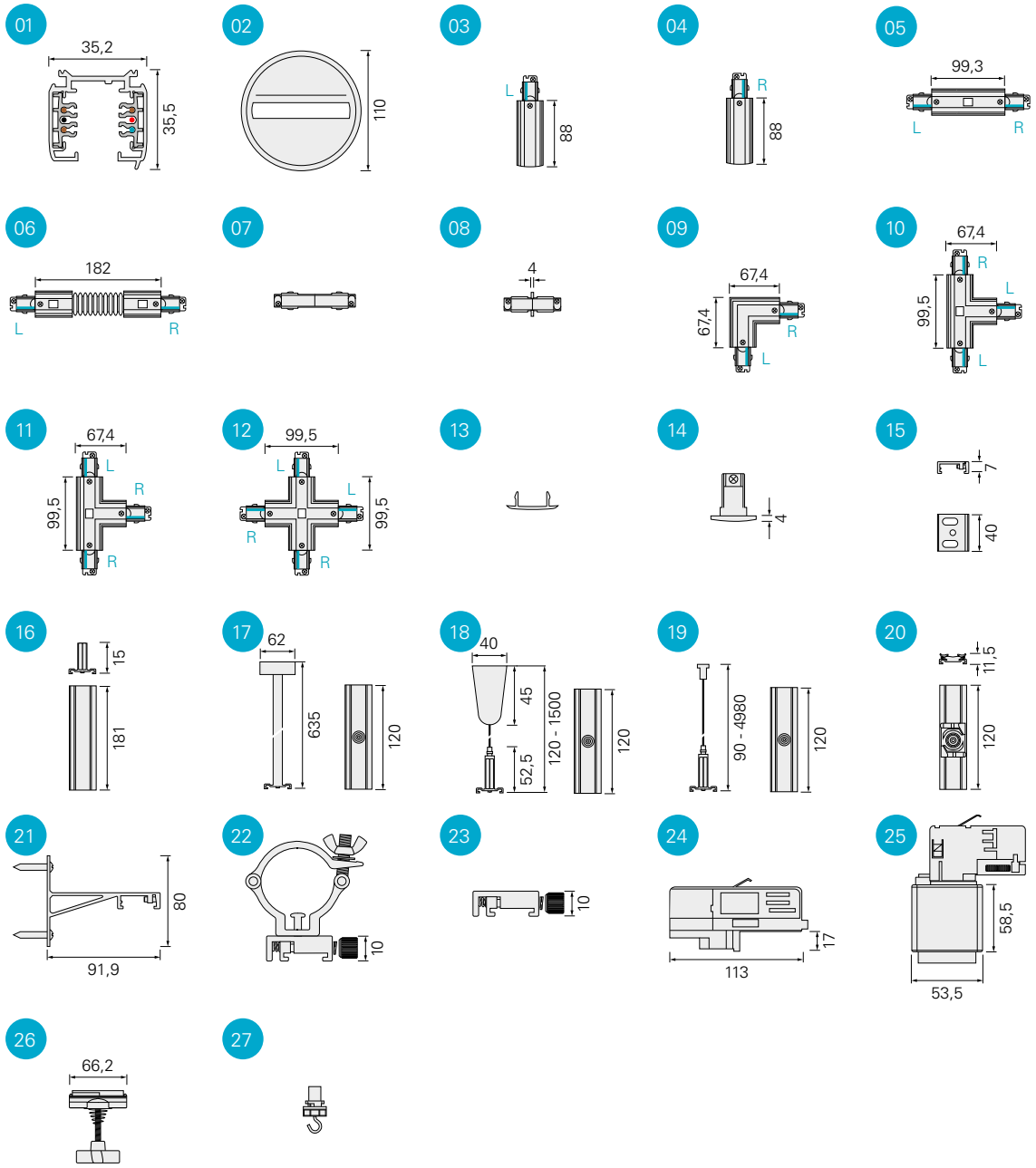

D LINE DALI 3-PHASEN EINBAUSTROMSCHIENENSYSTEM 230V

Einbau-Komponenten	Abb.	weiß	Abdeckung	schwarz	Abdeckung	S.
Einbaustromschiene L:1000 mm	01	710506	-	710507	-	331
Einbaustromschiene L: 2000 mm	01	710508	-	710509	-	331
Einbaustromschiene L: 3000 mm	01	710510	-	710511	-	331
elektrischer Einspeiser links	02+18	710514	710518	710515	710519	332
elektrischer Einspeiser rechts	03+18	710516	710518	710517	710519	332
elektrischer Längsverbinder mit Einspeisemöglichkeit	04+19	710520	710090	710521	710522	333
elektrischer Verbinder	05	710525	-	710526	-	334
mechanischer Verbinder	06	710018	-	710020	-	334
90°-Verbinder links-rechts	07+20	710527	710091	710528	710529	335
T-Verbinder links-links-rechts	08+21	710530	710093	710531	710534	336
T-Verbinder rechts-rechts-links	09+21	710532	710093	710533	710534	336
X-Verbinder links-links-rechts-rechts	10+22	710535	710092	710536	710537	337
Abdeckblende	11	710077	-	710079	-	338
Endkappe	12	710103	-	710538	-	338
Schnellmontagebügel für Einbauschienen	13	710107	-	-	-	331
3-Phasen Adapter für Leuchtenmontage	14	710539	-	710540	-	346
Steckdosenadapter	15	710024	-	710026	-	346
Montageadapter für Zusatzkomponenten max. 10 kg	16	710054	-	710056	-	347
Schilderhaken, Belastung max. 5 kg	17	710060	-	710062	-	347



710033



710092

Anders als bei anderen DALI-Systemen, benötigen Sie für die Einbauschienen keine zusätzlichen oder speziellen elektrischen Komponenten wie Einspeiser, Verbinder, Ecken oder T-Verbinder. Es werden alle Standardkomponenten des Systems verwendet und lediglich die passende Kunststoffabdeckung ausgetauscht; fertig ist die Einbauvariante. Dies erleichtert die Lagerhaltung und gibt auch hier deutlich mehr Flexibilität.

ABBILDUNG MIT PLANUNGSRELEVANTEN MASSEN

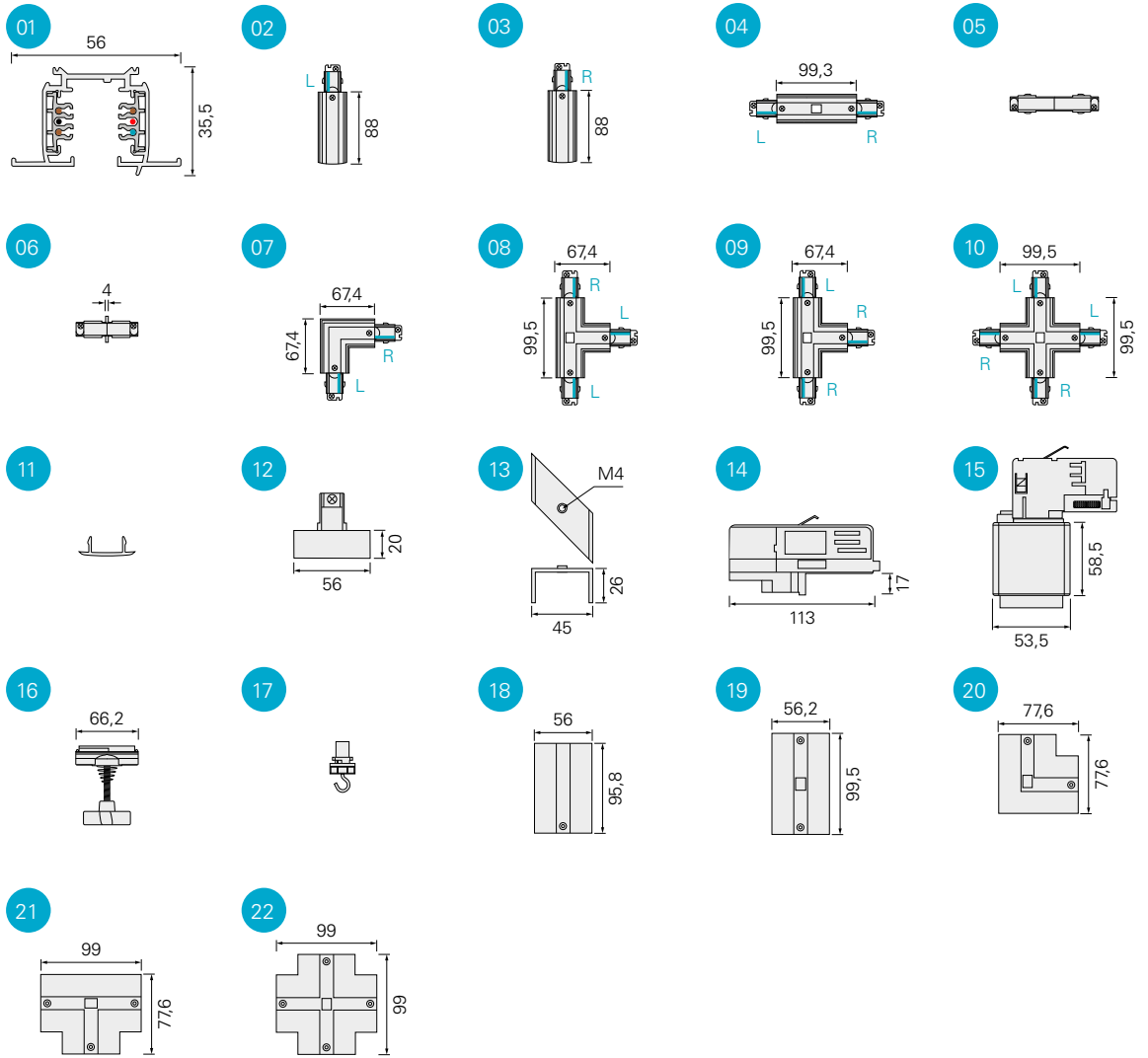

BEFESTIGUNGSPUNKTE

Stromschiene	a	b	c	d
1000 mm	125 mm			
2000 mm	125 mm	995 mm		
3000 mm	125 mm		914 mm	1172 mm

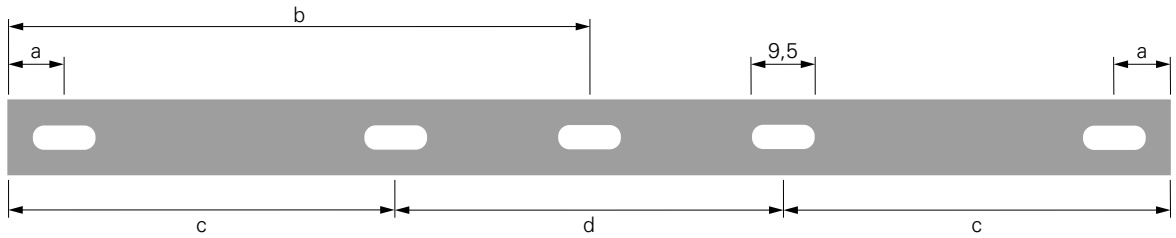

MECHANISCHE BELASTUNG STROMSCHIENE 1000 MM

60 N $\hat{=}$ 6,12 kg
 Maßangabe in mm

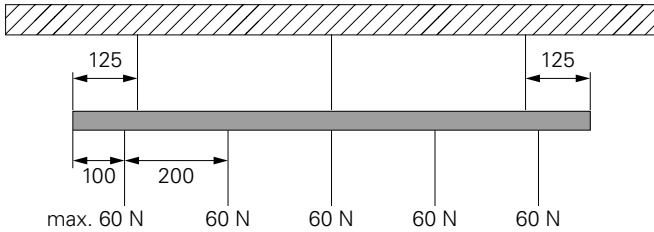

MECHANISCHE BELASTUNG STROMSCHIENE 2000/3000 MM

30 N $\hat{=}$ 3,06 kg
 Maßangabe in mm

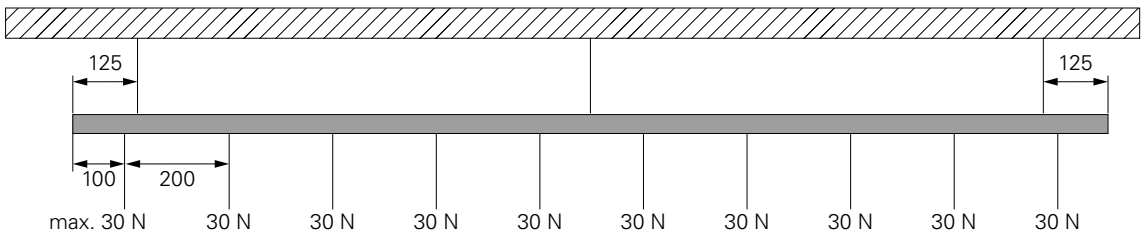

PLANUNGSHILFE D LINE DALI AUFBAUSCHIENENSYSTEM

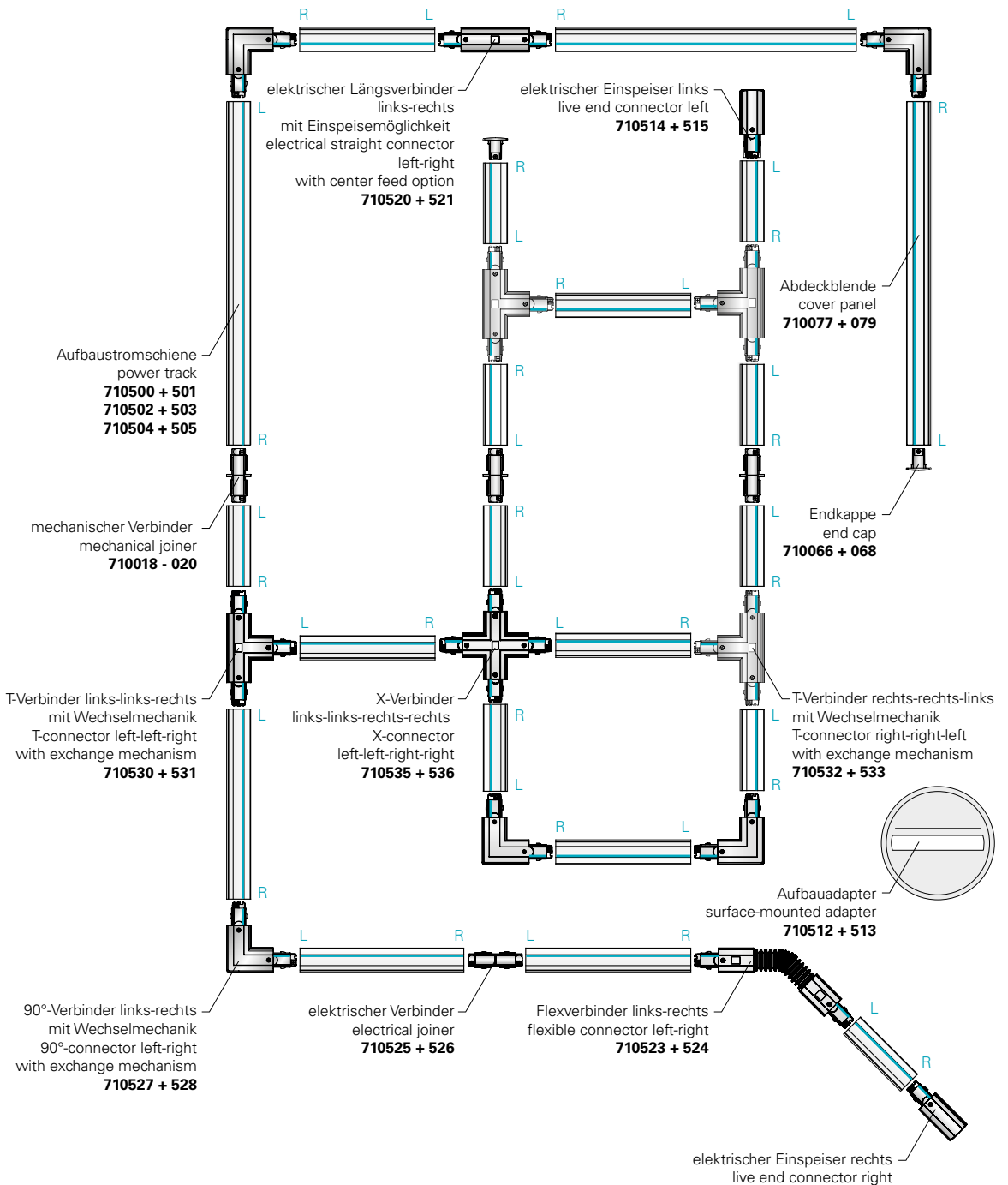
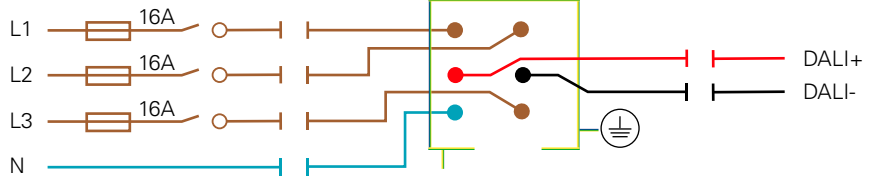
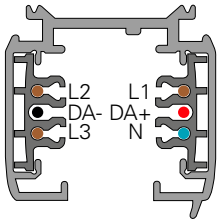

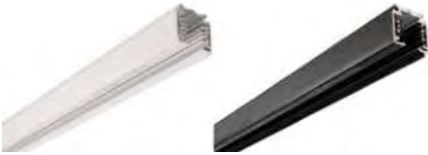

D LINE DALI AUFBAUSTROMSCHIENE

- steuerbar mit DALI
- bis zu 3 Phasen (3x 16A) einspeisbar
- viele verschiedene Befestigungsmöglichkeiten

Gehäuse	Aluminium	Eingangsspannung	220-240 V/AC
Breite	35,2 mm	Ausgangsstrom	16 A
Höhe	35,5 mm		

Artikel	Gehäusefarbe	Länge	Preis
710500	<input type="checkbox"/> Weiß	1000 mm	48,95 €
710501	<input checked="" type="checkbox"/> Schwarz	1000 mm	48,95 €
710502	<input type="checkbox"/> Weiß	2000 mm	92,95 €
710503	<input checked="" type="checkbox"/> Schwarz	2000 mm	92,95 €
710504	<input type="checkbox"/> Weiß	3000 mm	134,95 €
710505	<input checked="" type="checkbox"/> Schwarz	3000 mm	134,95 €



D LINE DALI AUFBAU-ADAPTER

- steuerbar mit DALI
- Aufbaugehäuse zum Umbau von Stromschienenstrahlern
- 1 Phase (1x 16A) einspeisbar
- einfache Montage

Gehäuse	Kunststoff	Eingangsspannung	220-240 V/AC
Höhe	35 mm	Ausgangsstrom	16 A
Ø	110 mm		

Artikel	Gehäusefarbe	Preis
710512	<input type="checkbox"/> Weiß	34,95 €
710513	<input checked="" type="checkbox"/> Schwarz	34,95 €





D LINE DALI EINBAUSTROMSCHIENE

- steuerbar mit DALI
- bis zu 3 Phasen (3x 16A) einspeisbar
- viele verschiedene Befestigungsmöglichkeiten

Gehäuse	Aluminium	Eingangsspannung	220-240 V/AC
Breite	56 mm	Ausgangsstrom	16 A
Höhe	35,5 mm		

Artikel	Gehäusefarbe	Länge	Preis
710506	<input type="checkbox"/> Weiß	1000 mm	57,95 €
710507	<input checked="" type="checkbox"/> Schwarz	1000 mm	57,95 €
710508	<input type="checkbox"/> Weiß	2000 mm	104,95 €
710509	<input checked="" type="checkbox"/> Schwarz	2000 mm	104,95 €
710510	<input type="checkbox"/> Weiß	3000 mm	149,95 €
710511	<input checked="" type="checkbox"/> Schwarz	3000 mm	149,95 €



D LINE SCHNELLMONTAGEBÜGEL EINBAUSCHIENE

- geeignet für Einbau-System
- zur vereinfachung der Montage vom Einbaustromschienen
- keine zusätzlichen Unterkonstruktionen zur Befestigung notwendig

Gehäuse	Stahl	Breite	45 mm
Montageart	Einbaumontage	Höhe	25 mm
Länge	70 mm		

Artikel	Gehäusefarbe	Preis
710107	<input type="checkbox"/> Silber	4,95 €



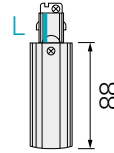

D LINE DALI ELEKTRISCHER EINSPEISER LINKS

- steuerbar mit DALI
- bis zu 3 Phasen (3x 16A) einspeisbar
- Stromeinspeisung von oben [Decke] oder seitlich möglich
- geeignet für Aufbau- und Einbausystem

Gehäuse	Kunststoff	Höhe	35,5 mm
Länge	139 mm	Eingangsspannung	220-240 V/AC
Breite	35,2 mm	Ausgangsstrom	16 A

Artikel	Gehäusefarbe	Preis
710514	<input type="checkbox"/> Weiß	18,95 €
710515	<input checked="" type="checkbox"/> Schwarz	18,95 €



D LINE DALI ELEKTRISCHER EINSPEISER RECHTS

- steuerbar mit DALI
- bis zu 3 Phasen (3x 16A) einspeisbar
- Stromeinspeisung von oben [Decke] oder seitlich möglich
- geeignet für Aufbau- und Einbausystem

Gehäuse	Kunststoff	Höhe	35,5 mm
Länge	139 mm	Eingangsspannung	220-240 V/AC
Breite	35,2 mm	Ausgangsstrom	16 A

Artikel	Gehäusefarbe	Preis
710516	<input type="checkbox"/> Weiß	18,95 €
710517	<input checked="" type="checkbox"/> Schwarz	18,95 €

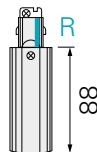

Zubehör für 710516

710518 D Line DALI Abdeckblende Einspeiser links/rechts, weiß  3,95 €

Zubehör für 710517

710519 D Line DALI Abdeckblende Einspeiser links/rechts, schwarz  3,95 €



D LINE DALI LÄNGSVERBINDER MIT EINSPEISEMÖGLICHKEIT

- steuerbar mit DALI
- bis zu 3 Phasen (3x 16A) einspeisbar
- Stromeinspeisung von oben (Decke)
- geeignet für Aufbau- und Einbausystem

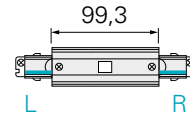

Gehäuse	Kunststoff	Höhe	35,5 mm
Länge	203 mm	Eingangsspannung	220-240 V/AC
Breite	35,2 mm	Ausgangsstrom	16 A

Artikel	Gehäusefarbe	Preis
710520	<input type="checkbox"/> Weiß	34,95 €
710521	<input checked="" type="checkbox"/> Schwarz	34,95 €



Zubehör für **710520**

710090 D Line/Dali Einbau-Abdeckblende Längsverbinder



3,95 €

Zubehör für **710521**

710522 D Line DALI Einbau-Abdeckblende Längsverbinder, schwarz



3,95 €

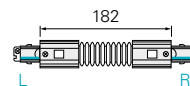

D LINE DALI FLEXVERBINDER

- steuerbar mit DALI
- einfache Montage
- gleicht unterschiedliche Höhenniveaus / Winkel im Schienensystem aus
- geeignet für Aufbausystem

Gehäuse	Kunststoff	Höhe	35,5 mm
Länge	285 mm	Eingangsspannung	220-240 V/AC
Breite	35,2 mm	Ausgangsstrom	16 A

Artikel	Gehäusefarbe	Preis
710523	<input type="checkbox"/> Weiß	46,95 €
710524	<input checked="" type="checkbox"/> Schwarz	46,95 €





D LINE DALI ELEKTRISCHER VERBINDER

- einfache Montage
- geeignet für Aufbau- und Einbausystem

Gehäuse	Kunststoff	Höhe	26,5 mm
Länge	107 mm	Eingangsspannung	220-240 V/AC
Breite	20,5 mm	Ausgangsstrom	16 A

Artikel	Gehäusefarbe	Preis
710525	<input type="checkbox"/> Weiß	11,95 €
710526	<input checked="" type="checkbox"/> Schwarz	11,95 €



D LINE MECHANISCHER VERBINDER

- mechanischer Verbinder ohne elektrische Kontakte
- zur elektrischen Trennung von 2 unterschiedlichen Stromkreisen innerhalb eines Schienensystems
- geeignet für Aufbau und Einbau-System

Gehäuse	Kunststoff	Breite	20 mm
Montageart	Aufbaumontage	Höhe	27 mm
Länge	66,4 mm		

Artikel	Gehäusefarbe	Preis
710018	<input type="checkbox"/> Weiß	6,95 €
710020	<input checked="" type="checkbox"/> Schwarz	6,95 €



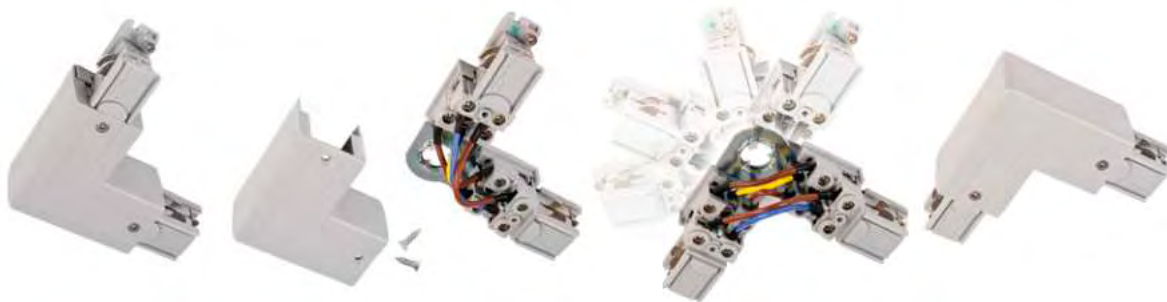

D LINE DALI 90°-VERBINDER

- mit Wechselmechanik zur Richtungsänderung L/R
- einfache Montage
- geeignet für Aufbau- und Einbausystem

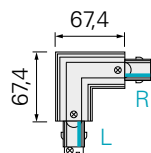

Gehäuse	Kunststoff	Höhe	35,5 mm
Länge	119 mm	Eingangsspannung	220-240 V/AC
Breite	119 mm	Ausgangsstrom	16 A

Artikel	Gehäusefarbe	Preis
710527	<input type="checkbox"/> Weiß	38,95 €
710528	<input checked="" type="checkbox"/> Schwarz	38,95 €



Zubehör für **710527**

710091	D Line/Dali Einbau-Abdeckblende 90°-Verbinder		3,95 €
---------------	---	---	---------------

Zubehör für **710528**

710529	D Line DALI Einbau-Abdeckblende 90°-Verbinder, schwarz		3,95 €
---------------	--	---	---------------

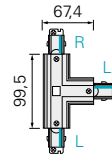

D LINE DALI T-VERBINDER LINKS-LINKS-RECHTS

- mit Wechselmechanik zur Richtungsänderung L/R
- einfache Montage
- geeignet für Aufbau- und Einbausystem

Gehäuse	Kunststoff	Höhe	35,5 mm
Länge	203 mm	Eingangsspannung	220-240 V/AC
Breite	119 mm	Ausgangsstrom	16 A

Artikel	Gehäusefarbe	Preis
710530	<input type="checkbox"/> Weiß	54,95 €
710531	<input checked="" type="checkbox"/> Schwarz	54,95 €



D LINE DALI T-VERBINDER RECHTS-RECHTS-LINKS

- mit Wechselmechanik zur Richtungsänderung L/R
- einfache Montage
- geeignet für Aufbau- und Einbausystem

Gehäuse	Kunststoff	Höhe	35,5 mm
Länge	203 mm	Eingangsspannung	220-240 V/AC
Breite	119 mm	Ausgangsstrom	16 A

Artikel	Gehäusefarbe	Preis
710532	<input type="checkbox"/> Weiß	54,95 €
710533	<input checked="" type="checkbox"/> Schwarz	54,95 €

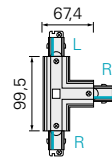

Zubehör für **710532**

710093 D Line/Dali Einbau-Abdeckblende T-Verbinder



3,95 €

Zubehör für **710533**

710534 D Line DALI Einbau-Abdeckblende T-Verbinder, schwarz



3,95 €



D LINE DALI X-VERBINDER

- einfache Montage
- geeignet für Aufbau- und Einbausystem

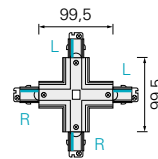

Gehäuse	Kunststoff	Höhe	35,5 mm
Länge	203 mm	Eingangsspannung	220-240 V/AC
Breite	203 mm	Ausgangsstrom	16 A

Artikel	Gehäusefarbe	Preis
710535	<input type="checkbox"/> Weiß	69,95 €
710536	<input checked="" type="checkbox"/> Schwarz	69,95 €



Zubehör für **710535**

710092 D Line/Dali Einbau-Abdeckblende X-Verbinder  **4,95 €**

Zubehör für **710536**

710537 D Line DALI Einbau-Abdeckblende X-Verbinder, schwarz  **4,95 €**



D LINE ABDECKBLENDE

- geeignet für Aufbau und Einbau-System
- zum Verschließen öffentlich zugänglicher Stromschienen innerhalb einer Berührungszone von weniger als 2,30 m

Gehäuse	Kunststoff	Breite	21,5 mm
Montageart	Aufbaumontage	Höhe	7,5 mm
Länge	1000 mm		

Artikel	Gehäusefarbe	Preis
710077	<input type="checkbox"/> Weiß	5,95 €
710079	<input checked="" type="checkbox"/> Schwarz	5,95 €



D LINE ENDKAPPE

- zum verschließen offener Stromschienenenden (Berührungsschutz)
- einfache Montage
- geeignet für Aufbaubausystem

Gehäuse	Kunststoff	Höhe	32,5 mm
---------	------------	------	---------

Artikel	Gehäusefarbe	Montageart	Länge	Breite	Preis
710066	<input type="checkbox"/> Weiß	Aufbaumontage	31,3 mm	35,2 mm	2,95 €
710068	<input checked="" type="checkbox"/> Schwarz	Aufbaumontage	31,3 mm	35,2 mm	2,95 €
710103	<input type="checkbox"/> Weiß	Einbaumontage	56 mm	47,9 mm	2,95 €
710538	<input checked="" type="checkbox"/> Schwarz	Einbaumontage	56 mm	47,9 mm	2,95 €



D LINE MONTAGEHALTER FLEX

- geeignet für Aufbau-System
- vereinfacht die Montage von komplexeren Formen
- Stromschiene bleibt während der Montage „verschiebbar“

Gehäuse	Metall	Breite	33,8 mm
Montageart	Aufbaumontage	Höhe	12,5 mm
Länge	40 mm		

Artikel	Gehäusefarbe	Preis
710063	<input type="checkbox"/> Weiß	5,95 €
710065	<input checked="" type="checkbox"/> Schwarz	5,95 €



D LINE WANDHALTERUNG

- geeignet für Aufbau-System
- vereinfacht die Wandnahe Installation von Stromschienen
- optimal zur Beleuchtung von Bildern und Gegenständen z.B. in Ausstellungen, Sammlungen, Museen etc.

Gehäuse	Aluminium	Breite	25 mm
Montageart	Aufbaumontage	Höhe	80 mm
Länge	91,9 mm		

Artikel	Gehäusefarbe	Preis
710104	<input type="checkbox"/> Weiß	14,95 €
710106	<input checked="" type="checkbox"/> Schwarz	14,95 €

IP20



D LINE ABHÄNGEVERBINDUNGSWINKEL

- geeignet für Aufbau-System
- für Kettenmontage o.ä. (Kette nicht im Lieferumfang)

Gehäuse	Metall	Breite	32 mm
Montageart	Aufbaumontage	Höhe	20 mm
Länge	181 mm		

Artikel	Gehäusefarbe	Preis
710057	<input type="checkbox"/> Weiß	9,95 €
710059	<input checked="" type="checkbox"/> Schwarz	9,95 €

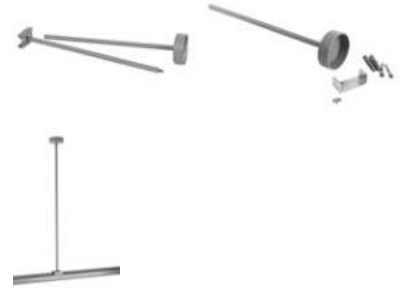

D LINE DECKENABHÄNGUNG STARR

- stabile und formschöne Abhängung
- geeignet für Aufbau-System
- Abhängemaß 635 mm (kürzbar auf 335 mm)
- Abhängemaß verlängerbar durch Zubehör

Gehäuse	Aluminium	Länge	635 mm
Montageart	Aufbaumontage	Breite	60 mm

Artikel	Gehäusefarbe	Preis
710078	<input type="checkbox"/> Weiß	32,95 €
710084	<input checked="" type="checkbox"/> Schwarz	32,95 €



D LINE VERLÄNGERUNG FÜR DECKENABHÄNGUNG STARR

- geeignet für Deckenabhängung starr
- erhöht das Abhängemaß um jeweils 300 mm

Gehäuse	Aluminium	Länge	310 mm
Montageart	Aufbaumontage	Breite	10 mm

Artikel	Gehäusefarbe	Preis
710086	<input type="checkbox"/> Weiß	5,95 €
710087	<input checked="" type="checkbox"/> Schwarz	5,95 €



D LINE SEILABHÄNGUNGSHALTER

- **Abhängemaß individuell kürzbar: 120-1500 mm**
- **geeignet für Aufbau-System**

Gehäuse	Metall	Breite	31 mm
Montageart	Aufbaumontage	Höhe	52 mm
Länge	120 mm		

Artikel	Gehäusefarbe	Preis
710048	<input type="checkbox"/> Weiß	14,95 €
710050	<input checked="" type="checkbox"/> Schwarz	14,95 €

Zubehör

710081 D Line/Dali Seil für Seilabhängung 4,0 m



7,95 €



D LINE SEILABHÄNGUNGSHALTER MINI

- **formschöne und filigrane Abhängung**
- **Abhängemaß individuell kürzbar: 90-4960 mm**
- **geeignet für Aufbau-System**

Gehäuse	Metall	Breite	31 mm
Montageart	Aufbaumontage	Höhe	58 mm
Länge	120 mm		

Artikel	Gehäusefarbe	Preis
710094	<input type="checkbox"/> Weiß	19,95 €
710096	<input checked="" type="checkbox"/> Schwarz	19,95 €



D LINE SCHNELLMONTAGEKLAMMER

- geeignet für Aufbau-System
- Stromschiene wird werkzeuglos durch Rändelschraube und Federklammer fixiert
- schnelle Installation und Deinstallation bspw. im Messebau

Gehäuse	Aluminium	Breite	30 mm
Montageart	Aufbaumontage	Höhe	11,9 mm
Länge	40 mm		

Artikel	Gehäusefarbe	Preis
710082	■ Schwarz	10,95 €



D LINE TRUSS ADAPTER

- geeignet für Aufbau-System
- Schnellverschlüsse zur schnellen Montage von Stromschienen an Traversenkonstruktionen
- passend für alle 50 mm Alu-Traversen in der Veranstaltungstechnik / Messebau

Gehäuse	Aluminium	Breite	30 mm
Montageart	Aufbaumontage	Höhe	11,9 mm
Länge	40 mm		

Artikel	Gehäusefarbe	Preis
710083	■ Silber	29,95 €



Mit diesem kleinen »Tausendsassa« wird die Montage einer Stromschiene an einer vorhandenen Rasterdecke zum Kinderspiel. Die Montagezeit beträgt nur noch einen Bruchteil der bisherigen. Die Klammer wird im ersten Schritt ganz einfach in die sichtbaren Metallstreifen der Rasterdecke eingeklickt und hält mittels Sicherungs-Federbügel absolut fest an der Decke. Danach wird einfach nur noch die Stromschiene aufgeschoben und fertig ist die Montage.





D LINE RASTERDECKEN SCHNELLMONTAGEKLAMMER

- geeignet für Aufbau-System
- leichte und schnelle Installation an Rasterdecken
- mechanische Belastung bis zu 15,0 kg / 150N
- geeignet für 22-24mm Rasterdecken-Tragschienen

Gehäuse	Metall	Breite	31 mm
Montageart	Aufbaumontage	Höhe	11 mm
Länge	120 mm		

Artikel	Gehäusefarbe	Preis
710051	<input type="checkbox"/> Weiß	11,95 €
710053	<input checked="" type="checkbox"/> Schwarz	11,95 €





D LINE DALI 3-PHASEN ADAPTER FÜR LEUCHTENMONTAGE

- steuerbar mit DALI und bis zu 3 Phasen einspeisbar
- einfache Montage
- geeignet für Aufbau- und Einbausystem

Gehäuse	Kunststoff	Höhe	51 mm
Länge	113 mm	Eingangsspannung	220-240 V/AC
Breite	32 mm	Ausgangsstrom	10 A

Artikel	Gehäusefarbe	Preis
710539	<input type="checkbox"/> Weiß	23,95 €
710540	<input checked="" type="checkbox"/> Schwarz	23,95 €



D LINE STECKDOSENADAPTER

- einfache Montage
- für Auf- und Einbau-System geeignet
- als Energieverteiler in Stromschienen
- max. 1380 W
- integrierte Schmelzsicherung

Gehäuse	Kunststoff	Breite	53,5 mm
Montageart	Aufbaumontage, Einbaumontage	Höhe	103 mm
Länge	58,5 mm	Eingangsspannung	230 V/AC
		Ausgangsstrom	6 A

Artikel	Gehäusefarbe	Preis
710024	<input type="checkbox"/> Weiß	28,95 €
710026	<input checked="" type="checkbox"/> Schwarz	28,95 €





D LINE MONTAGEADAPTER FÜR ZUSATZKOMPONENTEN

- geeignet für Aufbau und Einbau-System
- Montageadapter (M6-Gewinde) als Halter für zusätzliche Geräte und Leuchten
- perfekte Nutzung in Verbindung mit optionalem D Line Steckdosenadapter
- Belastung max. 10kg / 100N

Gehäuse	Metall, Kunststoff	Breite	31,5 mm
Montageart	Aufbaumontage	Höhe	84 mm
Länge	66,5 mm		

Artikel	Gehäusefarbe	Preis
710054	<input type="checkbox"/> Weiß	10,95 €
710056	<input checked="" type="checkbox"/> Schwarz	10,95 €



D LINE SCHILDERHAKEN

- geeignet für Aufbau und Einbau-System
- Haken zur Befestigung von Hinweisschilder etc.
- Belastung max. 5kg / 50N

Gehäuse	Kunststoff	Höhe	52 mm
Montageart	Aufbaumontage	Ø	25 mm

Artikel	Gehäusefarbe	Preis
710060	<input type="checkbox"/> Weiß	2,95 €
710062	<input checked="" type="checkbox"/> Schwarz	2,95 €

3-Phasen Stromschienenleuchten



Seite 350



Seite 351



Seite 351



Seite 352



Seite 353



Seite 353



Seite 354



Seite 355



Seite 359



Seite 360



Seite 361



Seite 362



Seite 363



Seite 364



Seite 365



Seite 366



Seite 369



Seite 370



Seite 372



Seite 374



Seite 376



Seite 378



Seite 380



Seite 381



Seite 382



Seite 383



PANEL TRACK LIGHT

- ideal zur homogenen Grundbeleuchtung
- dreh- und schwenkbar
- hoher Lichtstrom

Gehäuse	Aluminium	Eingangsspannung	110-240 V/AC
Länge	300 mm	Netzgerät inkl.	Ja
Breite	110 mm	Abstrahlwinkel	110 Grad
Höhe	8,5 mm	Schwenkwinkel	90 Grad
Leistung	20 W	Farbwiedergabe (Ra)	80

Artikel	Gehäusefarbe	Farbtemperatur	Lichtstrom	Preis
707134	<input type="checkbox"/> Weiß	<input checked="" type="checkbox"/> 3000 K	2000 lm	109,95 €
707135	<input checked="" type="checkbox"/> Schwarz	<input checked="" type="checkbox"/> 3000 K	2000 lm	109,95 €
707136	<input type="checkbox"/> Weiß	<input checked="" type="checkbox"/> 4000 K	2200 lm	109,95 €
707137	<input checked="" type="checkbox"/> Schwarz	<input checked="" type="checkbox"/> 4000 K	2200 lm	109,95 €





FLOOD SMD 15 W

- dreh- und schwenkbar
- großer Neigungswinkel

Gehäuse	Aluminium	Eingangsspannung	220-240 V/AC
Länge	192 mm	Netzgerät inkl.	Ja
Breite	180 mm	Abstrahlwinkel	90 Grad
Höhe	38 mm	Schwenkwinkel	180 Grad
Sockellänge	179 mm	Farbwiedergabe (Ra)	80
Sockelbreite	20 mm	IK Schutzklasse	IK07
Leistung	15 W		

Artikel	Gehäusefarbe	Farbtemperatur	Lichtstrom	Preis
707130	<input type="checkbox"/> Weiß	3000 K	1575 lm	99,95 €
707138	<input type="checkbox"/> Weiß	4000 K	1650 lm	99,95 €

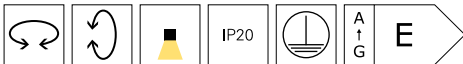

FLOOD SMD 30 W

- dreh- und schwenkbar
- großer Neigungswinkel

Gehäuse	Aluminium	Eingangsspannung	220-240 V/AC
Länge	261 mm	Netzgerät inkl.	Ja
Breite	236 mm	Abstrahlwinkel	90 Grad
Höhe	41 mm	Schwenkwinkel	180 Grad
Sockellänge	237 mm	Farbwiedergabe (Ra)	80
Sockelbreite	25 mm	IK Schutzklasse	IK07
Leistung	30 W		

Artikel	Gehäusefarbe	Farbtemperatur	Lichtstrom	Preis
707139	<input type="checkbox"/> Weiß	3000 K	3150 lm	139,95 €
707140	<input type="checkbox"/> Weiß	4000 K	3300 lm	139,95 €





DRACONIS



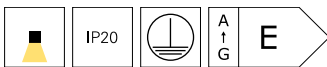

- Leistung in drei Stufen einstellbar
- Lichtfarbe in drei Stufen einstellbar
- hoher Lichtstrom
- Linsen wechselbar

Gehäuse	Aluminium	Sockelbreite	88 mm
Farbtemperatur	2700/3500/4000 K	Sockelhöhe	25 mm
Lichtstrom	7330/8210/8250 lm	Leistung wählbar	45 W, 55 W, 72 W
Länge	577,6 mm	Eingangsspannung	220-240 V/AC
Breite	188,6 mm	Netzgerät inkl.	Ja
Höhe	128,7 mm	Abstrahlwinkel	60 Grad
Sockellänge	102 mm	Farbwiedergabe (Ra)	80

Artikel	Gehäusefarbe		Preis
620119	<input type="checkbox"/> Aluminium	WW NW	349,95 €
620120	<input type="checkbox"/> Weiß	WW NW	349,95 €



Zubehör

930544	20° Linse für Deckenaufbauleuchte Draconis Symmetrisch		9,95 €
930545	30° Linse für Deckenaufbauleuchte Draconis Symmetrisch		9,95 €
930546	90° Linse für Deckenaufbauleuchte Draconis Symmetrisch		9,95 €
930577	15° Linse für Deckenaufbauleuchte Draconis Asymmetrisch		9,95 €





LINEAR 60

- geringe Aufbauhöhe
- homogene Ausleuchtung

Gehäuse	Aluminium	Leistung	18 W
Oberfläche	Matt	Eingangsspannung	200-240 V/AC
Länge	687 mm	Netzgerät inkl.	Ja
Breite	62 mm	Abstrahlwinkel	110 Grad
Höhe	32 mm	Farbwiedergabe (Ra)	80

Artikel	Gehäusefarbe	Farbtemperatur	Lichtstrom	Preis
707148	■ Schwarz	WW 3000 K	1950 lm	139,95 €
707147	□ Weiß	WW 3000 K	2100 lm	139,95 €
707150	■ Schwarz	NW 4000 K	2100 lm	139,95 €
707149	□ Weiß	NW 4000 K	2300 lm	139,95 €

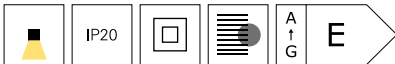

LINEAR 100

- geringe Aufbauhöhe
- homogene Ausleuchtung

Gehäuse	Aluminium	Leistung	28 W
Oberfläche	Matt	Eingangsspannung	200-240 V/AC
Länge	1087 mm	Netzgerät inkl.	Ja
Breite	62 mm	Abstrahlwinkel	110 Grad
Höhe	32 mm	Farbwiedergabe (Ra)	80

Artikel	Gehäusefarbe	Farbtemperatur	Lichtstrom	Preis
707152	■ Schwarz	WW 3000 K	3100 lm	179,95 €
707151	□ Weiß	WW 3000 K	3200 lm	179,95 €
707154	■ Schwarz	NW 4000 K	3200 lm	179,95 €
707153	□ Weiß	NW 4000 K	3400 lm	179,95 €

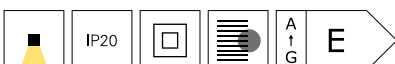



ALNITAK

- Leistung in vier Stufen einstellbar
- dreh- und schwenkbar
- geringer Blendwert
- für 3-Phasen Stromschienen von D LINE, Ivela, Hoffmeister

Gehäuse	Aluminium	Eingangsspannung	220-240 V/AC
Länge	336 mm	Netzgerät inkl.	Ja
Breite	36 mm	Abstrahlwinkel	34 Grad
Höhe	49 mm	Schwenkwinkel	25 Grad
Leistung wählbar	25,2 W, 29,4 W, 31,5 W, 33,6 W	Farbwiedergabe (Ra)	80

Artikel	Gehäusefarbe	Farbtemperatur	Lichtstrom	Preis
707110	<input type="checkbox"/> Weiß	<input checked="" type="checkbox"/> WW 3000 K	3114 lm	169,95 €
707112	<input checked="" type="checkbox"/> Silber	<input checked="" type="checkbox"/> WW 3000 K	3114 lm	169,95 €
707114	<input checked="" type="checkbox"/> Schwarz	<input checked="" type="checkbox"/> WW 3000 K	3114 lm	169,95 €
707111	<input type="checkbox"/> Weiß	<input checked="" type="checkbox"/> NW 4000 K	3068 lm	169,95 €
707113	<input checked="" type="checkbox"/> Silber	<input checked="" type="checkbox"/> NW 4000 K	3068 lm	169,95 €
707115	<input checked="" type="checkbox"/> Schwarz	<input checked="" type="checkbox"/> NW 4000 K	3068 lm	169,95 €

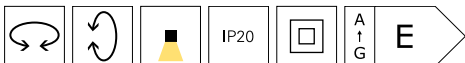

Zubehör

930386	Reflektor für Leuchte Ain, Alnitak 12°		1,95 €
930387	Reflektor für Leuchte Ain, Alnitak 48°		1,95 €
930388	Ceti Spot Anti Glare white		2,95 €





LINEAR PRO

Die LINEAR PRO 3-Phasen-Stromschienenleuchten sind die ideale Lösung zur Beleuchtung von Verkaufsregalen und Regelgängen in Supermärkten, Shops und mehr. Erhältlich in den Versionen LINEAR PRO FOLD und LINEAR PRO TILT, ermöglichen die LINEAR PRO Modelle eine präzise Ausleuchtung von Produkten und anderen Objekten – auch in Kombination mit weiteren Stromschienenstrahlern.







LINEAR PRO FOLD

- BEG förderfähig
- notstromfähig [198-264V/DC EOFI: 100%]
- hohe Lebensdauer 60.000h [L80B50]
- besonders energieeffizient
- Leistung in drei Stufen einstellbar

Gehäuse	Aluminium	Abstrahlwinkel	30 Grad
Breite	120 mm	Abstrahlwinkel 2	90 Grad
Höhe	68 mm	Farbwiedergabe (Ra)	90
Eingangsspannung	220-240 V/AC	IK Schutzklasse	IK03
Netzgerät inkl.	Ja		

Artikel	Gehäusefarbe	Farbtemperatur	Lichtstrom	Länge	Leistung wählbar	Preis
707205	<input type="checkbox"/> Weiß	3000 K	2900 lm	600 mm	14,0 W / 16,0 W / 18,0 W / 20,0 W	169,95 €
707206	<input checked="" type="checkbox"/> Schwarz	3000 K	2900 lm	600 mm	14,0 W / 16,0 W / 18,0 W / 20,0 W	169,95 €
707207	<input type="checkbox"/> Weiß	3000 K	7250 lm	1493 mm	35,0 W / 40,0 W / 45,0 W / 50,0 W	204,95 €
707208	<input checked="" type="checkbox"/> Schwarz	3000 K	7250 lm	1493 mm	35,0 W / 40,0 W / 45,0 W / 50,0 W	204,95 €
707189	<input type="checkbox"/> Weiß	4000 K	2900 lm	600 mm	14,0 W / 16,0 W / 18,0 W / 20,0 W	169,95 €
707190	<input checked="" type="checkbox"/> Schwarz	4000 K	2900 lm	600 mm	14,0 W / 16,0 W / 18,0 W / 20,0 W	169,95 €
707191	<input type="checkbox"/> Weiß	4000 K	7250 lm	1493 mm	35,0 W / 40,0 W / 45,0 W / 50,0 W	204,95 €
707192	<input checked="" type="checkbox"/> Schwarz	4000 K	7250 lm	1493 mm	35,0 W / 40,0 W / 45,0 W / 50,0 W	204,95 €





LINEAR PRO FOLD DALI

- BEG förderfähig
- notstromfähig [198-264V/DC EOFI: 15%]
- hohe Lebensdauer 60.000h [L80B50]
- besonders energieeffizient

Gehäuse	Aluminium	Netzgerät inkl.	Ja
Länge	1493 mm	Abstrahlwinkel	30 Grad
Breite	120 mm	Abstrahlwinkel 2	90 Grad
Höhe	68 mm	Ansteuerung	DALI 2 / DT6
Leistung	50 W	Farbwiedergabe (Ra)	90
Eingangsspannung	220-240 V/AC	IK Schutzklasse	IK03

Artikel	Gehäusefarbe	Farbtemperatur	Lichtstrom	Preis
707210	■ Schwarz	ww 3000 K	7000 lm	234,95 €
707209	□ Weiß	ww 3000 K	7250 lm	234,95 €
707194	■ Schwarz	nw 4000 K	7000 lm	234,95 €
707193	□ Weiß	nw 4000 K	7250 lm	234,95 €





LINEAR PRO TILT

- BEG förderfähig
- notstromfähig [198-264 V/DC EOFI: 100%]
- nach unten strahlend arretierbar
- schwenkbar bis zu 30° je Seite
- hohe Lebensdauer 60.000h [L80B50]
- besonders energieeffizient
- Leistung in 3 Stufen einstellbar

Gehäuse	Stahl	Abstrahlwinkel	60 Grad
Breite	60 mm	Schwenkwinkel	60 Grad
Höhe	54 mm	Farbwiedergabe (Ra)	90
Eingangsspannung	220-240 V/AC	IK Schutzklasse	IK03
Netzgerät inkl.	Ja		

Artikel	Gehäusefarbe	Farbtemperatur	Lichtstrom	Länge	Leistung wählbar	Preis
707195	<input type="checkbox"/> Weiß	3000 K	3200 lm	600 mm	14,0 W / 16,0 W / 18,0 W / 20,0 W	149,95 €
707196	<input checked="" type="checkbox"/> Schwarz	3000 K	3200 lm	600 mm	14,0 W / 16,0 W / 18,0 W / 20,0 W	149,95 €
707197	<input type="checkbox"/> Weiß	3000 K	8000 lm	1493 mm	35,0 W / 40,0 W / 45,0 W / 50,0 W	184,95 €
707198	<input checked="" type="checkbox"/> Schwarz	3000 K	8000 lm	1493 mm	35,0 W / 40,0 W / 45,0 W / 50,0 W	184,95 €
707141	<input type="checkbox"/> Weiß	4000 K	3200 lm	600 mm	14,0 W / 16,0 W / 18,0 W / 20,0 W	149,95 €
707142	<input checked="" type="checkbox"/> Schwarz	4000 K	3200 lm	600 mm	14,0 W / 16,0 W / 18,0 W / 20,0 W	149,95 €
707143	<input type="checkbox"/> Weiß	4000 K	8000 lm	1493 mm	35,0 W / 40,0 W / 45,0 W / 50,0 W	184,95 €
707144	<input checked="" type="checkbox"/> Schwarz	4000 K	8000 lm	1493 mm	35,0 W / 40,0 W / 45,0 W / 50,0 W	184,95 €





LINEAR PRO TILT DALI

- BEG förderfähig
- notstromfähig [198-264V/DC EOFI: 15%]
- nach unten strahlend arretierbar
- schwenkbar bis zu 30° je Seite
- hohe Lebensdauer 60.000h [L80B50]
- besonders energieeffizient

Gehäuse	Stahl	Netzgerät inkl.	Ja
Lichtstrom	8000 lm	Abstrahlwinkel	60 Grad
Länge	1493 mm	Schwenkwinkel	60 Grad
Breite	60 mm	Ansteuerung	DALI 2 / DT6
Höhe	54 mm	Farbwiedergabe (Ra)	90
Leistung	50 W	IK Schutzklasse	IK03
Eingangsspannung	220-240 V/AC		

Artikel	Gehäusefarbe	Farbtemperatur	Preis
707199	<input type="checkbox"/> Weiß	3000 K	214,95 €
707200	<input checked="" type="checkbox"/> Schwarz	3000 K	214,95 €
707145	<input type="checkbox"/> Weiß	4000 K	214,95 €
707146	<input checked="" type="checkbox"/> Schwarz	4000 K	214,95 €





LINEAR PRO DALI

- BEG förderfähig
- notstromfähig [198-264V/DC EOFI: 15%]
- hohe Lebensdauer 60.000h [L80B50]
- besonders energieeffizient

Gehäuse	Aluminium	Eingangsspannung	220-240 V/AC
Länge	602 mm	Netzgerät inkl.	Ja
Breite	61,1 mm	Abstrahlwinkel	120 Grad
Höhe	58 mm	Ansteuerung	DALI 2 / DT6
Leistung wählbar	14 W, 16 W, 18 W, 20 W	Farbwiedergabe (Ra)	90
		IK Schutzklasse	IK03

Artikel	Gehäusefarbe	Farbtemperatur	Lichtstrom	Preis
707220	■ Schwarz	ww 3000 K	2800 lm	139,95 €
707219	□ Weiß	ww 3000 K	2850 lm	139,95 €
707222	■ Schwarz	nw 4000 K	2850 lm	139,95 €
707221	□ Weiß	nw 4000 K	2900 lm	139,95 €





LINEAR PRO DALI CCT

- BEG förderfähig
- notstromfähig [198-264V/DC EOFI: 15%]
- hohe Lebensdauer 60.000h [L80B50]
- besonders energieeffizient

Gehäuse	Aluminium	Eingangsspannung	220-240 V/AC
Farbtemperatur	3000/3500/4000 K	Netzgerät inkl.	Ja
Länge	1196 mm	Abstrahlwinkel	120 Grad
Breite	61,1 mm	Ansteuerung	DALI 2 / DT6
Höhe	58 mm	Farbwiedergabe (Ra)	90
Leistung wählbar	28 W, 32 W, 36 W, 40 W	IK Schutzklasse	IK03

Artikel	Gehäusefarbe		Lichtstrom	Preis
707224	Schwarz		4800/5000/4900 lm	179,95 €
707223	Weiß		4900/5100/5000 lm	179,95 €





CAN

- individuelle Lichtlösung durch austauschbares Leuchtmittel
- kombinierbar mit der umfangreichen Produktfamilie der CAN - Serie

Gehäuse	Aluminium	Eingangsspannung	220-240 V/AC
Länge	134 mm	Ansteuerung	Dimmbar über optionales Leuchtmittel
Ø	60 mm	Schwenkwinkel	90 Grad
Sockel	1		
max. Leistung	1x max. 7,5 W		

Artikel	Gehäusefarbe	Preis
707079	<input type="checkbox"/> Weiß	49,95 €
707080	<input type="checkbox"/> Silber	49,95 €
707081	<input type="checkbox"/> Schwarz	49,95 €



Zubehör

930301	Reflektor Ring Weiß für Serie Klara / Nihal Mini / Rigel Mini / Can		4,95 €
930302	Reflektor Ring Schwarz für Serie Klara / Nihal Mini / Rigel Mini / Can		4,95 €
930303	Reflektor Ring Gold für Serie Klara / Nihal Mini / Rigel Mini / Can		4,95 €
930366	Reflektor Ring Silber für Serie Klara / Nihal Mini / Rigel Mini / Can		4,95 €

















HORUS

- geringer Blendwert
- dreh- und schwenkbar

Gehäuse	Kunststoff	Abstrahlwinkel	40 Grad
Oberfläche	Matt	Schwenkwinkel	350 Grad
Eingangsspannung	220-240 V/AC	Farbwiedergabe (Ra)	80
Netzgerät inkl.	Ja		

Artikel	Gehäusefarbe	Farbtemperatur	Lichtstrom	Höhe	Ø	Leistung	EEL	Preis
707094	■ Schwarz	ww 3000 K	625 lm	125 mm	60 mm	7,0 W		69,95 €
707095	□ Weiß	ww 3000 K	625 lm	125 mm	60 mm	7,0 W		69,95 €
707098	■ Schwarz	ww 3000 K	915 lm	140 mm	70 mm	10,0 W		79,95 €
707099	□ Weiß	ww 3000 K	915 lm	140 mm	70 mm	10,0 W		79,95 €
707102	■ Schwarz	ww 3000 K	1705 lm	185 mm	80 mm	20,0 W		89,95 €
707103	□ Weiß	ww 3000 K	1705 lm	185 mm	80 mm	20,0 W		89,95 €
707106	■ Schwarz	ww 3000 K	2525 lm	210 mm	90 mm	30,0 W		109,95 €
707107	□ Weiß	ww 3000 K	2525 lm	210 mm	90 mm	30,0 W		109,95 €
707096	■ Schwarz	nw 4000 K	635 lm	125 mm	60 mm	7,0 W		69,95 €
707097	□ Weiß	nw 4000 K	635 lm	125 mm	60 mm	7,0 W		69,95 €
707100	■ Schwarz	nw 4000 K	1030 lm	140 mm	70 mm	10,0 W		79,95 €
707101	□ Weiß	nw 4000 K	1030 lm	140 mm	70 mm	10,0 W		79,95 €
707104	■ Schwarz	nw 4000 K	1785 lm	185 mm	80 mm	20,0 W		89,95 €
707105	□ Weiß	nw 4000 K	1785 lm	185 mm	80 mm	20,0 W		89,95 €
707108	■ Schwarz	nw 4000 K	2605 lm	210 mm	90 mm	30,0 W		109,95 €
707109	□ Weiß	nw 4000 K	2605 lm	210 mm	90 mm	30,0 W		109,95 €





UNI II











- „Glow“ Effekt am Reflektor Ring
- dreh- und schwenkbar
- mit umfangreichen Zubehör individualisierbar

Gehäuse	Aluminium	Netzgerät inkl.	Ja
Farbtemperatur	3000 K	Abstrahlwinkel	36 Grad
Lichtstrom	910 lm	Schwenkwinkel	90 Grad
Höhe	167 mm	Ansteuerung	Mit Phasenan- schnittsdimmer, Mit Phasenabschnitts- dimmer
Ø	100 mm		
Leistung	17 W		
Eingangsspannung	220-240 V/AC	Farbwiedergabe (Ra)	90

Artikel	Gehäusefarbe		Preis
707044	<input type="checkbox"/> Weiß	ww	179,95 €
707131	<input checked="" type="checkbox"/> Schwarz	ww	179,95 €



Zubehör

930339	Reflektor Ring Schwarz für Serie Uni II		10,95 €
930340	Reflektor Ring Gold für Serie Uni II		10,95 €
930341	Reflektor Ring Chrom für Serie Uni II		10,95 €
930335	Abdeckung Hinten Schwarz für Serie Uni II		2,95 €
930337	Abdeckung Kühlkörper Schwarz für Serie Uni II		7,95 €
930306	Reflektor 48° für Serie Klara / Nihal Mini / Rigel Mini / Uni II		8,95 €
930307	Wabenfilter für Serie Klara / Nihal Mini / Rigel Mini / Uni II		8,95 €
930308	Spread Lens für Serie Klara / Nihal Mini / Rigel Mini / Uni II		8,95 €
930309	Softening Lens für Serie Klara / Nihal Mini / Rigel Mini / Uni II		8,95 €
930310	Linear Spread Lens für Serie Klara / Nihal Mini / Rigel Mini / Uni II		8,95 €



Seite 70



Seite 72



Seite 74



Seite 78



Seite 140



Seite 143



Seite 172

**Lichtplanung**

Interesse an unserem Lichtplanungsservice?

Ihr Ansprechpartner steht Ihnen bei allen Fragen gerne zur Verfügung.





AARON

- dreh- und schwenkbar
- hoher Lichtstrom

Gehäuse	Aluminium	Leistung	79 W
Oberfläche	Matt	Eingangsspannung	220-240 V/AC
Lichtstrom	7400 lm	Netzgerät inkl.	Ja
Länge	120 mm	Abstrahlwinkel	40 Grad
Breite	182 mm	Schwenkwinkel	90 Grad
Höhe	255 mm	Farbwiedergabe (Ra)	90
Ø	120 mm		

Artikel	Gehäusefarbe	Farbtemperatur	EEL	Preis
707090	■ Schwarz	WW 3000 K		499,95 €
707092	□ Weiß	WW 3000 K		499,95 €
707091	■ Schwarz	NW 4000 K		499,95 €
707093	□ Weiß	NW 4000 K		499,95 €



Technisches Datenblatt

Neu im Onlineshop: Die technischen Datenblätter bieten noch mehr Informationen: Licht- und Energiedaten, Lichtverteilungskurven, Maßzeichnungen und mehr.



NIHAL







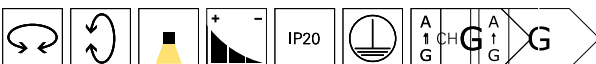



- dreh- und schwenkbar
- hoher Neigungswinkel

Gehäuse	Aluminium	Abstrahlwinkel	33 Grad
Länge	135 mm	Schwenkwinkel	180 Grad
Breite	138 mm	Ansteuerung	Mit Phasenanschnittsdimmer, Mit Phasenabschnittsdimmer
Höhe	188 mm		
Ø	86 mm		
Eingangsspannung	220-240 V/AC	Farbwiedergabe (Ra)	90
Netzgerät inkl.	Ja		

Artikel	Gehäusefarbe	Farbtemperatur	Lichtstrom	Leistung	Preis
707040	<input type="checkbox"/> Weiß	3000 K	2450 lm	33,0 W	219,95 €
707041	<input checked="" type="checkbox"/> Schwarz	3000 K	2450 lm	33,0 W	219,95 €
707056	<input type="checkbox"/> Silber	3000 K	2470 lm	33,0 W	219,95 €
707043	<input checked="" type="checkbox"/> Schwarz	4000 K	2860 lm	33,0 W	219,95 €
707042	<input type="checkbox"/> Weiß	4000 K	2860 lm	34,0 W	219,95 €
707057	<input type="checkbox"/> Silber	4000 K	2860 lm	35,0 W	219,95 €



Zubehör

930315	Reflektor Ring Weiß für Serie Nihal		4,95 €
930316	Reflektor Ring Schwarz für Serie Nihal		4,95 €
930365	Reflektor Ring Silber für Serie Nihal		4,95 €
930317	Reflektor Ring Gold für Serie Nihal		4,95 €
930311	Seitenabdeckung Weiß für Serie Nihal		5,95 €
930312	Seitenabdeckung Schwarz für Serie Nihal		5,95 €
930363	Seitenabdeckung Silber für Serie Nihal		5,55 €
930313	Seitenabdeckung Gold für Serie Nihal		5,95 €
930314	Seitenabdeckung Holzoptik Walnuss für Serie Nihal		7,95 €
930769	Seitenabdeckung Holzoptik Eiche Natur Serie Nihal		7,95 €

Zubehör

930318	Reflektor 15° für Serie Nihal		17,95 €
930320	Reflektor 50° für Serie Nihal		17,95 €
930321	Wabenfilter für Serie Nihal		10,95 €
930322	Spread Lens für Serie Nihal 37°		10,95 €
930323	Softening Lens für Serie Nihal 37°		10,95 €
930324	Linear Spread Lens für Serie Nihal 40° / 80°		10,95 €





NIHAL MINI







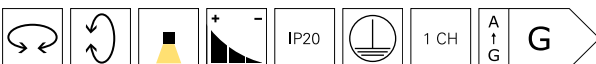

- dreh- und schwenkbar
- hoher Neigungswinkel

Gehäuse	Aluminium	Netzgerät inkl.	Ja
Länge	94 mm	Abstrahlwinkel	35 Grad
Breite	102 mm	Schwenkwinkel	180 Grad
Höhe	139 mm	Ansteuerung	Mit Phasenanschnittsdimmer, Mit Phasenabschnittsdimmer
Ø	60 mm	Farbwiedergabe (Ra)	90
Leistung	15 W		
Eingangsspannung	220-240 V/AC		

Artikel	Gehäusefarbe	Farbtemperatur	Lichtstrom	Preis
707036	<input type="checkbox"/> Weiß	3000 K	950 lm	169,95 €
707037	<input checked="" type="checkbox"/> Schwarz	3000 K	950 lm	169,95 €
707054	<input type="checkbox"/> Silber	3000 K	950 lm	169,95 €
707038	<input type="checkbox"/> Weiß	4000 K	1180 lm	169,95 €
707039	<input checked="" type="checkbox"/> Schwarz	4000 K	1180 lm	169,95 €
707055	<input type="checkbox"/> Silber	4000 K	1180 lm	169,95 €



Zubehör

930301	Reflektor Ring Weiß für Serie Klara / Nihal Mini / Rigel Mini / Can		4,95 €
930302	Reflektor Ring Schwarz für Serie Klara / Nihal Mini / Rigel Mini / Can		4,95 €
930303	Reflektor Ring Gold für Serie Klara / Nihal Mini / Rigel Mini / Can		4,95 €
930297	Seitenabdeckung Weiß für Serie Nihal Mini		3,95 €
930298	Seitenabdeckung Schwarz für Serie Nihal Mini		3,95 €
930364	Seitenabdeckung Silber für Serie Nihal Mini		3,95 €
930299	Seitenabdeckung Gold für Serie Nihal Mini		3,95 €
930300	Seitenabdeckung Holzoptik Walnuss Serie Nihal Mini		5,95 €
930768	Seitenabdeckung Holzoptik Eiche Natur Serie Nihal Mini		5,95 €

Zubehör

930306	Reflektor 48° für Serie Klara / Nihal Mini / Rigel Mini / Uni II		8,95 €
930307	Wabenfilter für Serie Klara / Nihal Mini / Rigel Mini / Uni II		8,95 €
930308	Spread Lens für Serie Klara / Nihal Mini / Rigel Mini / Uni II		8,95 €
930309	Softening Lens für Serie Klara / Nihal Mini / Rigel Mini / Uni II		8,95 €
930310	Linear Spread Lens für Serie Klara / Nihal Mini / Rigel Mini / Uni II		8,95 €
930366	Reflektor Ring Silber für Serie Klara / Nihal Mini / Rigel Mini / Can		4,95 €
930767	Linse 12° für Serie Nihal Mini		10,95 €





LUCEA CCT

- besonders weiches Textilkabel
- Lichtfarbe in zwei Stufen einstellbar
- inkl. schwarzem Reflektor-Ring

Gehäuse	Aluminium	Abstrahlwinkel	36 Grad
Farbtemperatur	3000/4000 K	Ansteuerung	Mit Phasenanschnittsdimmer, Mit Phasenabschnittsdimmer
Eingangsspannung	220-240 V/AC		
Netzgerät inkl.	Ja		
Pendellänge	1800 mm	Farbwiedergabe (Ra)	90







Artikel	Gehäusefarbe		Lichtstrom	Höhe	Ø	Leistung	Preis
707124	<input type="checkbox"/> Weiß		1000 lm	157 mm	65 mm	10,0 W	149,95 €
707125	<input checked="" type="checkbox"/> Schwarz		1000 lm	157 mm	65 mm	10,0 W	149,95 €
707126	<input type="checkbox"/> Weiß		1500 lm	178 mm	85 mm	15,0 W	169,95 €
707127	<input checked="" type="checkbox"/> Schwarz		1500 lm	178 mm	85 mm	15,0 W	169,95 €
707128	<input type="checkbox"/> Weiß		2000 lm	178 mm	85 mm	20,0 W	189,95 €
707129	<input checked="" type="checkbox"/> Schwarz		2000 lm	178 mm	85 mm	20,0 W	189,95 €



Zubehör für **707124, 707125**

930679	Linse 24° für Lucea 6/10 W		9,95 €
930752	Torblende für Lucea 6/10 Weiß		22,95 €
930753	Torblende für Lucea 6/10 Schwarz		22,95 €
930756	Reflektor Ring für Lucea 6/10 Weiß		4,95 €
930757	Reflektor Ring für Lucea 6/10 Schwarz		4,95 €
930758	Reflektor Ring für Lucea 6/10 Gold		4,95 €

Zubehör für **707126, 707127, 707128, 707129**

930680	Linse 24° für Lucea 15/20		12,95 €
930681	Linse 60° für Lucea 15/20		12,95 €
930754	Torblende für Lucea 15/20 Weiß		23,95 €
930755	Torblende für Lucea 15/20 Schwarz		23,95 €
930759	Reflektor Ring für Lucea 15/20 Weiß		5,95 €
930760	Reflektor Ring für Lucea 15/20 Schwarz		5,95 €
930761	Reflektor Ring für Lucea 15/20 Gold		5,95 €



Seite 46



Seite 80



Seite 82



Seite 287



Seite 378

**Technisches Datenblatt**

Neu im Onlineshop: Die technischen Datenblätter bieten noch mehr Informationen: Licht- und Energiedaten, Lichtverteilungskurven, Maßzeichnungen und mehr.



LUCEA DTW

- **besonders weiches Textilkabel**
- **Dim-to-warm 1.800K - 2.700K**
- **inkl. schwarzem Reflektor-Ring**

Gehäuse	Aluminium	Netzgerät inkl.	Ja
Farbtemperatur	1800-2700 K	Pendellänge	1800 mm
Lichtstrom	750 lm	Abstrahlwinkel	36 Grad
Höhe	157 mm	Ansteuerung	Mit Phasenanschnittsdimmer, Mit Phasenabschnittsdimmer
Ø	65 mm	Farbwiedergabe (Ra)	90
Leistung	10 W		
Eingangsspannung	200-240 V/AC		

Artikel	Gehäusefarbe		Preis
707217	<input type="checkbox"/> Weiß		129,95 €
707218	<input checked="" type="checkbox"/> Schwarz		129,95 €



Zubehör

930752	Torblende für Lucea 6/10 Weiß		22,95 €
930753	Torblende für Lucea 6/10 Schwarz		22,95 €
930756	Reflektor Ring für Lucea 6/10 Weiß		4,95 €
930757	Reflektor Ring für Lucea 6/10 Schwarz		4,95 €
930758	Reflektor Ring für Lucea 6/10 Gold		4,95 €

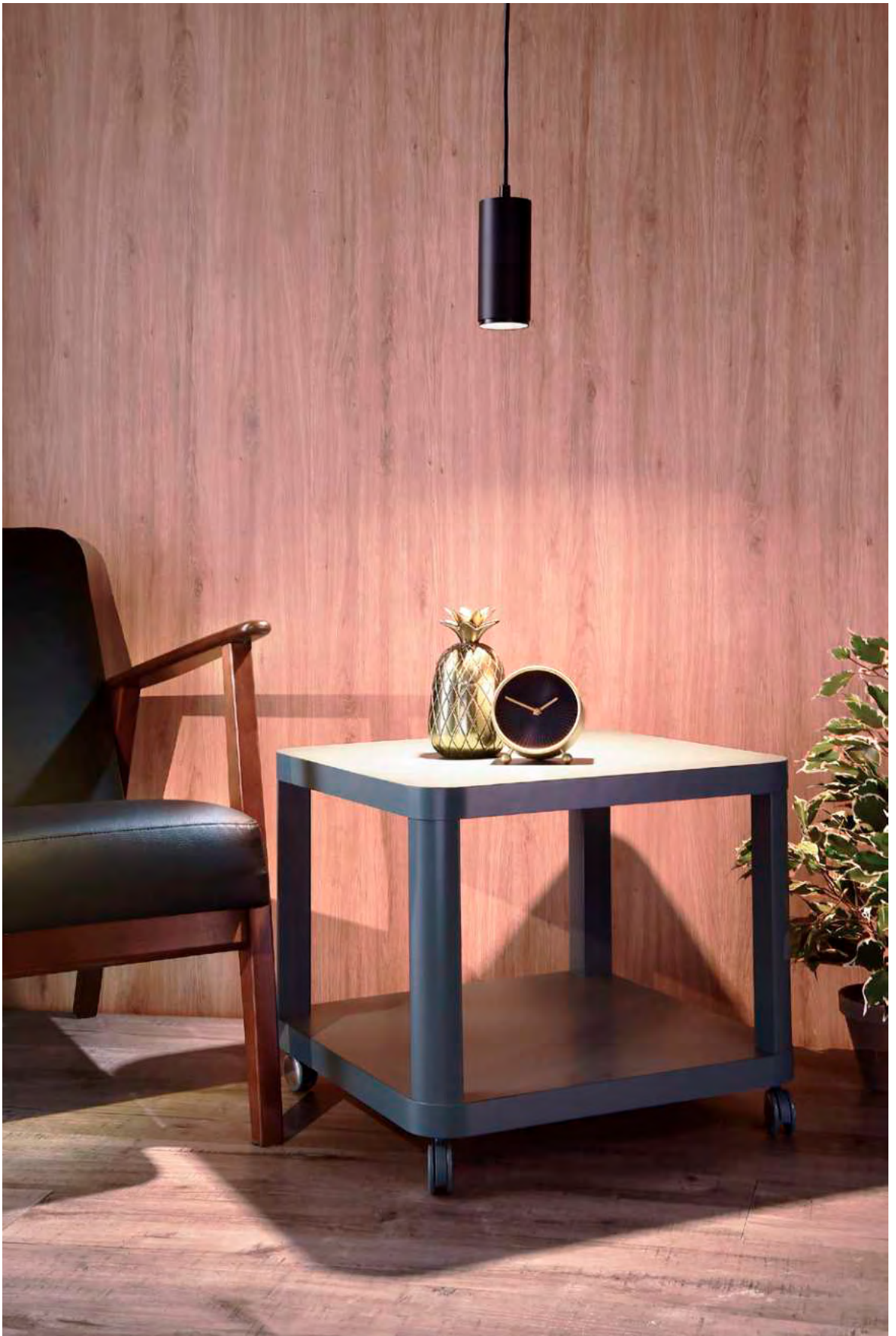



LUCEA CCT

- inkl. schwarzem Reflektor-Ring
- mit umfangreichen Zubehör individualisierbar
- Lichtfarbe in zwei Stufen einstellbar

Gehäuse	Aluminium	Schwenkwinkel	90 Grad
Farbtemperatur	3000/4000 K	Ansteuerung	Mit Phasenanschnittsdimmer, Mit Phasenabschnittsdimmer
Eingangsspannung	220-240 V/AC		
Netzgerät inkl.	Ja		
Abstrahlwinkel	36 Grad	Farbwiedergabe (Ra)	90
Drehwinkel	350 Grad		

Artikel	Gehäusefarbe		Lichtstrom	Höhe	Ø	Leistung	Preis
707116	<input type="checkbox"/> Weiß		1000 lm	249 mm	65 mm	10,0 W	139,95 €
707117	<input checked="" type="checkbox"/> Schwarz		1000 lm	249 mm	65 mm	10,0 W	139,95 €
707118	<input type="checkbox"/> Weiß		1500 lm	269 mm	85 mm	15,0 W	159,95 €
707119	<input checked="" type="checkbox"/> Schwarz		1500 lm	269 mm	85 mm	15,0 W	159,95 €
707120	<input type="checkbox"/> Weiß		2000 lm	269 mm	85 mm	20,0 W	179,95 €
707121	<input checked="" type="checkbox"/> Schwarz		2000 lm	269 mm	85 mm	20,0 W	179,95 €
707122	<input type="checkbox"/> Weiß		2900 lm	302 mm	100 mm	30,0 W	199,95 €
707123	<input checked="" type="checkbox"/> Schwarz		2900 lm	302 mm	100 mm	30,0 W	199,95 €









Zubehör für **707116, 707117**

930679	Linse 24° für Lucea 6/10 W		9,95 €
930752	Torblende für Lucea 6/10 Weiß		22,95 €
930753	Torblende für Lucea 6/10 Schwarz		22,95 €
930756	Reflektor Ring für Lucea 6/10 Weiß		4,95 €
930757	Reflektor Ring für Lucea 6/10 Schwarz		4,95 €
930758	Reflektor Ring für Lucea 6/10 Gold		4,95 €

Zubehör für **707118, 707119, 707120, 707121**

930680	Linse 24° für Lucea 15/20		12,95 €
930681	Linse 60° für Lucea 15/20		12,95 €
930754	Torblende für Lucea 15/20 Weiß		23,95 €
930755	Torblende für Lucea 15/20 Schwarz		23,95 €
930759	Reflektor Ring für Lucea 15/20 Weiß		5,95 €
930760	Reflektor Ring für Lucea 15/20 Schwarz		5,95 €
930761	Reflektor Ring für Lucea 15/20 Gold		5,95 €

Zubehör für **707122, 707123**

930677	Torblende für Lucea 30/40 Weiß		24,95 €
930678	Torblende für Lucea 30/40 Schwarz		24,95 €
930682	Linse 24° für Lucea 30		15,95 €
930684	Linse 60° für Lucea 30		15,95 €
930762	Reflektor Ring für Lucea 30/40 Weiß		6,95 €
930763	Reflektor Ring für Lucea 30/40 Schwarz		6,95 €
930764	Reflektor Ring für Lucea 30/40 Gold		6,95 €



Seite 46



Seite 80



Seite 82



Seite 286



Seite 374



LUCEA

- inkl. schwarzem Reflektor-Ring
- mit umfangreichen Zubehör individualisierbar

Gehäuse	Aluminium	Abstrahlwinkel	36 Grad
Farbtemperatur	4000 K	Drehwinkel	350 Grad
Lichtstrom	4480 lm	Schwenkwinkel	90 Grad
Höhe	211 mm	Ansteuerung	Mit Phasen- schnittsdimmer, Mit Phasenabschnitts- dimmer
Ø	100 mm	Farbwiedergabe (Ra)	90
Leistung	40 W		
Eingangsspannung	200-240 V/AC		
Netzgerät inkl.	Ja		

Artikel	Gehäusefarbe	Preis
707183	<input type="checkbox"/> Weiß	199,95 €
707184	<input checked="" type="checkbox"/> Schwarz	199,95 €



Zubehör

930682	Linse 24° für Lucea 30		15,95 €
930684	Linse 60° für Lucea 30		15,95 €
930677	Torblende für Lucea 30/40 Weiß		24,95 €
930678	Torblende für Lucea 30/40 Schwarz		24,95 €
930762	Reflektor Ring für Lucea 30/40 Weiß		6,95 €
930763	Reflektor Ring für Lucea 30/40 Schwarz		6,95 €
930764	Reflektor Ring für Lucea 30/40 Gold		6,95 €



LUCEA DTW

- Dim-to-warm 1.800K - 2.700K
- inkl. schwarzem Reflektor-Ring
- mit umfangreichen Zubehör individualisierbar

Gehäuse	Aluminium	Netzgerät inkl.	Ja
Farbtemperatur	1800-2700 K	Abstrahlwinkel	36 Grad
Lichtstrom	750 lm	Ansteuerung	Mit Phasenanschnittsdimmer, Mit Phasenabschnittsdimmer
Höhe	249 mm		
Ø	65 mm		
Leistung	10 W	Farbwiedergabe (Ra)	90
Eingangsspannung	200-240 V/AC		

Artikel	Gehäusefarbe		Preis
707213	<input type="checkbox"/> Weiß		109,95 €
707214	<input checked="" type="checkbox"/> Schwarz		109,95 €



Zubehör

930752	Torblende für Lucea 6/10 Weiß		22,95 €
930753	Torblende für Lucea 6/10 Schwarz		22,95 €
930756	Reflektor Ring für Lucea 6/10 Weiß		4,95 €
930757	Reflektor Ring für Lucea 6/10 Schwarz		4,95 €
930758	Reflektor Ring für Lucea 6/10 Gold		4,95 €



Seite 46

Seite 80

Seite 82

Seite 374



SLIM

- **besonders weiches Textilkabel**
- **blendfrei, dank niedrigem UGR - Wert (<19)**
- **Abhängung bis zu 1800 mm**
- **schlankes Design mit nur 39 mm Durchmesser**

Gehäuse	Aluminium	Netzgerät inkl.	Ja
Farbtemperatur	2700 K	Pendellänge	1500 mm
Lichtstrom	500 lm	Abstrahlwinkel	24 Grad
Länge	1800 mm	Ansteuerung	Mit Phasenanschnittsdimmer, Mit Phasenabschnittsdimmer
Höhe	300 mm	Farbwiedergabe (Ra)	90
Ø	39 mm		
Leistung	5 W		
Eingangsspannung	220-240 V/AC		

Artikel	Gehäusefarbe	Preis
707161	Schwarz	89,95 €
707162	Weiß	89,95 €



Zubehör

930748	Linse 36° für Serie Slim		4,95 €
930749	Linse 60° für Serie Slim		4,95 €
930744	Reflektor-Ring weiß für Serie Slim		4,95 €
930745	Reflektor-Ring schwarz für Serie Slim		4,95 €
930746	Reflektor-Ring gold für Serie Slim		5,95 €





STUDIO PAR 30

- wechselbares Leuchtmittel (E27)
- dreh- und schwenkbar
- integriertes Splitterschutz-Gitter
- inkl. Adapter

Gehäuse	Aluminium	max. Leistung	1x max. 42 W
Länge	158,8 mm	Eingangsspannung	220-240 V/AC
Breite	158,8 mm	Ansteuerung	Dimmbar über optionales Leuchtmittel
Höhe	270,8 mm		
Socket	1		

Artikel	Gehäusefarbe	Preis
707082	■ Schwarz	69,95 €
707083	■ Silber	69,95 €



Zubehör

001623 Torblende



29,95 €

001621 Torblende



29,95 €



AKKU- UND SOLARLEUCHTEN

386 Akkuleuchten

396 Solarleuchten



Akku-Solarleuchten

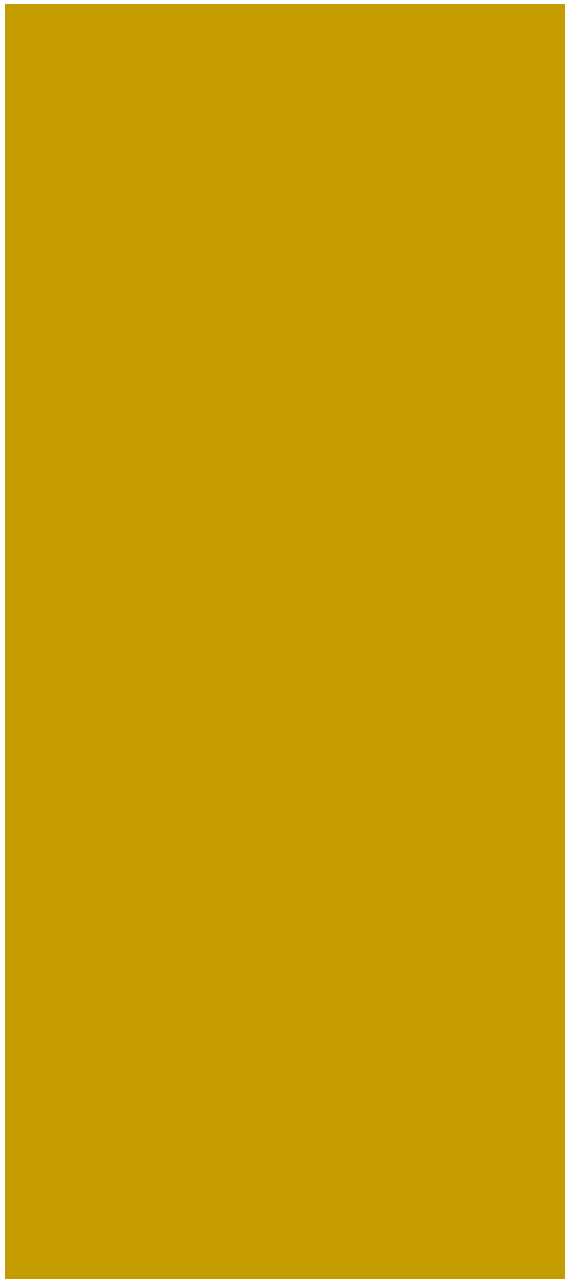

Seite 388

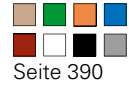

Seite 390



Seite 394



Seite 394



Seite 395



Seite 395



Seite 396



Seite 396



Seite 398



Seite 398





CANIS BUNDLE

Entdecken Sie unsere tragbaren LED-Akkuleuchten der CANIS Serie. Mit 3,5W Leistung und 270 lm Helligkeit bieten unsere Leuchten eine besonders weite und angenehme Lichtverteilung. Dank der stufenlosen Dimmfunktion über den praktischen Touchsensor können Sie die Beleuchtung nach Ihren Wünschen anpassen. Wählen Sie aus 2 Lichtfarbstufen, um die perfekte Atmosphäre zu schaffen. Und das Beste? Eine Akkuladung reicht für mehr als acht Stunden Leuchtdauer. Mit dem optionalen Ladedock können Sie bis zu sechs Leuchten gleichzeitig aufladen und haben immer genügend Lichtquellen zur Verfügung. Wählen Sie aus acht verschiedenen Farben, darunter auch trendige Pastelltöne, um Ihren persönlichen Stil zu unterstreichen.

Hinweis: inklusive USB-Ladesockel





CANIS BUNDLE

- angenehme und weite Lichtverteilung
- mehr als 8 h Leuchtdauer nach Aufladung
- stufenlos dimmbar über Touchsensor
- Lichtfarbe in zwei Stufen einstellbar
- über stapelbares Ladedock, bis zu sechs Akkuleuchten laden [optional]
- inklusive USB-Ladesockel

Gehäuse	Aluminium	Ø	112 mm
Oberfläche	Matt	Leistung	3,5 W
Farbtemperatur	2200/3000 K	Eingangsspannung	3,7 V/DC
Lichtstrom	270 lm	Abstrahlwinkel	100 Grad
Höhe	370 mm	Farbwiedergabe (Ra)	80

Artikel	Gehäusefarbe		Preis
620194	Beige		109,95 €
620195	Grün		109,95 €
620196	Terracotta		109,95 €
620197	Blau		109,95 €
620198	Rost		109,95 €
620199	Weiß		109,95 €
620200	Schwarz		109,95 €
620201	Dunkelgrau		109,95 €



Zubehör

930716 6-fach Ladestation inkl. Netzgerät für Leuchte Canis



199,95 €

930887 USB A Steckernetzteil 5V DC, 1000mA, Schwarz



8,95 €



CANIS MINI BUNDLE

Entdecken Sie unsere tragbaren LED-Akkuleuchten der CANIS Serie. Mit 2,3W Leistung und 110 lm Helligkeit bieten unsere Leuchten eine besonders weite und angenehme Lichtverteilung. Dank der stufenlosen Dimmfunktion über den praktischen Touchsensor können Sie die Beleuchtung nach Ihren Wünschen anpassen. Wählen Sie aus 2 Lichtfarbstufen, um die perfekte Atmosphäre zu schaffen. Und das Beste? Eine Akkuladung reicht für mehr als acht Stunden Leuchtdauer. Mit der optionalen Ladestation können Sie bis zu fünfzehn Leuchten gleichzeitig aufladen und haben immer genügend Lichtquellen zur Verfügung. Wählen Sie aus acht verschiedenen Farben, darunter auch trendige Pastelltöne, um Ihren persönlichen Stil zu unterstreichen.

Hinweis: inklusive USB-Ladesockel





CANIS MINI BUNDLE

- angenehme und weite Lichtverteilung
- mehr als 8 h Leuchtdauer nach Aufladung
- stufenlos dimmbar über Touch-Sensor
- Lichtfarbe in zwei Stufen einstellbar
- über stapelbares Ladedock, bis zu 15 Akkuleuchten laden [optional]
- inklusive USB-Ladesockel

Gehäuse	Aluminium	Ø	76 mm
Oberfläche	Matt	Leistung	2,3 W
Farbtemperatur	2200/3000 K	Eingangsspannung	3,7 V/DC
Lichtstrom	110 lm	Farbwiedergabe (Ra)	80
Höhe	208 mm		

Artikel	Gehäusefarbe		Preis
620202	Beige		99,95 €
620203	Grün		99,95 €
620204	Terracotta		99,95 €
620205	Blau		99,95 €
620206	Rost		99,95 €
620207	Weiß		99,95 €
620208	Schwarz		99,95 €
620209	Grau		99,95 €



Zubehör

930734 15-fach Ladestation inkl. Netzgerät für Leuchte Canis Mini



299,95 €

930887 USB A Steckernetzteil 5V DC, 1000mA, Schwarz



8,95 €

MIRAM

Combine & Shine – mit der MIRAM Serie sind Ihrer Kreativität fortan keine Grenzen mehr gesetzt. Kombinieren Sie einfach nach Belieben den Leuchtenkopf in Ihrer Lieblingsfarbe mit wahlweise einem Standfuß, einer Wandhalterung oder einer Pendelbefestigung Ihrer Wahl. So schaffen Sie im Handumdrehen Ihre ganz individuelle Leuchte und können sie jederzeit ohne Werkzeug neu kombinieren. Flexibel, einfach, schick – das ist MIRAM Combine & Shine.

So einfach geht's:

- Leuchtenkopf in Ihrer Lieblingsfarbe aussuchen
- gewünschte Befestigung in Ihrer Lieblingsfarbe dazu wählen

Ihre Vorteile:

- inkl. USB-A auf USB-C Kabel
- 147 Kombinationsmöglichkeiten



346025



346033



346032



346034



346035



346036



346037



930625



930627



930626



930628



930629



930630



930631



930618



930620



930619



930621



930622



930623



930624



930611



930613



930612



930614



930615



930616



930617





KOPF MAGNETLEUCHE MIRAM

Gehäuse	Aluminium	Leistung	2,2 W
Farbtemperatur	3000 K	Eingangsspannung	3,7 V/DC
Lichtstrom	196 lm	Netzgerät inkl.	Nein
Höhe	30 mm	Abstrahlwinkel	47 Grad
Ø	120 mm	Farbwiedergabe (Ra)	80

Artikel	Gehäusefarbe	Preis
346025	Weiß	99,95 €
346032	Schwarz	99,95 €
346033	Grau	99,95 €
346034	Rot	99,95 €
346035	Gelb	99,95 €
346036	Blau	99,95 €
346037	Grün	99,95 €



STANDFUSS FÜR MAGNETLEUCHE MIRAM

Gehäuse	Aluminium	Ø	102 mm
Höhe	270 mm		

Artikel	Gehäusefarbe	Preis
930611	Weiß	34,95 €
930612	Schwarz	34,95 €
930613	Grau	34,95 €
930614	Rot	34,95 €
930615	Gelb	34,95 €
930616	Blau	34,95 €
930617	Grün	34,95 €



WANDHALTER FÜR MAGNETLEUCHE MIRAM

Gehäuse	Aluminium	Höhe	96 mm
Breite	85 mm	Ø Sockel	60 mm

Artikel	Gehäusefarbe	Preis
930618	☐ Weiß	19,95 €
930619	■ Schwarz	19,95 €
930620	■ Grau	19,95 €
930621	■ Rot	19,95 €
930622	■ Gelb	19,95 €
930623	■ Blau	19,95 €
930624	■ Grün	19,95 €



PENDEL FÜR MAGNETLEUCHE MIRAM

Gehäuse	Aluminium	Höhe	185 mm
Breite	205 mm	Pendellänge	2190 mm

Artikel	Gehäusefarbe	Preis
930625	☐ Weiß	34,95 €
930626	■ Schwarz	34,95 €
930627	■ Grau	34,95 €
930628	■ Rot	34,95 €
930629	■ Gelb	34,95 €
930630	■ Blau	34,95 €
930631	■ Grün	34,95 €



SAMAS SOLAR MOTION

Nicht überall, wo Sie Licht haben möchten, gibt es auch Strom. Wir haben die Lösung. Die SAMAS SOLAR Serie braucht nur eines zum Strahlen: hin und wieder Sonne. Dank ihres intelligenten Sparmodus, bei dem sie im Ruhezustand mit nur 15% Lichtleistung leuchtet, hat sie eine besonders lange Leuchtdauer. Sobald sie über ihren integrierten Sensor Annäherung erkennt, strahlt sie mit voller Kraft. Sie lässt sich aber auch über einen Taster deaktivieren. Die starke Lichtleistung kombiniert mit modernster Technik für lange Laufzeiten, ist ein echter Problemlöser für Wand, Tisch und Garten.



SAMAS SOLAR MOTION

- Bewegungs- / Dämmerungssensor
- hocheffizientes Solar Panel
- inkl. Li-Ion-Akku mit 3,70V und 2200 mAh
- inkl. Erdspeiß

Gehäuse	Aluminium	Sockelhöhe	22 mm
Farbtemperatur	3000 K	Leistung	2,2 W
Länge	140 mm	Eingangsspannung	3,7 V/DC
Breite	140 mm	Netzgerät inkl.	Nein
Sockellänge	100,5 mm	Abstrahlwinkel	98 Grad
Sockelbreite	100,5 mm	Farbwiedergabe (Ra)	80

Artikel	Gehäusefarbe		Lichtstrom	Höhe	Preis
733050	■ Dunkelgrau		135 lm	500 mm	149,95 €
733049	■ Dunkelgrau		170 lm	340 mm	139,95 €



WANDLEUCHE SAMAS SOLAR MOTION

- Bewegungs- / Dämmerungssensor
- hocheffizientes Solar Panel
- inkl. Li-Ion-Akku mit 3,70V und 2200 mAh



Gehäuse	Aluminium	Sockelbreite	30 mm
Farbtemperatur	3000 K	Sockelhöhe	12 mm
Lichtstrom	130 lm	Leistung	2,2 W
Länge	154 mm	Eingangsspannung	3,7 V/DC
Breite	140 mm	Netzgerät inkl.	Nein
Höhe	290 mm	Abstrahlwinkel	106 Grad
Sockellänge	110 mm	Farbwiedergabe (Ra)	80

Artikel	Gehäusefarbe		Preis
731122	■ Dunkelgrau		139,95 €





STEHLEUCHE SOLAR PREMIUM

Die SOLAR PREMIUM Serie besticht durch ihr futuristisches Design und fungiert als innovative wie dekorative Außenleuchte im Außen- und Gartenbereich. Die Stromversorgung erfolgt über den integrierten Akku inklusive Solarpanel, so dass keine optisch störenden oder aufwendig zu verlegenden Kabel notwendig sind.





STEHLEUCHE SOLAR PREMIUM

- Bewegungs- / Dämmerungssensor
- hocheffizientes Solar Panel
- inkl. Li-Ion-Akku mit 3,70V und 2200 mAh
- neigbarer Leuchtenkopf

Gehäuse	Aluminium	Sockelhöhe	4,5 mm
Farbtemperatur	3200 K	Leistung	1,6 W
Lichtstrom	170 lm	Eingangsspannung	3,7 V/DC
Länge	200 mm	Netzgerät inkl.	Nein
Breite	151 mm	Abstrahlwinkel	110 Grad
Höhe	1000 mm	Schwenkwinkel	180 Grad
Sockellänge	80 mm	Farbwiedergabe (Ra)	80
Sockelbreite	151 mm		

Artikel	Gehäusefarbe		Preis
733046	Dunkelgrau	WW	219,95 €

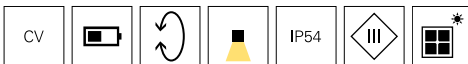

WANDLEUCHE SOLAR PREMIUM

- Bewegungs- / Dämmerungssensor
- hocheffizientes Solar Panel
- inkl. Li-Ion-Akku mit 3,70V und 2200 mAh
- neigbarer Leuchtenkopf

Gehäuse	Aluminium	Sockelhöhe	80,5 mm
Farbtemperatur	3200 K	Leistung	1,6 W
Lichtstrom	170 lm	Eingangsspannung	3,7 V/DC
Länge	160,5 mm	Netzgerät inkl.	Nein
Breite	233,2 mm	Abstrahlwinkel	110 Grad
Höhe	152 mm	Schwenkwinkel	180 Grad
Sockellänge	160,5 mm	Farbwiedergabe (Ra)	80

Artikel	Gehäusefarbe		Preis
731116	Dunkelgrau	WW	149,95 €





AUSSENLEUCHTEN

- 402 Pollerleuchten
- 424 Wandleuchten Aufbau
- 454 Decken- und Wandleuchten
- 458 Wandleuchten Einbau
- 464 Kugelleuchten
- 468 Energieverteiler
- 478 Aufbau- und Erdspeißstrahler
- 490 Wallwasher
- 494 Bodeneinbauleuchten
- 516 Fluter
- 522 Displayleuchten



Pollerleuchten



Seite 404



Seite 404



Seite 405



Seite 406



Seite 408



Seite 410



Seite 412



Seite 414



Seite 416



Seite 418



Seite 420



Seite 422





ESTADA

Gehäuse	Edelstahl	Eingangsspannung	220-240 V/AC
Höhe	1000 mm	Ansteuerung	Dimmbar über optionales Leuchtmittel
Ø	100 mm		
Ø Sockel	170 mm		
max. Leistung	1x max. 11 W		

Artikel	Gehäusefarbe	Preis
730009	<input type="checkbox"/> Silber	119,95 €



NOVA

- E27 Fassung passend für A19 LED-Leuchtmittel
- mit Bewegungs- / Dämmerungssensor [nur Art.Nr. 730032]

Gehäuse	Edelstahl	max. Leistung	1x max. 40 W
Höhe	1100 mm	Eingangsspannung	220-240 V/AC
Ø	75 mm	Farbe Lichtaustritt	Weiß
Ø Sockel	110 mm		

Artikel	Gehäusefarbe	Dimmbar	Ansteuerung	Bewegungsmelder	Bewegungsmelder Art	Preis
730032	<input type="checkbox"/> Silber			Ja	Infrarot	99,95 €
730007	<input type="checkbox"/> Silber	Ja	Dimmbar über optionales Leuchtmittel		Nein	79,95 €





ZILLY

·schwenkbarer Leuchtenkopf

Gehäuse	Edelstahl	Ansteuerung	Dimmbar über optionales Leucht- mittel
Sockelhöhe	7 mm		
Ø Sockel	100 mm		
Eingangsspannung	220-240 V/AC		

Artikel	Gehäusefarbe	Länge	Breite	max. Leistung	Preis
733062	Silber	500 mm	140 mm	1x max. 10,0 W	89,95 €
733063	Silber	1000 mm	232 mm	2x max. 10,0 W	129,95 €



Seite 426

Seite 427



Leuchtmittel

Für alle Leuchten und Sockel:
Die passenden Leuchtmittel finden Sie im Kapitel »Leuchtmittel«.

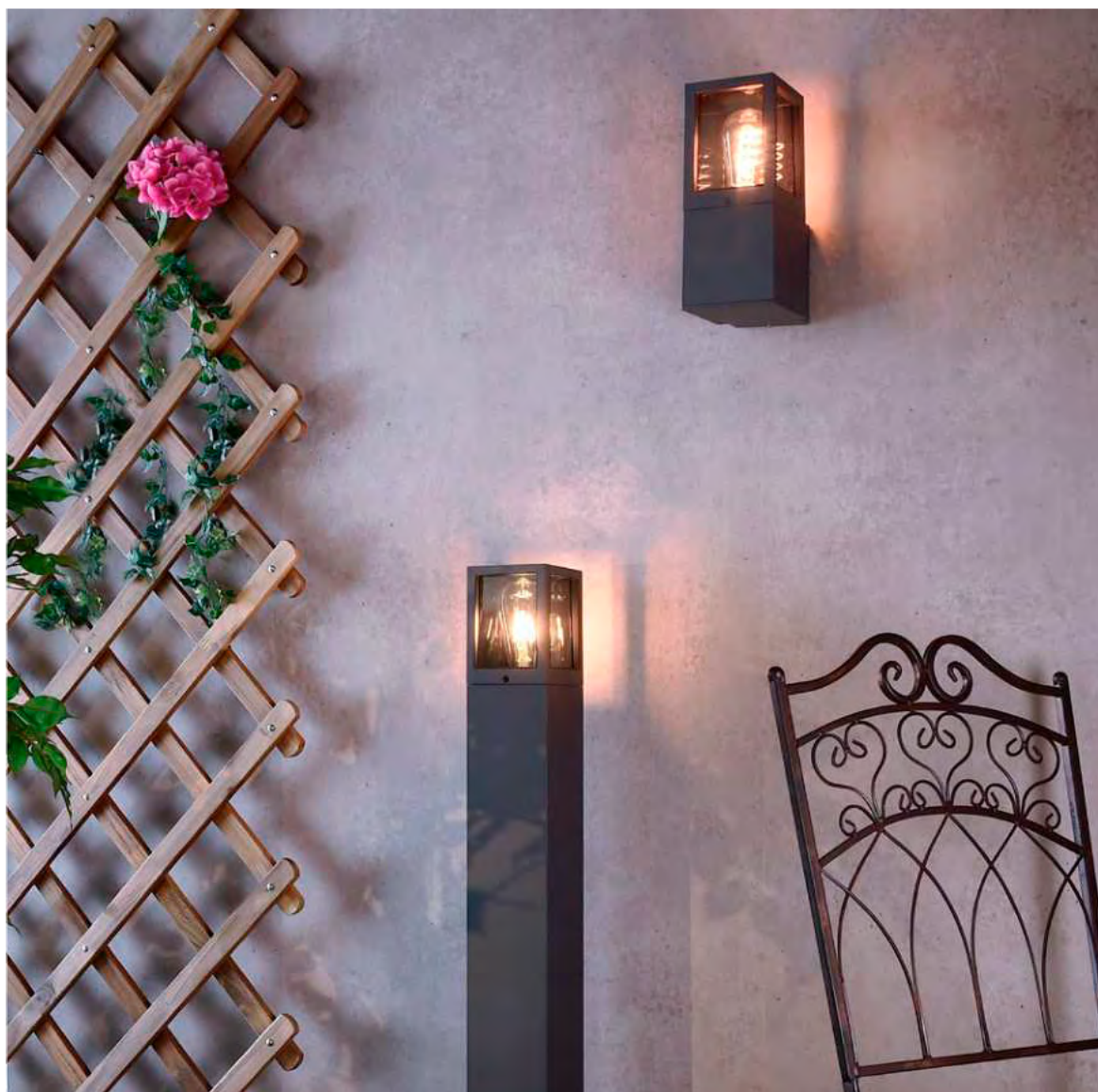

FACADO II ECKIG

Unsere Pollerleuchten der Serie FACADO bieten durch die Schutzart IP 65 einen sehr guten Witterungsschutz. Wählen Sie je nach individuellem Bedarf zwischen einem opalen Diffusor oder einem klaren Diffusor in Rauchglasoptik. Die Serie ist in zwei verschiedenen Größen [650 mm / 1000 mm] erhältlich und verfügt über eine E27-Fassung für austauschbare Leuchtmittel. Der neu gestaltete Leuchtenkopf sorgt für eine deutlich verbesserte Ausleuchtung. Die aus hochwertigem Aluminiumdruckguss gefertigte Leuchte FACADO ist in den Farben Dunkelgrau und Rost sowie in eckiger und runder Form erhältlich.

Die IP67-Anschlussbox verfügt über eine doppelte M20-Kabelverschraubung, die unter anderem für Erdkabel mit 3x 1,5 mm², 5x 1,5 mm² oder 3x 2,5 mm² geeignet ist.





FACADO II ECKIG

- Witterungsschutz mit IP65
- IP67 Anschlussbox passend u.a für Erdkabel 3x 1,5 mm² / 5x 1,5 mm² / 3x 2,5 mm²
- verbesserte Ausleuchtung durch neu entwickelten Leuchtenkopf
- wahlweise mit opalem oder transparenten Diffusor in Rauchglas-Optik
- ideal geeignet für u.a. ST64 Kolben und A60/70 Birnen

Gehäuse	Aluminium, Polycarbonat	max. Leistung	1x max. 20 W
Oberfläche	Matt	Eingangsspannung	220-240 V/AC
Länge	108 mm	Ansteuerung	Dimmbar über optionales Leuchtmittel
Breite	108 mm		

Artikel	Gehäusefarbe	Höhe	Farbe Lichtaustritt	Preis
730496	Dunkelgrau	650 mm	Rauchfarben	149,95 €
730495	Dunkelgrau	650 mm	Weiß	149,95 €
730497	Dunkelgrau	1000 mm	Rauchfarben	199,95 €
730498	Dunkelgrau	1000 mm	Weiß	199,95 €



Zubehör

180359	MAS VLE E27 ST64 4W 1800K goldfarben		39,95 €
180361	CLA150 E27 DIM 18W 3300K, matt		27,95 €



Zubehör

Kabel, Stecker, Klemmen und mehr:
Das passende Montagezubehör finden Sie im Kapitel »Zubehör«.



FACADO II ECKIG

Unsere Pollerleuchten der Serie FACADO bieten durch die Schutzart IP 65 einen sehr guten Witterungsschutz. Wählen Sie je nach individuellem Bedarf zwischen einem opalen Diffusor oder einem klaren Diffusor in Rauchglasoptik. Die Serie ist in zwei verschiedenen Größen [650 mm / 1000 mm] erhältlich und verfügt über eine E27-Fassung für austauschbare Leuchtmittel. Der neu gestaltete Leuchtenkopf sorgt für eine deutlich verbesserte Ausleuchtung. Die aus hochwertigem Aluminiumdruckguss gefertigte Leuchte FACADO ist in den Farben Dunkelgrau und Rost sowie in eckiger und runder Form erhältlich.

Die IP67-Anschlussbox verfügt über eine doppelte M20-Kabelverschraubung, die unter anderem für Erdkabel mit 3x 1,5 mm², 5x 1,5 mm² oder 3x 2,5 mm² geeignet ist.





FACADO II RUND

- Witterungsschutz mit IP65
- IP67 Anschlussbox passend u.a für Erdkabel 3x 1,5 mm² / 5x 1,5 mm² / 3x 2,5mm²
- verbesserte Ausleuchtung durch neu entwickelten Leuchtenkopf
- wahlweise mit opalem oder transparenten Diffusor in Rauchglas-Optik
- ideal geeignet für u.a. ST64 Kolben und A60/70 Birnen

Gehäuse	Aluminium, Polycarbonat	Eingangsspannung	220-240 V/AC
Oberfläche	Matt	Ansteuerung	Dimmbar über optionales Leuchtmittel
Ø	108 mm		
max. Leistung	1x max. 20 W		

Artikel	Gehäusefarbe	Höhe	Farbe Lichtaustritt	Preis
730499	Dunkelgrau	650 mm	Rauchfarben	149,95 €
730501	Rost	650 mm	Rauchfarben	149,95 €
730500	Dunkelgrau	650 mm	Weiß	149,95 €
730502	Rost	650 mm	Weiß	149,95 €
730503	Dunkelgrau	1000 mm	Rauchfarben	199,95 €
730505	Rost	1000 mm	Rauchfarben	199,95 €
730504	Dunkelgrau	1000 mm	Weiß	199,95 €
730506	Rost	1000 mm	Weiß	199,95 €



Zubehör

180359 MAS VLE E27 ST64 4W 1800K goldfarben



39,95 €

180361 CLA150 E27 DIM 18W 3300K, matt



27,95 €



Zubehör

Kabel, Stecker, Klemmen und mehr:
Das passende Montagezubehör finden Sie im Kapitel »Zubehör«.



FARO

Die massiven FARO Pollerleuchten aus Aluminium-Druckguss sind in den Größen 25, 60 und 100 cm verfügbar und sorgen mit ihrer Konstruktion [mehr als 97% nach unten gerichtetes Licht] und Linsenoptik für eine blendfreie Lichtverteilung und einen besonders großen Lichtkegel mit bis zu 10 Meter Durchmesser. Außerdem sind alle Varianten DALI2 DT6 fähig. Die FARO Modelle lassen sich mit einer optionalen Abschirmblende ausrüsten, um Flächen nur halbseitig zu beleuchten. Die IP68 Anschlussbox mit möglicher Durchgangsverdrahtung und die schmutzabweisende Pulverbeschichtung in DB703 machen die FARO - Pollerleuchten zu einer langlebigen und hochwertigen Wahl für Ihre Außenbeleuchtung.





FARO

- blendfreies, nach unten gerichtetes Licht (>97 %)
- Linsenoptik für weite homogene Ausleuchtung mit bis zu 4 / 7 / 10 m Durchmesser
- optionale Abschirmblende für halbseitige Abdunklung
- IP68 Anschlussbox mit Durchgangsverdrahtung
- besonders hochwertige und massive Bauweise
- schmutzabweisende Pulverbeschichtung in DB703
- notstromfähig (180-264V/DC EOFI: 100%)

Gehäuse	Aluminium	Netzgerät inkl.	Ja
Farbtemperatur	3000 K	Abstrahlwinkel	360 Grad
Lichtstrom	1030 lm	Abstrahlwinkel 2	180 Grad
Ø	180 mm	Ansteuerung	DALI 2 / DT6
Leistung	24 W	Farbwiedergabe (Ra)	80
Eingangsspannung	180-264V/AC	IK Schutzklasse	IK10

Artikel	Gehäusefarbe		Höhe	Preis
730492	Dunkelgrau		250 mm	429,95 €
730493	Dunkelgrau		600 mm	499,95 €
730494	Dunkelgrau		1000 mm	579,95 €



Zubehör

- 930731** Betonanker für Serie Faro **24,95 €**
- 930776** Abschirmblende 180 Grad für Serie Faro **9,95 €**



Technisches Datenblatt

Neu im Onlineshop: Die technischen Datenblätter bieten noch mehr Informationen: Licht- und Energiedaten, Lichtverteilungskurven, Maßzeichnungen und mehr.



LERNA

Die Pollerleuchten der LERNA-Serie bieten eine Vielzahl von Vorteilen. Mit der Möglichkeit, die Lichtfarbe in 2 Stufen einzustellen (3.000K / 4.000 K), können Sie die Farbtemperatur, je nach gewünschter Situation anpassen. Darüber hinaus gewährleistet das nach unten gerichtete Licht zu 100 % eine effiziente Beleuchtung ohne Lichtverschmutzung. Die Pollerleuchte der LERNA-Serie ist in zwei verschiedenen Größen erhältlich (600 mm und 1000 mm). Mit einer Leistung von 7,4 W und bis zu 256 lm bietet die Leuchte selbst eine hervorragende Helligkeit.





LERNA

- Lichtfarbe in zwei Stufen einstellbar
- 100 % nach unten gerichtetes Licht, daher keine Lichtverschmutzung

Gehäuse	Aluminium	Eingangsspannung	200-240 V/AC
Farbtemperatur	3000/4000 K	Netzgerät inkl.	Ja
Lichtstrom	237/256 lm	Abstrahlwinkel	50 Grad
Länge	120 mm	Abstrahlwinkel 2	100 Grad
Breite	100 mm	Farbwiedergabe (Ra)	80
Leistung	7,4 W	IK Schutzklasse	IK06

Artikel	Gehäusefarbe		Höhe	Preis
733073	■ Grau	ww nw	600 mm	199,95 €
733072	■ Grau	ww nw	1000 mm	249,95 €



Zubehör

Kabel, Stecker, Klemmen und mehr:
Das passende Montagezubehör finden Sie im Kapitel »Zubehör«.



CATA

Die CATA Serie überzeugt nicht nur als moderne Wegleuchte, sondern auch als eigenständiges Licht- und Designobjekt bei der Gestaltung von Außenbereichen. So sorgen die LEDs nicht nur für eine flächige Ausleuchtung von Gehwegen und Eingangsbereichen, sondern lenken den Blick unweigerlich auf die markante Rahmenkonstruktion. Erhältlich in drei Größen, lassen sich die CATA IV Modelle zudem sehr gut kombinieren.





CATA

Gehäuse	Aluminium	Sockelhöhe	20 mm
Farbtemperatur	3000 K	Leistung	4 W
Lichtstrom	170 lm	Eingangsspannung	100-240 V/AC
Länge	151 mm	Netzgerät inkl.	Ja
Breite	61 mm	Abstrahlwinkel	120 Grad
Sockellänge	145 mm	Leitungsende Primär	Anschlussbox IP65
Sockelbreite	55 mm	Farbwiedergabe (Ra)	80

Artikel	Gehäusefarbe	Höhe	Preis
733040	Dunkelgrau	500 mm	189,95 €
733041	Dunkelgrau	700 mm	209,95 €
733042	Dunkelgrau	1000 mm	235,95 €



Zubehör

Kabel, Stecker, Klemmen und mehr:
Das passende Montagezubehör finden Sie im Kapitel »Zubehör«.



CHERTAN

Mit ihrem außergewöhnlichen Material-Mix aus Aluminium-Druckgussgehäuse und einem Sockel aus witterungsbeständigen, glasfaserverstärktem Beton hebt sich die Outdoor-Stehleuchte CHERTAN schon rein optisch von anderen Modellen ab. Mit ihrem angenehmen warmweißen Licht und einem Abstrahlwinkel von 120° eignet sich die Außenleuchte perfekt für den dekorativen Einsatz in Eingangsbereichen, auf Gehwegen oder im Garten.

Hinweis: Da es sich bei Beton um ein Naturprodukt handelt, ist jede Oberfläche einzigartig und bildet mit der Zeit, je nach örtlicher Begebenheit, eine ausgeprägte Patina. Daher ist es bei Nässe normal, dass eine fleckige Oberfläche entsteht, die nach dem Trocknen wieder verschwindet, aber langfristig zu einer individuellen Patina führt.





CHERTAN

·Betonsockel glasfaserverstärkt und witterungsbeständig

Gehäuse	Aluminium	Leistung	13 W
Farbtemperatur	3000 K	Eingangsspannung	100-277 V/AC
Länge	170 mm	Netzgerät inkl.	Ja
Breite	72 mm	Abstrahlwinkel	120 Grad
Sockellänge	160 mm	Leitungsende Primär	Anschlussbox IP54
Sockelbreite	30 mm	Farbwiedergabe (Ra)	90
Sockelhöhe	40 mm		

Artikel	Gehäusefarbe	Lichtstrom	Höhe	Preis
733043	Dunkelgrau	480 lm	450 mm	199,95 €
733044	Dunkelgrau	530 lm	600 mm	219,95 €
733045	Dunkelgrau	640 lm	1000 mm	239,95 €



Zubehör

Kabel, Stecker, Klemmen und mehr:
Das passende Montagezubehör finden Sie im Kapitel »Zubehör«.

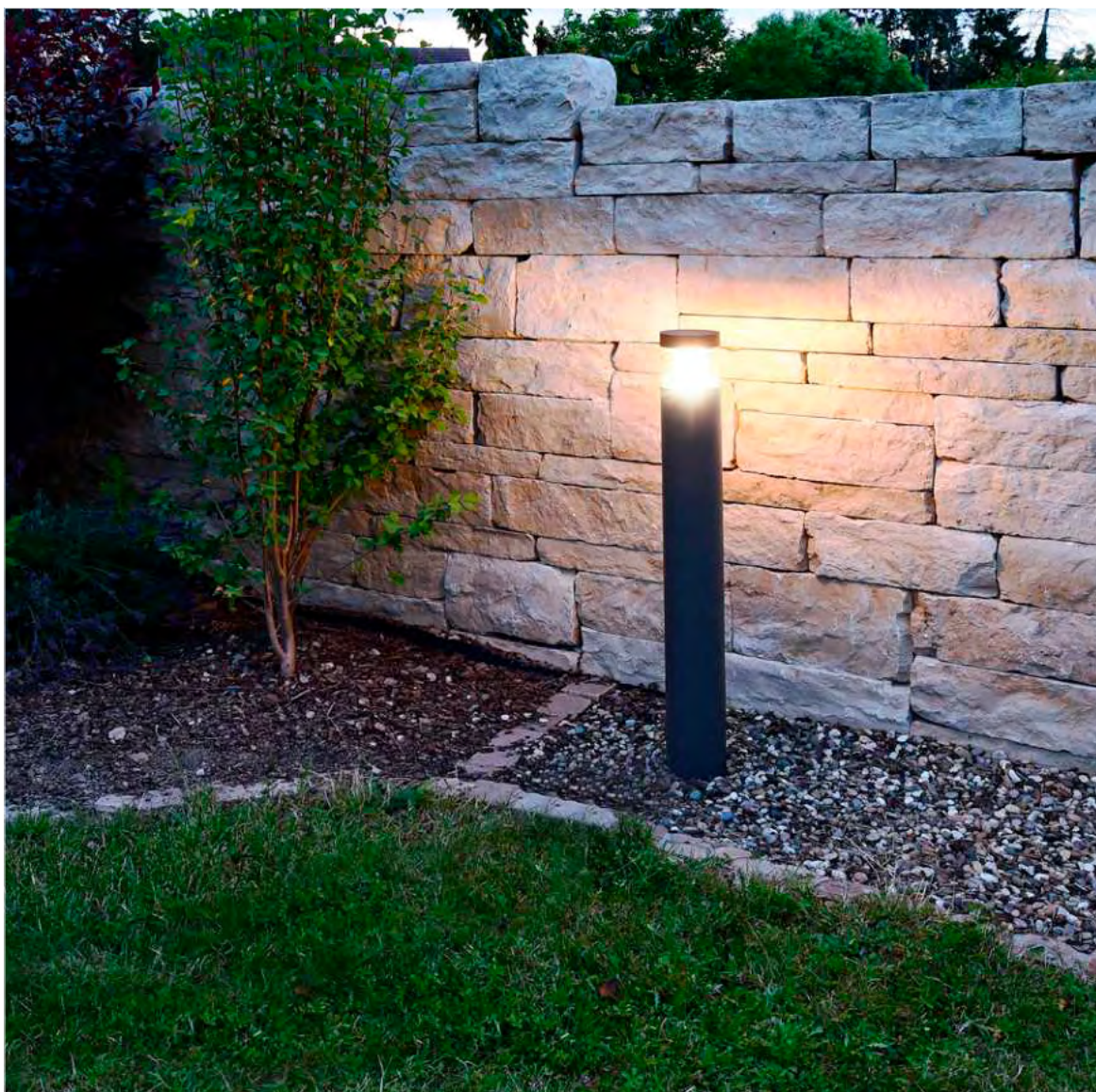

ORTIS

Die Ortis LED-Pollerleuchte macht mit ihrem dunkelgrauen Aluminiumgehäuse überall eine exzellente Figur und eignet sich dank IP54-Zertifizierung für den flexiblen Outdoor-Einsatz in Gärten, Einfahrten sowie als Wegleuchte. Darüber hinaus verfügt die Ortis über einen internen Lamelleneinsatz im Leuchtenkopf, der für ein angenehmes, abgeblendetes und nach unten gerichtetes Licht (warmweiß, 3.000 K) sorgt.





ORTIS

· durch den Lamelleneinsatz abgeblendetes, nach unten gerichtetes Licht

Gehäuse	Aluminium	Eingangsspannung	220-240 V/AC
Farbtemperatur	3000 K	Netzgerät inkl.	Ja
Lichtstrom	510 lm	Abstrahlwinkel	360 Grad
Höhe	1000 mm	Leitungsende Primär	Anschlussbox
Ø	120 mm	Farbwiedergabe (Ra)	80
Leistung	15,9 W	IK Schutzklasse	IK05

Artikel	Gehäusefarbe		Preis
733004	Dunkelgrau	WW	219,95 €



Zubehör

Kabel, Stecker, Klemmen und mehr:
Das passende Montagezubehör finden Sie im Kapitel »Zubehör«.



TUCANAE

Mit ihrem schlanken, schnörkellosen Gehäusedesign ist die TUCANAE eine moderne Außenleuchte, die sich nahezu überall integrieren lässt. Die 100 cm hohe Pollerleuchte strahlt ihr warmweißes Licht schräg nach unten auf Gehwege und andere Flächen und verfügt in der MOTION Variante über einen integrierten Dämmerungsschalter mit einstellbarer Helligkeitsschwelle und Laufzeit.





TUCANAE

- leistungsstark und energiesparend
- gleichmäßige Ausleuchtung
- Helligkeitsschwelle und Laufzeit einstellbar [733068]

Gehäuse	Aluminium	Sockelhöhe	10 mm
Farbtemperatur	3000 K	Leistung	18 W
Lichtstrom	1650 lm	Eingangsspannung	110-240 V/AC
Länge	206 mm	Netzgerät inkl.	Ja
Breite	180 mm	Abstrahlwinkel	110 Grad
Höhe	1000 mm	Leitungsende Primär	Anschlussbox
Sockellänge	120 mm	Farbwiedergabe (Ra)	80
Sockelbreite	180 mm		

Artikel	Gehäusefarbe		IP Schutzart	Bewegungsmelder	Bewegungsmelder Art	Preis
733068	■ Dunkelgrau	ww	IP 54	Ja	Infrarot	279,95 €
733069	■ Dunkelgrau	ww	IP 65	Nein		249,95 €



Zubehör

Kabel, Stecker, Klemmen und mehr:
Das passende Montagezubehör finden Sie im Kapitel »Zubehör«.



ALHENA

Die moderne, hoch aufragende ALHENA-Leuchte mit 360°-Lichtverteilung leuchtet dank ihrer SMD-Bauweise Einfahrten, Parkplätze, Gärten oder Terrassen nicht nur aus, sondern tritt auch selbst als Designelement auf.



ALHENA

- hoher Lichtstrom
- homogene Lichtverteilung in alle Richtungen

Gehäuse	Aluminium	Netzgerät inkl.	Ja
Farbtemperatur	3000 K	Abstrahlwinkel	360 Grad
Ø	110 mm	Leitungsende Primär	Anschlussbox IP65
Eingangsspannung	220-240 V/AC	Farbwiedergabe (Ra)	80

Artikel	Gehäusefarbe		Lichtstrom	Höhe	Ø Sockel	Leistung	Preis
733057	■ Anthrazit	ww	2965 lm	900 mm	130 mm	29,0 W	219,95 €
733058	■ Anthrazit	ww	3900 lm	1500 mm	110 mm	37,0 W	299,95 €



Zubehör

Kabel, Stecker, Klemmen und mehr:
Das passende Montagezubehör finden Sie im Kapitel »Zubehör«.



Wandleuchten Aufbau



Seite 426



Seite 426



Seite 427



Seite 428



Seite 429



Seite 430



Seite 431



Seite 432



Seite 433



Seite 434



Seite 435



Seite 436



■ ■ ■ ■ ■
Seite 436



■
Seite 437



□ ■
Seite 438



□ ■
Seite 439



■
Seite 440



■
Seite 441



■
Seite 442



■
Seite 443



■
Seite 444



■ ■ ■
Seite 446



■
Seite 447



■
Seite 448



■
Seite 449



■
Seite 450



■
Seite 451



□ ■
Seite 452



NOVA

•Bewegungs- / Dämmerungssensor

Gehäuse	Edelstahl	Ø Sockel	110 mm
Breite	145 mm	max. Leistung	1x max. 40 W
Höhe	388 mm	Eingangsspannung	220-240 V/AC
Ø	75 mm	Farbe Lichtaustritt	Weiß
Sockelhöhe	25 mm		

Artikel	Gehäusefarbe	Preis
730034	 Silber	79,95 €





Seite 404



ZILLY

Gehäuse	Edelstahl	Sockelhöhe	22 mm
Breite	60 mm	Eingangsspannung	220-240 V/AC
Höhe	105 mm	Ansteuerung	Dimmbar über optionales Leuchtmittel
Ø	60 mm		
Sockellänge	102 mm		
Sockelbreite	43 mm		

Artikel	Gehäusefarbe	Länge	max. Leistung	Preis
731008	 Silber	125 mm	1x max. 35,0 W	54,95 €
731010	 Silber	175 mm	2x max. 35,0 W	89,95 €





ZILLY MOTION

Gehäuse	Edelstahl	Sockelbreite	70 mm
Höhe	108 mm	Sockelhöhe	25 mm
Ø	60 mm	Eingangsspannung	220-240 V/AC
Sockellänge	150 mm	Bewegungsmelder Art	Infrarot

Artikel	Gehäusefarbe	Länge	Breite	max. Leistung	Preis
731009	<input type="checkbox"/> Silber	150 mm	68 mm	1x max. 35,0 W	84,95 €
731011	<input type="checkbox"/> Silber	216 mm	70 mm	2x max. 35,0 W	104,95 €



Seite 405



Leuchtmittel

Für alle Leuchten und Sockel:
Die passenden Leuchtmittel finden Sie im Kapitel »Leuchtmittel«.



FACADO II ECKIG



- Durchgangsverdrahtung möglich
- Montageplatte über Stecker trennbar
- schnelle und sichere Montage
- Witterungsschutz mit IP 65
- Verbesserte Ausleuchtung durch neu entwickelten Leuchtenkopf

Gehäuse	Aluminium, Polycarbonat	max. Leistung	1x max. 20 W
Oberfläche	Matt	Eingangsspannung	220-240 V/AC
Länge	148 mm	Ansteuerung	Dimmbar über optionales Leuchtmittel
Breite	108 mm		
Höhe	261,5 mm		

Artikel	Gehäusefarbe	Farbe Lichtaustritt	Preis
731151	■ Dunkelgrau	Rauchfarben	124,95 €
731157	■ Dunkelgrau	Weiß	124,95 €



Zubehör

180361	CLA150 E27 DIM 18W 3300K, matt		27,95 €
180359	MAS VLE E27 ST64 4W 1800K goldfarben		39,95 €





FACADO II RUND

- Durchgangsverdrahtung möglich
- Montageplatte über Stecker trennbar
- schnelle und sichere Montage
- Witterungsschutz mit IP 65
- Verbesserte Ausleuchtung durch neu entwickelten Leuchtenkopf

Gehäuse	Aluminium, Polycarbonat	max. Leistung	1x max. 20 W
Oberfläche	Matt	Eingangsspannung	220-240 V/AC
Länge	144 mm	Ansteuerung	Dimmbar über optionales Leuchtmittel
Höhe	261,5 mm		
Ø	108 mm		

Artikel	Gehäusefarbe	Farbe Lichtaustritt	Preis
731153	Dunkelgrau	Rauchfarben	124,95 €
731155	Rost	Rauchfarben	124,95 €
731154	Dunkelgrau	Weiß	124,95 €
731156	Rost	Weiß	124,95 €



Zubehör

180361	CLA150 E27 DIM 18W 3300K, matt		27,95 €
180359	MAS VLE E27 ST64 4W 1800K goldfarben		39,95 €





ORTIS

Gehäuse	Aluminium	Sockelbreite	77 mm
Farbtemperatur	3000 K	Sockelhöhe	67 mm
Lichtstrom	510 lm	Leistung	15,9 W
Länge	260 mm	Eingangsspannung	220-240 V/AC
Breite	120 mm	Netzgerät inkl.	Ja
Höhe	181 mm	Abstrahlwinkel	360 Grad
Ø	120 mm	Farbwiedergabe (Ra)	80
Sockellänge	100 mm		

Artikel	Gehäusefarbe	Preis
731031	Dunkelgrau	189,95 €

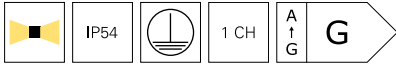

Seite 418



Zubehör



Kabel, Stecker, Klemmen und mehr:
Das passende Montagezubehör finden Sie im Kapitel »Zubehör«.



TUCANAE

- modernes minimalistisches Design
- leistungsstark und energiesparend
- gleichmäßige Ausleuchtung
- Helligkeitsschwelle und Laufzeit einstellbar

Gehäuse	Aluminium	Sockelbreite	135 mm
Farbtemperatur	3000 K	Sockelhöhe	15 mm
Lichtstrom	1650 lm	Leistung	18 W
Länge	140 mm	Eingangsspannung	110-240 V/AC
Breite	172 mm	Netzgerät inkl.	Ja
Höhe	219 mm	Abstrahlwinkel	110 Grad
Sockellänge	125 mm	Farbwiedergabe (Ra)	80

Artikel	Gehäusefarbe	IP Schutzart	Bewegungsmelder	Preis
731133	■ Dunkelgrau 	IP 54	Ja	189,95 €
731144	■ Dunkelgrau 	IP 65	Nein	179,95 €



Zubehör

180512 BASIC, CC, CC35018/18W



23,95 €





SAIPH

Bei der klassischen Außenleuchte treffen bewährtes Leuchtendesign aus über 100 Jahren auf moderne Annehmlichkeiten. Die zeitlose Wandaufbauleuchte SAIPH weckt Reminiszenzen an ikonische Designs aus verschiedenen Jahrzehnten und überzeugt mit wertigem Echtglas, das nicht nur unempfindlich gegen Kratzer, sondern auch witterungs- und UV-stabil ist.



SAIPH

- Retrolook
- wechselbares Leuchtmittel E27 (Retrofit)
- Echtglas witterungs- und UV-stabil

Gehäuse	Aluminium
Länge	170 mm
Breite	149 mm
Höhe	280 mm
max. Leistung	1x max. 60 W

Eingangsspannung	220-240 V/AC
Ansteuerung	Dimmbar über optionales Leuchtmittel

Artikel	Gehäusefarbe	Preis
---------	--------------	-------

341244	■ Schwarz	54,95 €
---------------	-----------	----------------



SARGAS

- Retrolook
- wechselbares Leuchtmittel E27 (Retrofit)
- Echtglas witterungs- und UV-stabil

Gehäuse	Aluminium
Länge	178 mm
Breite	151 mm
Höhe	318 mm
max. Leistung	1x max. 60 W

Eingangsspannung	220-240 V/AC
Ansteuerung	Dimmbar über optionales Leuchtmittel

Artikel	Gehäusefarbe	Preis
---------	--------------	-------

341245	■ Schwarz	54,95 €
---------------	-----------	----------------





MOBBY

Die MOBBY II ist eine moderne IP55-Wandaufbauleuchte für den Einsatz im Außenbereich – wahlweise erhältlich als SINGLE-Variante mit nach unten gerichtetem Lichtaustritt oder als DOUBLE-Variante mit beidseitigem Lichtaustritt. Das warmweiße Licht [3000 K] der kompakten MOBBY II sorgt an Hauswänden, Säulen und anderen Bereichen für ein angenehmes, einladendes Ambiente.



MOBBY

Gehäuse	Aluminium	Eingangsspannung	220-240 V/AC
Farbtemperatur	3000 K	Netzgerät inkl.	Ja
Länge	84 mm	Abstrahlwinkel	53 Grad
Breite	124 mm	Ansteuerung	Mit Phasenabschnittsdimmer, Mit Phasenabschnittsdimmer
Ø	84 mm		
Sockellänge	120 mm		
Sockelbreite	80 mm	Farbwiedergabe (Ra)	80
Sockelhöhe	34 mm		

Artikel	Gehäusefarbe	Lichtstrom	Höhe	Leistung Lichtrichtung	Preis
731072	■ Schwarz	810 lm	120 mm	9,9 W Unten	199,95 €
731071	■ Schwarz	1620 lm	220 mm	19,9 W Oben / Unten	299,95 €



ACHERNAR

·wechselbares Leuchtmittel GU10 [Retrofit]

Gehäuse	Aluminium	Ansteuerung	Dimmbar über optionales Leuchtmittel
Höhe	95 mm		
Ø	63 mm		
Eingangsspannung	220-240 V/AC		

Artikel	Gehäusefarbe	Länge	Sockellänge	Sockelbreite	max. Leistung	Preis
731130	■ Schwarz	108 mm			1x max. 50,0 W	44,95 €
731131	■ Schwarz	158 mm	125 mm	135 mm	2x max. 35,0 W	54,95 €



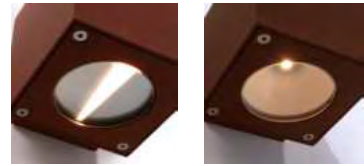

CUBODO

Gehäuse	Aluminium	Sockelhöhe	20 mm
Farbtemperatur	3000 K	Leistung	5,7 W
Lichtstrom	270 lm	Eingangsspannung	220-240 V/AC
Länge	90 mm	Netzgerät inkl.	Ja
Breite	110 mm	Abstrahlwinkel	80 Grad
Höhe	90 mm	Abstrahlwinkel 2	40 Grad
Sockellänge	59 mm	Farbwiedergabe (Ra)	80
Sockelbreite	59 mm		

Artikel	Gehäusefarbe	Preis
730328	Dunkelgrau	124,95 €
730329	Braun	124,95 €
730380	Weiß	124,95 €

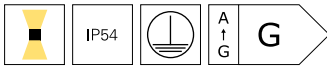

CUBODO II

Gehäuse	Aluminium	Sockellänge	108 mm
Farbtemperatur	3000 K	Sockelbreite	108 mm
Länge	108 mm	Eingangsspannung	220-240 V/AC
Breite	108 mm	Netzgerät inkl.	Ja
Höhe	115 mm	Farbwiedergabe (Ra)	80

Artikel	Gehäusefarbe	Lichtstrom	Leistung	Abstrahlwinkel	Abstrahlwinkel 2	Lichtrichtung	Preis
731024	Dunkelgrau	600 lm	8,5 W	19 Grad		Unten	154,95 €
731025	Silber	600 lm	8,5 W	19 Grad		Unten	154,95 €
731026	Weiß	600 lm	8,5 W	19 Grad		Unten	154,95 €
731019	Silber	1260 lm	15,7 W	19 Grad	19 Grad	Oben / Unten	174,95 €
731020	Weiß	1260 lm	15,7 W	19 Grad	19 Grad	Oben / Unten	174,95 €
731015	Dunkelgrau	1300 lm	16,0 W	25 Grad	25 Grad	Oben / Unten	174,95 €





CUBODO II MINI

Gehäuse	Aluminium	Sockelhöhe	20 mm
Farbtemperatur	3000 K	Eingangsspannung	220-240 V/AC
Länge	90 mm	Netzgerät inkl.	Ja
Breite	68 mm	Abstrahlwinkel	46 Grad
Sockellänge	65 mm	Farbwiedergabe (Ra)	77
Sockelbreite	65 mm		

Artikel	Gehäusefarbe		Lichtstrom	Höhe	Leistung Lichtrichtung	Preis
731029	■ Grau	ww	220 lm	70 mm	5,0 W Unten	114,95 €
731030	■ Grau	ww	440 lm	108 mm	9,9 W Oben / Unten	144,95 €





CAN IP65

- individuelle Lichtlösung durch austauschbares Leuchtmittel
- kombinierbar mit der umfangreichen Produktfamilie der CAN - Serie

Gehäuse	Aluminium	Eingangsspannung	220-240 V/AC
Länge	87 mm	Ansteuerung	Dimmbar über optionales Leuchtmittel
Höhe	108 mm		
Ø	80 mm		
max. Leistung	1x max. 7,5 W		

Artikel	Gehäusefarbe	Preis
731223	<input type="checkbox"/> Weiß	59,95 €
731224	<input checked="" type="checkbox"/> Schwarz	59,95 €



Seite 51



Seite 88



Seite 88



Seite 90



Seite 91



Seite 278



Seite 364



Leuchtmittel

Für alle Leuchten und Sockel:
Die passenden Leuchtmittel finden Sie im Kapitel »Leuchtmittel«.



CAN UP & DOWN IP65

- individuelle Lichtlösung durch austauschbares Leuchtmittel
- kombinierbar mit der umfangreichen Produktfamilie der CAN - Serie

Gehäuse	Aluminium	Eingangsspannung	220-240 V/AC
Länge	87 mm	Ansteuerung	Dimmbar über optionales Leuchtmittel
Höhe	212 mm		
Ø	80 mm		
max. Leistung	2x max. 7,5 W		

Artikel	Gehäusefarbe	Preis
731225	<input type="checkbox"/> Weiß	89,95 €
731226	<input checked="" type="checkbox"/> Schwarz	89,95 €



Seite 51



Seite 88



Seite 88



Seite 90



Seite 91



Seite 278



Seite 364



Leuchtmittel

Für alle Leuchten und Sockel:
Die passenden Leuchtmittel finden Sie im Kapitel »Leuchtmittel«.



JABBAH

- dimmbar auf 60% via DIP-Schalter
- hoher Lichtstrom

Gehäuse	Aluminium	Leistung	25 W
Farbtemperatur	3000 K	Eingangsspannung	220-240 V/AC
Lichtstrom	1850 lm	Netzgerät inkl.	Ja
Länge	150 mm	Abstrahlwinkel	75 Grad
Breite	150 mm	Farbwiedergabe (Ra)	80
Höhe	150 mm		

Artikel Gehäusefarbe Preis

731127 ■ Dunkelgrau  **329,95 €**



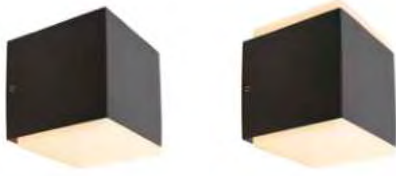

ANCHA

Gehäuse	Aluminium	Sockelhöhe	83 mm
Farbtemperatur	3000 K	Eingangsspannung	220-240 V/AC
Länge	80 mm	Netzgerät inkl.	Ja
Breite	92 mm	Abstrahlwinkel	113 Grad
Sockellänge	74 mm	Farbwiedergabe (Ra)	80
Sockelbreite	74 mm		

Artikel	Gehäusefarbe		Lichtstrom	Höhe	Leistung Lichtrichtung	IK Schutzklasse	Preis
731087	■ Grau	ww	260 lm	97 mm	6,0 W Unten		94,95 €
731088	■ Grau	ww	530 lm	105 mm	11,5 W Oben / Unten	IK04	124,95 €



Zubehör

Kabel, Stecker, Klemmen und mehr:
Das passende Montagezubehör finden Sie im Kapitel »Zubehör«.

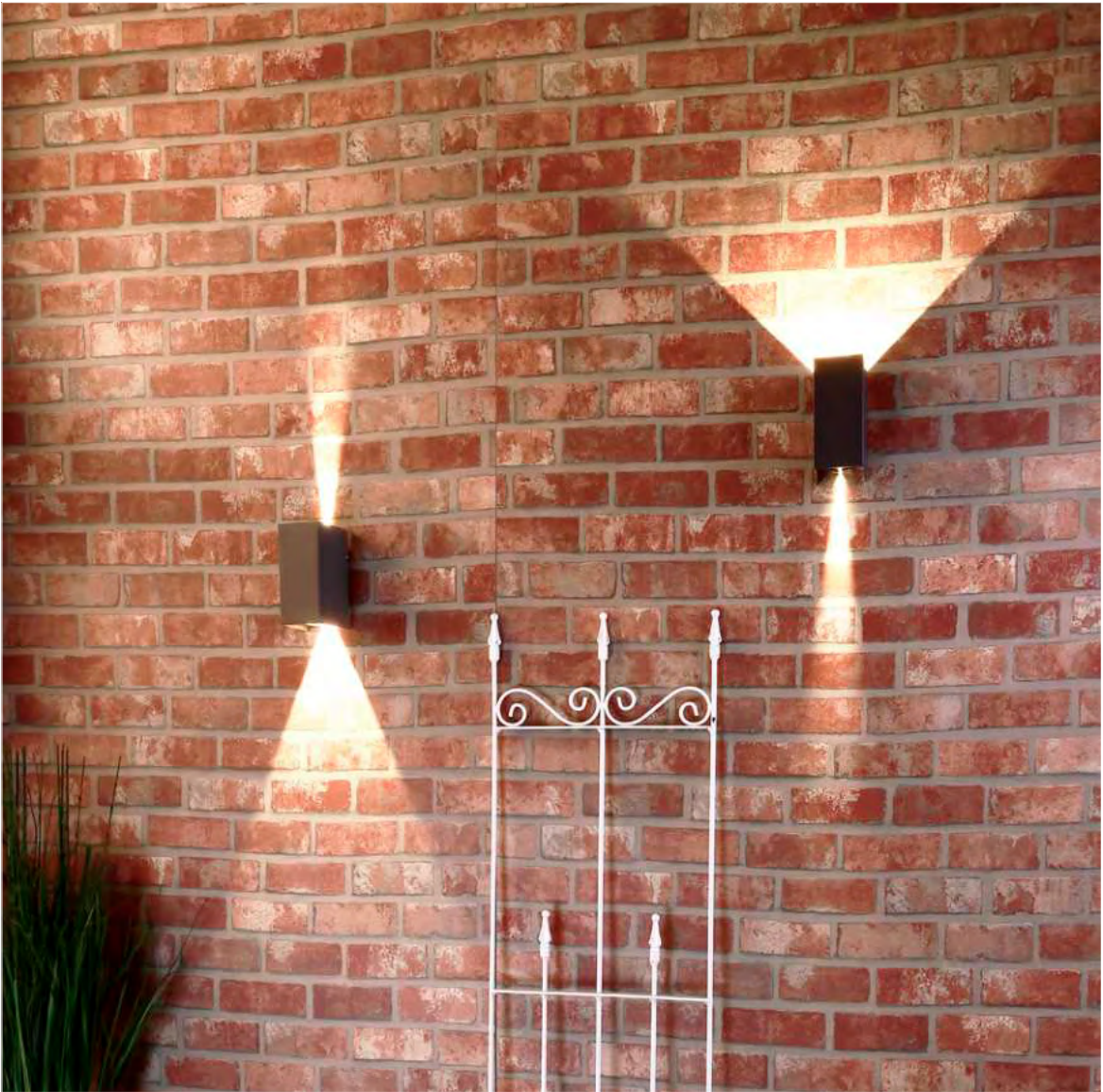

ARCTURUS

Die LED-Wandaufbauleuchte ARCTURUS präsentiert sich im modernen Cube-Design (wahlweise auch in länglicher Form) und eignet sich für die flexible Beleuchtung im Außenbereich. Über ein integriertes Shutter lässt sich der Abstrahlwinkel der IP54-Leuchte zwischen 0° und 90° anpassen, um je nach Anwendungsbedarf ein unterschiedliches Lichtbild zu generieren. Geschützt im dunkelgrauen Aluminiumdruckgussgehäuse sitzen die beiden High-Power-LED, die ein warmweißes, 5,5 W starkes Licht erzeugen.



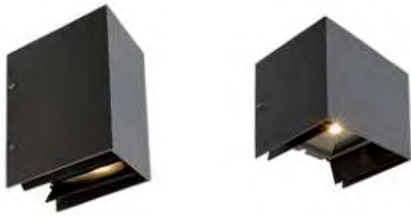

ARCTURUS

• **einstellbarer Abstrahlwinkel**

Gehäuse	Aluminium	Netzgerät inkl.	Ja
Farbtemperatur	3000 K	Abstrahlwinkel	90 Grad
Leistung	6 W	Farbwiedergabe (Ra)	80
Eingangsspannung	220-240 V/AC		

Artikel	Gehäusefarbe		Lichtstrom	Länge	Breite	Höhe	Sockellänge	Preis
731099	■ Grau	ww	200 lm	79 mm	110 mm	172 mm	68 mm	109,95 €
731100	■ Grau	ww	208 lm	140 mm	105 mm	145 mm	75 mm	109,95 €



WALL LINE

Gehäuse	Aluminium	max. Leistung	1x max. 18 W
Länge	250 mm	Eingangsspannung	220-240 V/AC
Breite	110 mm	Ansteuerung	Dimmbar über optionales Leuchtmittel
Höhe	110 mm		
Sockellänge	100 mm		
Sockelbreite	70 mm		

Artikel	Gehäusefarbe	Preis
731060	■ Dunkelgrau	79,95 €



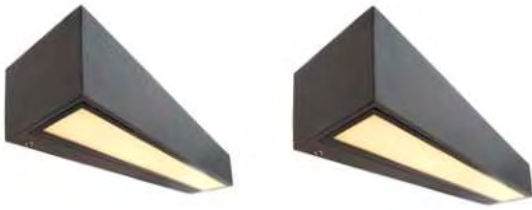

LINEAR 250

Gehäuse	Aluminium	Sockelbreite	53 mm
Farbtemperatur	3000 K	Sockelhöhe	15 mm
Länge	250 mm	Eingangsspannung	220-240 V/AC
Breite	60 mm	Netzgerät inkl.	Ja
Höhe	60 mm	Abstrahlwinkel	100 Grad
Sockellänge	242 mm	Farbwiedergabe (Ra)	80

Artikel	Gehäusefarbe		Lichtstrom	Leistung Lichtrichtung	Preis
731135	Grau	ww	600 lm	8,0 W Unten	149,95 €
731136	Grau	ww	1155 lm	14,0 W Oben / Unten	184,95 €



LINEAR 500

Gehäuse	Aluminium	Sockelbreite	53 mm
Farbtemperatur	3000 K	Sockelhöhe	15 mm
Länge	500 mm	Eingangsspannung	220-240 V/AC
Breite	60 mm	Netzgerät inkl.	Ja
Höhe	60 mm	Abstrahlwinkel	100 Grad
Sockellänge	493 mm	Farbwiedergabe (Ra)	80

Artikel	Gehäusefarbe		Lichtstrom	Leistung Lichtrichtung	EEL	Preis
731134	Grau	ww	1230 lm	14,0 W Unten	F	194,95 €
731129	Grau	ww	1760 lm	20,0 W Oben / Unten	G	214,95 €





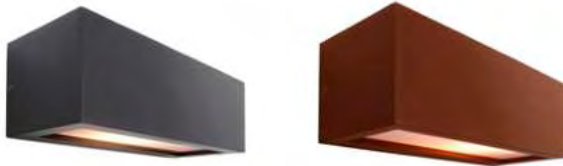

Mit freundlicher Unterstützung von Licht von Klein / licht-von-klein.de



RILONGO

Gehäuse	Aluminium	max. Leistung	1x max. 18 W
Länge	250 mm	Eingangsspannung	220-240 V/AC
Breite	110 mm	Ansteuerung	Dimmbar über optionales Leuchtmittel
Höhe	103 mm		
Sockellänge	250 mm	Farbe Lichtaustritt	Weiß
Sockelbreite	110 mm		



Artikel	Gehäusefarbe	Preis
730330	 Grau	79,95 €
730331	 Braun	79,95 €





URIA

Gehäuse	Aluminium	Sockelbreite	20 mm
Farbtemperatur	3000 K	Sockelhöhe	85 mm
Lichtstrom	408 lm	Leistung	11,2 W
Länge	300 mm	Eingangsspannung	220-240 V/AC
Breite	97 mm	Netzgerät inkl.	Ja
Höhe	120 mm	Abstrahlwinkel	120 Grad
Sockellänge	270 mm	Farbwiedergabe (Ra)	80

Artikel	Gehäusefarbe		Preis
731033	 Grau		114,95 €





ALKES

Die ALKES-Serie ist keine klassische Wandaufbauleuchte, sondern erinnert mit ihrem SMD-LED-Panel an einen Fluter. Der Clou: der obere Gehäuseteil ist um 45° von der Fassade nach vorne geneigt, um das warmweiße Licht zielgerichtet auf die zu beleuchtende Fläche zu lenken. Zudem macht die ALKES mit ihrem modernen Design und den abgerundeten Kanten auch im ausgeschalteten Zustand eine tolle Figur.



ALKES

- hohe Lichtausbeute
- homogene Lichtverteilung

Gehäuse	Aluminium	Netzgerät inkl.	Ja
Farbtemperatur	3000 K	Abstrahlwinkel	110 Grad
Eingangsspannung	220-240 V/AC	Farbwiedergabe (Ra)	80

Artikel	Gehäusefarbe		Lichtstrom	Länge	Breite	Höhe	Leistung	Preis
731138	■ Dunkelgrau	ww	920 lm	200 mm	126 mm	184 mm	21,0 W	99,95 €
731140	■ Dunkelgrau	ww	1720 lm	297 mm	165 mm	240 mm	36,0 W	169,95 €



ALKES MOTION

- hohe Lichtausbeute
- homogene Lichtverteilung

Gehäuse	Aluminium	Netzgerät inkl.	Ja
Farbtemperatur	3000 K	Abstrahlwinkel	110 Grad
Eingangsspannung	220-240 V/AC	Farbwiedergabe (Ra)	80

Artikel	Gehäusefarbe		Lichtstrom	Länge	Breite	Höhe	Leistung	Preis
731139	■ Dunkelgrau	ww	735 lm	200 mm	126 mm	184 mm	21,0 W	119,95 €
731141	■ Dunkelgrau	ww	1720 lm	297 mm	165 mm	240 mm	36,0 W	189,95 €

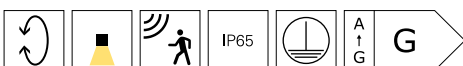



GRUMIUM ECKIG CCT

Modular, kompakt, mit großer Wirkung – Die Wandaufbau-
leuchte GRUMIUM lässt sich auf Terrassen, an Hauswänden
oder im Eingangsbereich von Wohnumgebungen installieren
und ist dank ihrer optionalen Abdeckungen mit unterschiedli-
chen Designs eine flexible Universallösung für viele Anwen-
dungsbereiche. Die fest verbauten und energiesparenden
LEDs mit maximal 10 Watt sind von einem Diffusor aus
milchigem Kunststoff umgeben und erzeugen ein angeneh-
mes warmweißes Licht mit einem Lichtstrom von 730 lm.
Die Außenleuchte Grumium mit ihrem Gehäuse aus Alumi-
niumdruckguss gibt es in eckiger und abgerundeter Ausfüh-
rung und verfügt über die Schutzart IP54.



GRUMIUM ECKIG CCT

- individualisierbar durch wechselbare Aufsätze
- Warmweiß / Kaltweiß über Schalter wählbar

Gehäuse	Aluminium	Sockelhöhe	15 mm
Farbtemperatur	3000/4000 K	Ø Sockel	195 mm
Länge	100 mm	Leistung	10 W
Breite	70 mm	Eingangsspannung	220-240 V/AC
Höhe	200 mm	Netzgerät inkl.	Ja
Sockelbreite	95 mm	Farbwiedergabe (Ra)	80

Artikel	Gehäusefarbe	Form		Lichtstrom	Abstrahlwinkel	Preis
620124	■ Dunkelgrau	Linien diagonal	WW NW	205 lm	138 Grad	109,95 €
620125	■ Dunkelgrau	Linien horizontal	WW NW	280 lm	138 Grad	109,95 €
620126	■ Dunkelgrau	Linien vertikal	WW NW	300 lm	180 Grad	109,95 €
620127	■ Dunkelgrau	oben/unten	WW NW	440 lm	150 Grad	109,95 €
620123	■ Dunkelgrau	Rahmenlinien	WW NW	450 lm	138 Grad	109,95 €



GRUMIUM RUND

- individualisierbar durch wechselbare Aufsätze

Gehäuse	Aluminium	Sockelhöhe	15 mm
Farbtemperatur	3000 K	Ø Sockel	195 mm
Länge	100 mm	Leistung	10 W
Breite	70 mm	Eingangsspannung	220-240 V/AC
Höhe	200 mm	Netzgerät inkl.	Ja
Sockelbreite	95 mm	Farbwiedergabe (Ra)	80

Artikel	Gehäusefarbe	Form		Lichtstrom	Abstrahlwinkel	Preis
620129	■ Dunkelgrau	Taille	WW	210 lm	160 Grad	109,95 €
620130	■ Dunkelgrau	Linien horizontal	WW	250 lm	160 Grad	109,95 €
620128	■ Dunkelgrau	oben/unten	WW	325 lm	180 Grad	109,95 €





CASA

Die Hausnummernleuchte CASA bietet Platz für bis zu vier Ziffern und/oder Buchstaben mit einer Höhe von jeweils 10 cm, so dass die Hausnummern gut lesbar sind. Durch einen einstellbaren Dämmerungsschalter passt sich die Wandleuchte automatisch der Umgebungshelligkeit an. Zusätzlich kann die Lichtfarbe in zwei Stufen [3000 / 4000 K] eingestellt werden.

Die vielfältigen Kabeleinführungen und die Möglichkeit der Durchgangsverdrahtung machen die Installation der Leuchte einfach und flexibel. Zusätzlich bietet sie einen Diebstahlschutz gegen unbefugtes Entfernen.





CASA

- Platz für vier Ziffern und Buchstaben zu je 10 cm Höhe
- einstellbarer Tageslichtsensor
- umschaltbare Lichtfarbe 3000/4000K
- vielseitige Kabeleinführungen inkl. Durchverdrahtung
- einfache und schnelle Montage mit Diebstahlsicherung
- Aufkleber Nummern- / Buchstabenset optional erhältlich

Oberfläche	Matt	Leistung	3 W
Farbtemperatur	3000/4000 K	Eingangsspannung	200-240 V/AC
Länge	275 mm	Netzgerät inkl.	Ja
Breite	275 mm	Abstrahlwinkel	120 Grad
Höhe	64 mm	Farbwiedergabe (Ra)	80
Sockelhöhe	14 mm	Lichtrichtung	Vorne
Ø Sockel	245 mm	IK Schutzklasse	IK08

Artikel	Gehäusefarbe	Lichtstrom	Gehäuse	Preis
731159	Schwarz	250/260 lm	PP - Polypropylen	109,95 €
731158	Weiß	270/280 lm	Polycarbonat	109,95 €



Zubehör

930807 Nummernset 0-9 für Casa



10,95 €

930808 Buchstabenset A-F für Casa



6,95 €



Decken- und Wandleuchten



■
Seite 456



■
Seite 456



■
Seite 457





MOB



Gehäuse	Aluminium	Ansteuerung	Dimmbar über optionales Leuchtmittel
max. Leistung	1x max. 9 W		
Eingangsspannung	220-240 V/AC		

Artikel	Gehäusefarbe	Länge	Breite	Höhe	Ø	Sockellänge	Preis
730408	■ Dunkelgrau			92 mm	108 mm		69,95 €
730410	■ Dunkelgrau	108 mm	108 mm	100 mm		108 mm	81,95 €



ASCELLA

Gehäuse	Aluminium	Leistung	30 W
Farbtemperatur	3000 K	Eingangsspannung	220-240 V/AC
Lichtstrom	2300 lm	Netzgerät inkl.	Ja
Höhe	50 mm	Abstrahlwinkel	113 Grad
Sockelhöhe	12 mm	Farbwiedergabe (Ra)	80
Ø Sockel	270 mm		

Artikel	Gehäusefarbe	Länge	Breite	Ø	Preis
348069	■ Grau 			340 mm	249,95 €
348070	■ Grau 	340 mm	340 mm		249,95 €





MENSÆ

- Korridorfunktion
- einstellbarer Bewegungsmelder [Haltezeit / Erkennungsbereich]
- Tageslicht-Sensor

Gehäuse	Aluminium	Leistung	16 W
Farbtemperatur	3000 K	Eingangsspannung	100-240 V/AC
Lichtstrom	1400 lm	Netzgerät inkl.	Ja
Höhe	54 mm	Farbwiedergabe (Ra)	80
Sockelhöhe	28,5 mm	IK Schutzklasse	IK08
Ø Sockel	170 mm		

Artikel	Gehäusefarbe	Länge	Breite	Ø	Abstrahlwinkel	Preis
348072	■ Anthrazit ww			300 mm	110 Grad	249,95 €
348071	■ Anthrazit ww	300 mm	300 mm		115 Grad	249,95 €





Seite 460



Seite 461



Seite 462



Seite 463

Wandleuchten Einbau









LIGHT BASE II COB OUTDOOR

Gehäuse	Aluminium	Eingangsspannung	220-240 V/AC
Farbtemperatur	3000 K	Netzgerät inkl.	Ja
Lichtstrom	55 lm	Einbautiefe	70 mm
Länge	96 mm	Ausschnittsmaß Länge	95 mm
Breite	96 mm	Ausschnittsmaß Breite	95 mm
Höhe	77 mm	Farbwiedergabe (Ra)	80
Leistung	1,3 W		

Artikel	Gehäusefarbe		Preis
763025	 Grau		99,95 €





ABDECKUNG SERIE LIGHT BASE II COB OUTDOOR

Gehäuse Aluminium Breite 100 mm
 Länge 100 mm

Artikel	Gehäusefarbe	Lichtaustritt	Höhe	Preis
930414	■ Silbergrau	Gitter	8 mm	19,95 €
930419	□ Weiß	Gitter	8 mm	19,95 €
930420	■ Schwarz	Gitter	8 mm	19,95 €
930413	□ Weiß	rund	24 mm	19,95 €
930415	■ Schwarz	linear	24 mm	19,95 €
930416	□ Weiß	Stufe	24 mm	19,95 €
930417	■ Silbergrau	Stufe	24 mm	19,95 €
930418	■ Schwarz	Stufe	24 mm	19,95 €
930421	□ Weiß	linear	24 mm	19,95 €
930422	■ Silbergrau	linear	24 mm	19,95 €
930423	■ Silbergrau	rund	24 mm	19,95 €
930424	■ Schwarz	rund	24 mm	19,95 €



LIGHT BASE III OUTDOOR

Gehäuse	Aluminium	Eingangsspannung	220-240 V/AC
Farbtemperatur	3000 K	Netzgerät inkl.	Ja
Lichtstrom	88 lm	Einbautiefe	78 mm
Länge	245 mm	Abstrahlwinkel	115 Grad
Breite	85 mm	Ausschnittsmaß Länge	245 mm
Höhe	78 mm	Ausschnittsmaß Breite	85 mm
Leistung	4,3 W	Farbwiedergabe (Ra)	90

Artikel	Gehäusefarbe		Preis
763026	■ Schwarz	ww	119,95 €





ABDECKUNG, SERIE LIGHT BASE III OUTDOOR

Gehäuse Aluminium Breite 90 mm
 Länge 250 mm

Artikel	Gehäusefarbe	Lichtaustritt	Höhe	Preis
930470	☐ Weiß	Gitter	9 mm	59,95 €
930471	■ Grau	Gitter	9 mm	59,95 €
930472	■ Schwarz	Gitter	9 mm	59,95 €
930461	☐ Weiß	Stufe	24 mm	59,95 €
930468	■ Grau	Stufe	24 mm	59,95 €
930469	■ Schwarz	Stufe	24 mm	59,95 €
930473	☐ Weiß	Schräge	24 mm	59,95 €
930474	■ Grau	Schräge	24 mm	59,95 €
930475	■ Schwarz	Schräge	24 mm	59,95 €
930476	☐ Weiß	Rundung	24 mm	59,95 €
930477	■ Grau	Rundung	24 mm	59,95 €
930478	■ Schwarz	Rundung	24 mm	59,95 €



Seite 466

Kugelleuchten





DORADUS

Licht in seiner schönsten Form - Die Kugel ist und bleibt eine der schönsten Formen. Hat man dann noch die Möglichkeit sie von innen zu beleuchten, kann es besser nicht mehr sein. Die Kugelleuchte macht im Außen- sowie Innenbereich eine gute Figur. Den optimalen Effekt erhalten Sie durch den Einsatz eines dimmbaren LED Leuchtmittels mit RGB bzw. Farbwechselfunktion. Lassen Sie sich verzaubern mit gemütlichem Rot, beruhigendem Grün und tiefem Blau. Auch mit einem warmweißen Leuchtmittel erstrahlt die Kugelleuchte in ihrem ganz besonderen Licht.



DORADUS

- Kugelgehäuse IP65 geschützt
- steckerfertig mit 3 m Anschlusskabel
- inkl. Erdspeiß

Gehäuse	Polyethylen	Leitungsende Primär	Netzstecker IP44
Sockel	1	Ansteuerung	Dimmbar über optionales Leuchtmittel
max. Leistung	1x max. 23 W		
Eingangsspannung	220-240 V/AC		
Leitungslänge Primär	3 m	IP Schutzart Stecker	IP 44

Artikel	Gehäusefarbe	Höhe	Ø	Preis
836011	<input type="checkbox"/> Weiß	230 mm	250 mm	139,95 €
836930	<input type="checkbox"/> Weiß	350 mm	380 mm	169,59 €
836014	<input type="checkbox"/> Weiß	420 mm	450 mm	199,95 €
836931	<input type="checkbox"/> Weiß	530 mm	560 mm	319,95 €
836958	<input type="checkbox"/> Weiß	750 mm	770 mm	519,25 €

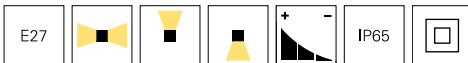

Leuchtmittel

Für alle Leuchten und Sockel:
Die passenden Leuchtmittel finden Sie im Kapitel »Leuchtmittel«.



Energieverteiler



Seite 470



Seite 472



Seite 474



Seite 476





ARAWAN

Manchmal braucht es etwas mehr als einfach nur Licht. Mit unseren Steckdosentürmen ARAWAN, erhältlich mit und ohne Leuchte, schließen wir eine weitere Lücke in unserem Sortiment. Gestalten Sie Ihren Garten noch flexibler, selbstverständlich in bewährter DEKO-LIGHT Qualität zum fairen Preis.





ARAWAN

- sichere Energieverteilung im Außenbereich
- Gesamtbelastung max. 3680W
- Steckdosen und Leuchte getrennt schaltbar [nur Art.Nr. 733055]
- Anschlussbox mit IP67 und Zubehör im Lieferumfang enthalten
- Durchgangsverdrahtung möglich

Gehäuse	Aluminium	Eingangsspannung	220-240 V/AC
Ø	100 mm	Leitungsende Primär	Anschlussbox IP67
Anschlussleistung max.	3680 W		

Artikel	Gehäusefarbe	Farbtemperatur	Lichtstrom	Höhe	Leistung	Netzgerät inkl.	EEL	Preis
733055	■ Dunkelgrau			400 mm				119,95 €
733054	■ Dunkelgrau	ww 3000 K	150 lm	478 mm	4,8 W	Ja		169,95 €



Zubehör

Kabel, Stecker, Klemmen und mehr:
Das passende Montagezubehör finden Sie im Kapitel »Zubehör«.



PUKA MANA

Ein Garten ist Natur pur und doch braucht es an vielen Stellen Strom. Mit der PUKA MANA können Sie flexibel Strom abgreifen, um Rasenmäher und andere Gartengeräte zu betreiben oder einfach nur das E-Bike oder Smartphone aufzuladen. Der Steckdosenturm verfügt über 2 Steckdosen und lässt sich über unsere Multi-Outdoor-Kabelverbinder besonders leicht installieren. Zudem sorgt die durchdachte Kabelführung für eine saubere Optik.





PUKA MANA

- Tür mit eingesteckten Winkelsteckern komplett schließbar
- Gesamtbelastung max. 3680 W
- leichte Installation dank IP68-Kabelverbinder
- Leuchte getrennt schaltbar [nur Art.Nr. 733067]

Gehäuse	Aluminium	Sockelbreite	140 mm
Länge	100 mm	Anschlussleistung max.	3680 W
Breite	100 mm	Eingangsspannung	220-240 V/AC
Sockellänge	140 mm	Leitungsende Primär	Anschlussbox IP67

Artikel	Gehäusefarbe	Höhe	Fassung / Sockel	max. Leistung	Preis
733066	■ Dunkelgrau	420 mm			199,95 €
733067	■ Dunkelgrau	620 mm	E27	1x max. 13,0 W	259,95 €



Zubehör

Kabel, Stecker, Klemmen und mehr:
Das passende Montagezubehör finden Sie im Kapitel »Zubehör«.



FACADO SOCKET

Die Stehleuchten der FACADO-Serie finden bereits seit einiger Zeit auf gepflasterten Gehwegen im Gartenbereich Verwendung. Jetzt werden die klassisch-eleganten Außenleuchten noch vielseitiger: Die FACADO SOCKET beinhaltet zwei Steckdosenplätze und fungiert somit auch als praktischer Stromverteiler im Garten, auf Terrassen oder auf Gehwegen. Zudem lässt sich das Leuchtmittel dank E27-Sockel wechseln und an die gewünschte Lichtstimmung anpassen. Die FACADO SOCKET ist in zwei Höhenausführungen [65 und 100 cm] erhältlich.



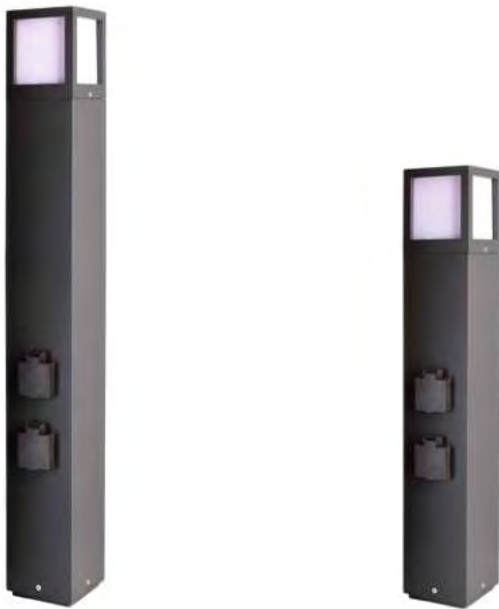

FACADO SOCKET

- Gesamtbelastung max. 3680W
- Steckdosen und Leuchte getrennt schaltbar
- Durchgangsverdrahtung möglich
- wechselbares Leuchtmittel [E27]

Gehäuse	Aluminium	max. Leistung	1x max. 20 W
Breite	108 mm	Anschlussleistung max.	3680 W
Höhe	108 mm	Eingangsspannung	220-240 V/AC

Artikel	Gehäusefarbe	Länge	Preis
733064	■ Dunkelgrau	650 mm	199,95 €
733065	■ Dunkelgrau	1000 mm	219,95 €



Leuchtmittel

Für alle Leuchten und Sockel:
Die passenden Leuchtmittel finden Sie im Kapitel »Leuchtmittel«.



LERNA

Die Energieverteiler der LERNA-Serie bieten eine Vielzahl von Vorteilen. Mit insgesamt zwei Steckdosen und einer Gesamtbelastung von 3680 W ermöglichen sie Ihnen den Anschluss verschiedener Geräte und bieten gleichzeitig eine zuverlässige Beleuchtung. Der Steckdosendeckel rastet geöffnet ein, was für zusätzlichen Komfort sorgt. Mit der Möglichkeit, die Lichtfarbe in zwei Stufen einzustellen [3000 K / 4000 K], können Sie die Farbtemperatur, je nach gewünschter Situation anpassen. Darüber hinaus gewährleistet das nach unten gerichtete Licht zu 100 % eine effiziente Beleuchtung ohne Lichtverschmutzung. Die Pollerleuchte der LERNA-Serie ist in zwei verschiedenen Größen erhältlich [600 mm und 1000 mm]. Mit einer Leistung von 6 W und 516 lm bietet die Leuchte selbst eine hervorragende Helligkeit.





LERNA

- Steckdosendeckel rastet bei Öffnung ein
- Gesamtleistung der Steckdosen 3680 W
- Lichtfarbe in zwei Stufen einstellbar
- 100 % nach unten gerichtetes Licht, daher keine Lichtverschmutzung

Gehäuse	Aluminium	Eingangsspannung	200-240 V/AC
Farbtemperatur	3000/4000 K	Netzgerät inkl.	Ja
Lichtstrom	237/256 lm	Abstrahlwinkel	50 Grad
Länge	120 mm	Abstrahlwinkel 2	100 Grad
Breite	100 mm	Farbwiedergabe (Ra)	80
Leistung	7,4 W	IK Schutzklasse	IK06
Anschlussleistung max.	3680 W		

Artikel	Gehäusefarbe		Höhe	Preis
733071	■ Dunkelgrau	ww nw	600 mm	259,95 €
733070	■ Dunkelgrau	ww nw	1000 mm	299,95 €



Zubehör

Kabel, Stecker, Klemmen und mehr:
Das passende Montagezubehör finden Sie im Kapitel »Zubehör«.



Aufbau- und Erdspießstrahler



■
Seite 480



■
Seite 482



■
Seite 482



■
Seite 484



■
Seite 485



■
Seite 486



■
Seite 487



■
Seite 488



■
Seite 489





DEKO-LIGHT RF-SMART SPOT RGB+CCT RF + ZIGBEE

Der RF-Smart SPOT Erdspeißstrahler bietet dimmbare Helligkeit und Farbsättigung, sowie 16 Millionen Farben und einstellbare Farbtemperaturen. Mit 8 vorinstallierten Automatikprogrammen und der Fähigkeit zur Synchronisation mit anderen RF-Smart Komponenten, bietet dieser Strahler maximale Flexibilität. Steuerbar über RF-smart Funkfernbedienungen (2,4 GHz, Reichweite ca. 30 m, nicht im Lieferumfang enthalten) sowie alle Zigbee 3.0 kompatiblen Steuerungen und Apps wie Amazon Echo (Alexa), Google Assistant und Tuya (entsprechendes Gateway notwendig). Der sehr enge Abstrahlwinkel macht ihn ideal für Säulenbeleuchtungen und ähnliche Anwendungen.





DEKO-LIGHT RF-SMART SPOT RGB+CCT RF + ZIGBEE

- Helligkeit und Farbsättigung dimmbar
- 16 Millionen Farben und Farbtemperatur einstellbar
- 18 Automatikprogramme vorinstalliert
- Programm- und Fernbedienungs-synchronisation beim Betrieb mehrerer RF-smart Komponenten [Repeater-Funktion]
- steuerbar mit RF-smart Funkfernbedienungen [2,4 GHz, Reichweite ca. 30 m, nicht im Lieferumfang enthalten]
- steuerbar mit allen Zigbee 3.0 kompatiblen Steuerungen / Apps wie z.B. Amazon Echo [Alexa], Google Assistant, Tuya [entspr. Gateway notwendig, Reichweite im Freien bis zu 100 m]
- sehr enger Abstrahlwinkel, optimal für Säulenbeleuchtungen o.ä.

Gehäuse	Aluminium, Kunststoff	Netzgerät inkl.	Ja
Farbtemperatur	2700-6500 K	Abstrahlwinkel	15 Grad
Lichtstrom	1700 lm	Schwenkwinkel	355 Grad
Länge	170 mm	Ansteuerung	RF-Smart, ZigBee
Breite	65 mm	Leitungslänge Primär	3.0
Höhe	180 mm	Leitungslänge Primär	1,5 m
Leistung	25 W	Farbwiedergabe (Ra)	80
Eingangsspannung	100-240 V/AC	Lichtrichtung	Vorne
		IP Schutzart Stecker	IP 44

Artikel	Gehäusefarbe	Farbtemperatur	Preis
843521	■ Anthrazit	RGB WW CW 2700-6500 K	239,95 €



Zubehör

843510	RF-smart, Fernbedienung, weiß, 1 Zone, RGB/RGBW/RGB+CCT, IP20		38,95 €
843511	RF-smart, Fernbedienung, schwarz, 1 Zone, RGB/RGBW/RGB+CCT, IP20		38,95 €
843512	RF-smart, Fernbed., schwarz, 8 Zo, Single/CCT/RGB/RGBW/RGB+CCT		49,95 €
843513	RF-smart, Wandfernbedienung, weiß, 3V, 4 Zonen, Single/CCT/RGB/W/+CCT		69,95 €
843522	RF-smart, Wandfernbedienung, weiß, 230V, 4 Zonen, Single/CCT/RGB/W/+CCT		74,95 €
843514	RF-smart, Wandfernbed., weiß, 8 Zo, Single/CCT/RGB/RGBW/RGB+CCT		109,95 €
930659	Wandausleger/Displayarm, Metall, Schwarz, 800 mm		59,95 €



SPIKY

- wechselbares Leuchtmittel GU10 [Retrofit]
- inkl. 2 m Anschlusskabel mit IP44 Anschlussstecker
- inkl. Erdspeiß
- inkl. Abdeckung [nur Art.Nr. 732161]

Gehäuse	Aluminium, Kunststoff	Ansteuerung	Dimmbar über optionales Leuchtmittel
Oberfläche	Matt	Schwenkwinkel	180 Grad
max. Leistung	1x max. 35 W	IP Schutzart Stecker	IP 44
Eingangsspannung	220-240 V/AC		
Leitungsende Primär	Netzstecker		

Artikel	Gehäusefarbe	Höhe	Ø	Leitungslänge Primär	Preis
732161	■ Dunkelgrau	345 mm	100 mm	2,5 m	34,95 €
732160	■ Dunkelgrau	420 mm	60 mm	2 m	39,95 €



KEID

Gehäuse	Aluminium	Netzgerät inkl.	Ja
Farbtemperatur	3000 K	Abstrahlwinkel	45 Grad
Länge	120 mm	Schwenkwinkel	180 Grad
Höhe	457 mm	Leitungslänge Primär	0,5 m
Ø	75 mm	Leitungsende Primär	Anschlussbox IP65
Eingangsspannung	220-240 V/AC	Farbwiedergabe (Ra)	80

Artikel	Gehäusefarbe	Lichtstrom	Leistung	Preis
732094	■ Dunkelgrau	800 lm	10,3 W	139,95 €
732095	■ Dunkelgrau	1350 lm	21,5 W	149,95 €





Mit freundlicher Unterstützung von Licht von Klein / licht-von-klein.de



COLT 4W COB



- austauschbare Reflektoren
- inkl. klare / Milchglasscheibe
- inkl. Wabenfilter
- Durchgangsverdrahtung möglich

Gehäuse	Aluminium	Netzgerät inkl.	Ja
Farbtemperatur	3000 K	Abstrahlwinkel	36 Grad
Lichtstrom	240 lm	Schwenkwinkel	180 Grad
Länge	65 mm	Ansteuerung	Mit Phasenanschnittsdimmer, Mit Phasenabschnittsdimmer
Höhe	120 mm	Leitungslänge Primär	2 m
Ø	50 mm	Leitungsende Primär	Netzstecker IP44
Sockelhöhe	2,5 mm	Farbwiedergabe (Ra)	80
Ø Sockel	65 mm	IP Schutzart Stecker	IP 44
Leistung	4 W		
Eingangsspannung	220-240 V/AC		

Artikel	Gehäusefarbe	Preis
732104	■ Schwarz ww	139,95 €



Zubehör

930428	Linse 15° für Serie Colt 4W		5,95 €
930430	Linse 60° für Serie Colt 4W		5,95 €
930426	Erdspeiß für Serie Colt 4/8W, M5		9,95 €



Zubehör

Kabel, Stecker, Klemmen und mehr:
Das passende Montagezubehör finden Sie im Kapitel »Zubehör«.



COLT COB RGBW

- austauschbare Reflektoren
- inkl. klare / Milchglasscheibe
- inkl. Wabenfilter
- Durchgangsverdrahtung möglich

Gehäuse	Aluminium	Eingangsspannung	24 V/DC
Farbtemperatur	2700 K	Netzgerät inkl.	Nein
Lichtstrom	92 lm	Abstrahlwinkel	20 Grad
Höhe	65 mm	Schwenkwinkel	45 Grad
Ø	50 mm	Ansteuerung	Dimmbar über optionalen Controller
Sockelhöhe	7 mm		
Ø Sockel	65 mm	Farbwiedergabe (Ra)	80
Leistung	3,2 W		

Artikel	Gehäusefarbe	Preis
732134	Schwarz	199,95 €



Zubehör

862230 OCTO, CV, Mini 24V/12W



21,95 €

930426 Erdspieß für Serie Colt 4/8W, M5

9,95 €



Zubehör

Kabel, Stecker, Klemmen und mehr:
Das passende Montagezubehör finden Sie im Kapitel »Zubehör«.



COLT 8W COB + 8W RGBW

- austauschbare Reflektoren
- inkl. klare / Milchglasscheibe
- inkl. Wabenfilter [nur Art. Nr. 732108]
- Durchgangsverdrahtung möglich

Gehäuse	Aluminium	Höhe	185 mm
Farbtemperatur	3000 K	Schwenkwinkel	180 Grad

Artikel	Gehäusefarbe	Lichtstrom	Abstrahlwinkel	Länge	Ø	Sockelhöhe	Ø Sockel	Preis
732127	■ Schwarz	389 lm	20°	66 mm	78 mm	50,3 mm	96 mm	299,95 €
732108	■ Schwarz	470 lm	40°	65 mm	76,5 mm	50 mm	95 mm	199,95 €



Zubehör

930441	Aufbaugehäuse für Serie Colt 8W		59,95 €
930426	Erdspeiß für Serie Colt 4/8W, M5		9,95 €

Zubehör für **732108**

930431	Reflektor 12° für Serie Colt 8W		8,95 €
930432	Reflektor 22° für Serie Colt 8W		8,95 €
930587	Anschlusskabel mit 230V Netzstecker		19,95 €

Zubehör für **732127**

843003	DMX Wandcontroller Art-9 RGB/RGBW		234,95 €
862122	FLAT, CV, UT24V/50W		52,95 €
862230	OCTO, CV, Mini 24V/12W		21,95 €
872083	IP, CV, V6-40-24		74,95 €



COLT 15W COB + 16W RGBW

- austauschbare Reflektoren
- inkl. klare / Milchglasscheibe
- inkl. Wabenfilter [nur Art.Nr. 732109]
- Durchgangsverdrahtung möglich

Gehäuse	Aluminium	Sockelhöhe	56 mm
Farbtemperatur	3000 K	Ø Sockel	120 mm
Höhe	220 mm	Schwenkwinkel	180 Grad

Artikel	Gehäusefarbe	Lichtstrom	Abstrahlwinkel	Länge	Ø	Leistung	Eingangsspannung	Preis
732128	■ Schwarz	780 lm	20°	88 mm	110 mm	16,0 W	24 V/DC	449,95 €
732109	■ Schwarz	1090 lm	40°	88,3 mm	110,5 mm	14,0 W	240 V/AC	249,95 €



Zubehör

930442 Aufbaugehäuse für Serie Colt 15/30W  **69,95 €**

930427 Erdspieß für Serie Colt 15/25//30/36/65W, M10  **11,95 €**

Zubehör für 732109

930434 Reflektor 12° für Serie Colt 15W  **10,95 €**

930435 Reflektor 22° für Serie Colt 15W  **11,95 €**

930587 Anschlusskabel mit 230V Netzstecker  **19,95 €**

Zubehör für 732128

843003 DMX Wandcontroller Art-9 RGB/RGBW  **234,95 €**

862122 FLAT, CV, UT24V/50W  **52,95 €**

862164 BASIC, CV, Q8H-24-75W  **74,95 €**

872083 IP, CV, V6-40-24  **74,95 €**

872085 IP, CV, V6-75-24  **94,95 €**

930426 Erdspieß für Serie Colt 4/8W, M5  **9,95 €**



COLT 30W COB + 25W RGBW

- austauschbare Reflektoren
- inkl. klare / Milchglasscheibe
- inkl. Wabenfilter [nur Art.Nr. 732110]
- Durchgangsverdrahtung möglich

Gehäuse	Aluminium	Sockelhöhe	56 mm
Farbtemperatur	3000 K	Ø Sockel	120 mm
Höhe	260 mm	Schwenkwinkel	180 Grad
Ø	131 mm		

Artikel	Gehäusefarbe	Lichtstrom	Abstrahlwinkel	Länge	Leistung	Eingangsspannung	Preis
732129	Schwarz	1140 lm	20°	112 mm	25,0 W	24 V/DC	499,95 €
732110	Schwarz	2320 lm	40°	111,8 mm	29,0 W	220-240 V/AC	289,95 €



Zubehör

930442	Aufbaugeschäse für Serie Colt 15/30W		69,95 €
930427	Erdspeiß für Serie Colt 15/25//30/36/65W, M10		11,95 €
Zubehör für 732110			
930437	Reflektor 12° für Serie Colt 30W		12,95 €
930438	Reflektor 22° für Serie Colt 30W		12,95 €
930587	Anschlusskabel mit 230V Netzstecker		19,95 €
Zubehör für 732129			
843003	DMX Wandcontroller Art-9 RGB/RGBW		234,95 €
862163	BASIC, CV, Q8H-24-40W		46,95 €
862164	BASIC, CV, Q8H-24-75W		74,95 €
872083	IP, CV, V6-40-24		74,95 €
872085	IP, CV, V6-75-24		94,95 €
872094	IP, CV, V6-100-24		114,95 €



COLT 36W RGBWW

- austauschbare Reflektoren
- inkl. klare / Milchglasscheibe
- inkl. Wabenfilter
- Durchgangsverdrahtung möglich

Gehäuse	Aluminium	Leistung	36 W
Farbtemperatur	2700 K	Eingangsspannung	24 V/DC
Lichtstrom	1500 lm	Netzgerät inkl.	Ja
Länge	162 mm	Abstrahlwinkel	20 Grad
Höhe	192 mm	Schwenkwinkel	90 Grad
Ø	182 mm	Ansteuerung	Dimmbar über optionalen Controller
Sockelhöhe	65 mm	Farbwiedergabe (Ra)	80
Ø Sockel	160 mm		

Artikel Gehäusefarbe Preis

732137  Schwarz  **679,95 €**



Zubehör

930558	Aufbaugehäuse für Serie Colt 65W COB / 36W RGBW		89,95 €
843003	DMX Wandcontroller Art-9 RGB/RGBW		234,95 €
862163	BASIC, CV, Q8H-24-40W		46,95 €
862164	BASIC, CV, Q8H-24-75W		74,95 €
862168	BASIC, CV, Q8H-24-150W		129,95 €
872083	IP, CV, V6-40-24		74,95 €
872085	IP, CV, V6-75-24		94,95 €
872087	IP, CV, V6-150-24		149,95 €
872094	IP, CV, V6-100-24		114,95 €



■
Seite 492



■
Seite 493

Wallwasher

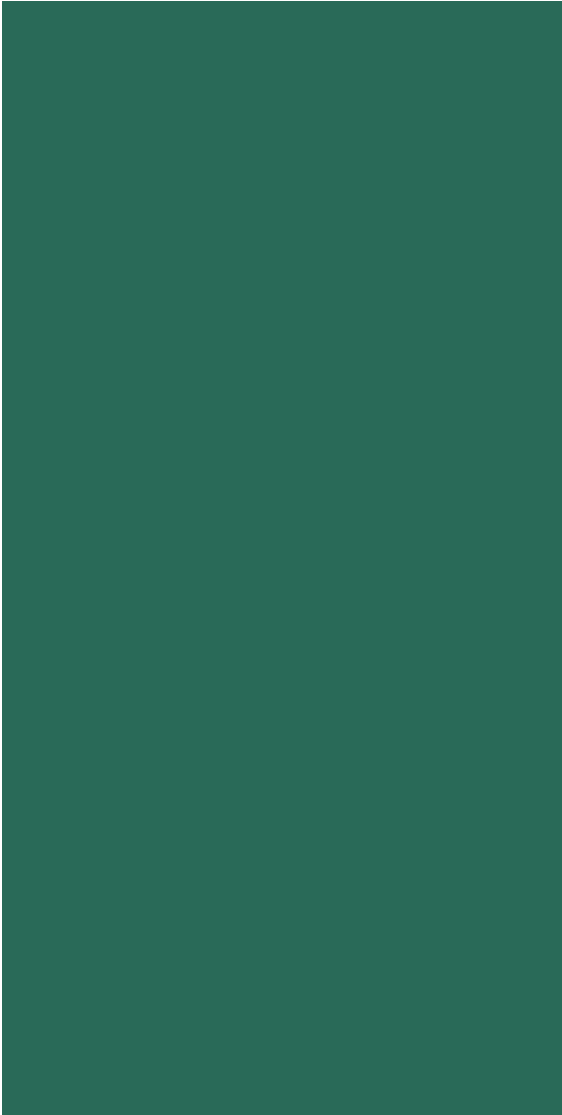





WALLWASHER CAPH 24V

- inkl. 0,5 m Anschlusskabel mit WEIPU Stecker
- inkl. 0,5 m Verbindungskabel mit WEIPU Stecker

Gehäuse	Aluminium	Netzgerät inkl.	Nein
Farbtemperatur	3000 K	Ansteuerung	Dimmbar über optionalen Controller
Länge	1000 mm	Leitungslänge Primär	0,5 m
Breite	53,36 mm	Leitungsende Primär	WEIPU Stecker
Höhe	81,07 mm		5-pol
Leistung	60 W	Farbwiedergabe (Ra)	80
Eingangsspannung	24 V/DC		

Artikel	Gehäusefarbe	Lichtstrom	Abstrahlwinkel	Abstrahlwinkel 2	Lichtverteilung	Preis
732072	■ Grau	2480 lm	40 Grad	15 Grad	Asymmetrisch	399,95 €
732071	■ Grau	2800 lm	25 Grad		Symmetrisch	399,95 €

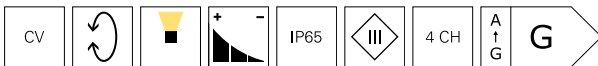

Zubehör

862164	BASIC, CV, Q8H-24-75W		74,95 €
872085	IP, CV, V6-75-24		94,95 €
843059	RF Color & White Remote		119,95 €
843502	RF-smart, Starter-Set RGB/W/CCT, 12-48V, 20A inkl. Fernb., IP20		99,95 €



WALLWASHER CAPH 230V

·inkl. 2m Anschlusskabel mit IP44 Konturenstecker

Gehäuse	Aluminium	Eingangsspannung	220-240 V/AC
Farbtemperatur	3000 K	Netzgerät inkl.	Ja
Länge	1000 mm	Leitungslänge Primär	2 m
Breite	53,36 mm	Leitungsende Primär	Netzstecker IP44
Höhe	81,07 mm	Farbwiedergabe (Ra)	80
Leistung	38 W	IP Schutzart Stecker	IP 44

Artikel	Gehäusefarbe		Lichtstrom	Abstrahlwinkel	Abstrahlwinkel 2	Lichtverteilung	Preis
732080	Grau	WW	2580 lm	40 Grad	15 Grad	Asymmetrisch	399,95 €
732079	Grau	WW	3000 lm	25 Grad		Symmetrisch	399,95 €





Bodeneinbauleuchten



Seite 496



Seite 496



Seite 497



Seite 498



Seite 499



Seite 500



Seite 501



Seite 501

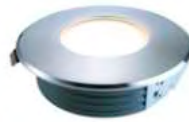

Seite 502



Seite 503



Seite 504



Seite 505



☐ Seite 506



☐ Seite 507



☐ Seite 507



☐ Seite 508



☐ Seite 509



☐ Seite 509



☐ Seite 510



■ Seite 511



☐ Seite 512



☐ Seite 512



■ Seite 514



ATON

Gehäuse	Edelstahl, Aluminium	Eingangsspannung	220-240 V/AC
Höhe	111 mm	Ø Ausschnitt	70 mm
Einbautiefe	148 mm	Ansteuerung	Dimmbar über optionales Leuchtmittel
max. Leistung	1x max. 7 W		

Artikel	Gehäusefarbe	Länge	Breite	Ø	Preis
730474	<input type="checkbox"/> Silber			97 mm	54,95 €
730475	<input type="checkbox"/> Silber	97 mm	97 mm		54,95 €



PAVO

·schwenkbarer Einsatz

Gehäuse	Edelstahl, Aluminium	Ø Ausschnitt	100 mm
Höhe	156 mm	Ansteuerung	Dimmbar über optionales Leuchtmittel
Einbautiefe	193 mm	Schwenkwinkel	25 Grad
max. Leistung	1x max. 9 W		
Eingangsspannung	220-240 V/AC		

Artikel	Gehäusefarbe	Länge	Breite	Ø	Preis
730478	<input type="checkbox"/> Silber			160 mm	109,95 €
730479	<input type="checkbox"/> Silber	160 mm	160 mm		109,95 €





ALZIRR

·inkl. 1 m Anschlusskabel mit WEIPU Stecker

Gehäuse	Edelstahl, Aluminium	Abstrahlwinkel	30 Grad
Farbtemperatur	3000 K	Ø Ausschnitt	48 mm
Lichtstrom	150 lm	Ansteuerung	Dimmbar über optionalen Controller
Höhe	82,5 mm	Farbwiedergabe (Ra)	80
Ø	55 mm	Leitungslänge Primär	1 m
Leistung	2,4 W	Leitungsende Primär	WEIPU Stecker
Eingangsspannung	24 V/DC		2-pol
Netzgerät inkl.	Nein	Lichtverteilung	Symmetrisch
Einbautiefe	98 mm		

Artikel	Gehäusefarbe	Preis
730470	Silber	109,95 €

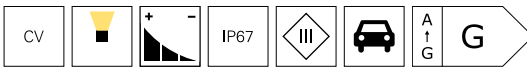

Zubehör

862230	OCTO, CV, Mini 24V/12W		21,95 €
872083	IP, CV, V6-40-24		74,95 €
843501	RF-smart, Starter-Set LED Single/CCT, 12-48V, 20A inkl. Fernb.		99,95 €



Zubehör

Kabel, Stecker, Klemmen und mehr:
Das passende Montagezubehör finden Sie im Kapitel »Zubehör«.



FORNAC

- asymmetrisch
- inkl. 1 m Anschlusskabel mit WEIPU Stecker



Gehäuse	Edelstahl, Aluminium	Abstrahlwinkel	45 Grad
Farbtemperatur	3000 K	Abstrahlwinkel 2	35 Grad
Lichtstrom	110 lm	Ø Ausschnitt	48 mm
Höhe	80 mm	Ansteuerung	Dimmbar über optionalen Controller
Ø	55 mm	Farbwiedergabe (Ra)	80
Leistung	2,7 W	Leitungslänge Primär	1 m
Eingangsspannung	24 V/DC	Leitungsende Primär	WEIPU Stecker
Netzgerät inkl.	Nein		2-pol
Einbautiefe	98 mm	Lichtverteilung	Asymmetrisch

Artikel Gehäusefarbe Preis

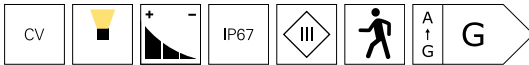
730447  Silber  **119,95 €**



Zubehör

862230	OCTO, CV, Mini 24V/12W		21,95 €
872083	IP, CV, V6-40-24		74,95 €
843501	RF-smart, Starter-Set LED Single/CCT, 12-48V, 20A inkl. Fernb.		99,95 €



Zubehör

Kabel, Stecker, Klemmen und mehr:
Das passende Montagezubehör finden Sie im Kapitel »Zubehör«.



EASY COB

•inkl. 1 m Anschlusskabel mit WEIPU Stecker

Gehäuse	Edelstahl, Aluminium	Abstrahlwinkel	24 Grad
Farbtemperatur	3000 K	Ø Ausschnitt	53 mm
Lichtstrom	330 lm	Ansteuerung	Dimmbar über optionalen Controller
Höhe	95,5 mm	Farbwiedergabe (Ra)	80
Leistung	5,5 W	Leitungsende Primär	WEIPU Stecker
Eingangsspannung	24 V/DC		2-pol
Netzgerät inkl.	Nein	Lichtverteilung	Symmetrisch
Einbautiefe	132,5 mm		

Artikel	Gehäusefarbe	Länge	Breite	Ø	Leitungslänge Primär	Preis
730469	Silber	WW		70 mm	0,5 m	159,95 €
730468	Silber	WW	66 mm	66 mm	1 m	159,95 €



Zubehör

862230	OCTO, CV, Mini 24V/12W		21,95 €
872083	IP, CV, V6-40-24		74,95 €
843501	RF-smart, Starter-Set LED Single/CCT, 12-48V, 20A inkl. Fernb.		99,95 €



Zubehör

Kabel, Stecker, Klemmen und mehr:
Das passende Montagezubehör finden Sie im Kapitel »Zubehör«.



PEACOCK

•inkl. 0,5 m Anschlusskabel mit geschützter Anschlussdose

Gehäuse	Edelstahl, Aluminium	Netzgerät inkl.	Ja
Farbtemperatur	3000 K	Einbautiefe	48 mm
Lichtstrom	150 lm	Abstrahlwinkel	30 Grad
Höhe	43 mm	Ø Ausschnitt	44 mm
Ø	58 mm	Farbwiedergabe (Ra)	80
Leistung	2 W	Leitungsende Primär	Anschlussbox IP67
Eingangsspannung	220-240 V/AC	IK Schutzklasse	IK08
		Lichtverteilung	Symmetrisch

Artikel Gehäusefarbe Preis

730459 Silber **ww** **109,95 €**

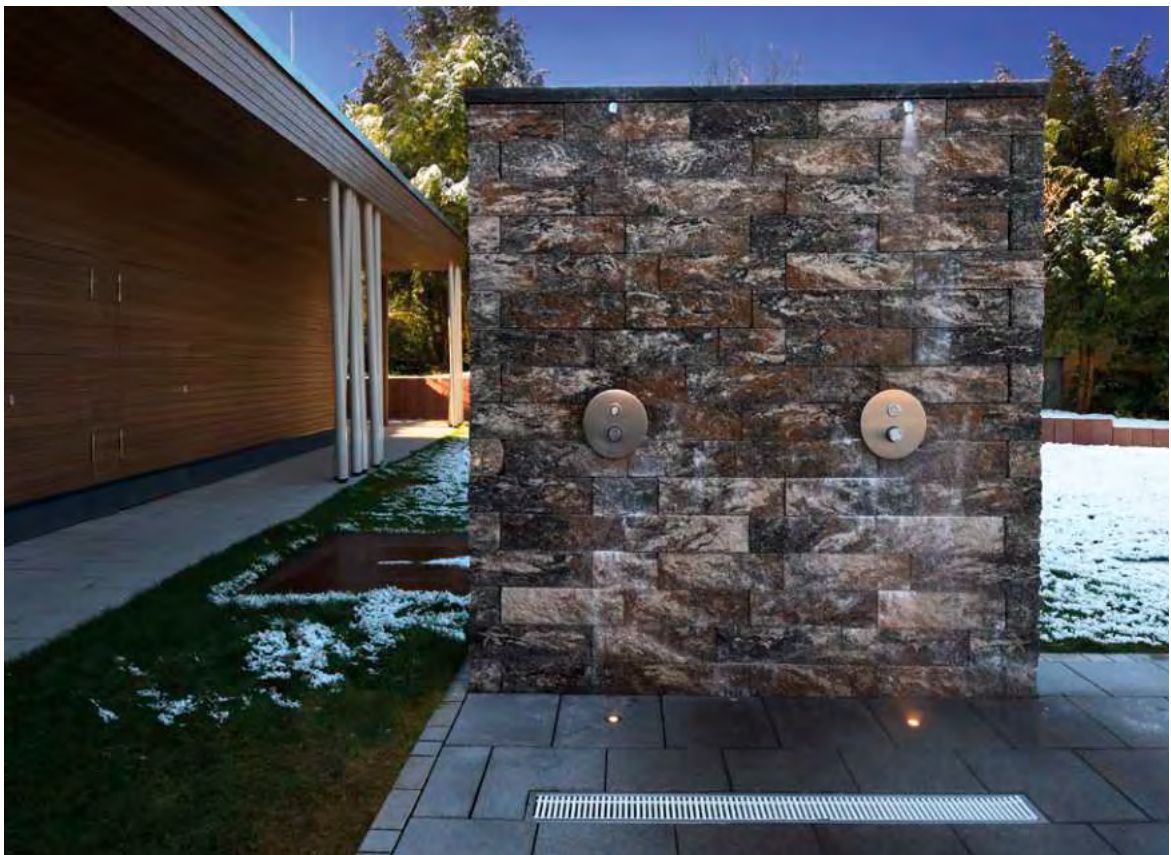
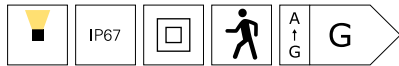



FLAT 24V

Gehäuse	Edelstahl, Aluminium	Abstrahlwinkel	30 Grad
Lichtstrom	510 lm	Ø Ausschnitt	150 mm
Höhe	38 mm	Ansteuerung	Dimmbar über optionalen Controller
Ø	173 mm	Leitungslänge Primär	0,5 m
Leistung	17 W	Leitungsende Primär	WEIPU Stecker 4-pol
Eingangsspannung	24 V/DC	Lichtverteilung	Symmetrisch
Netzgerät inkl.	Nein		
Einbautiefe	50 mm		

Artikel Gehäusefarbe Preis

100116 Silber  **309,95 €**

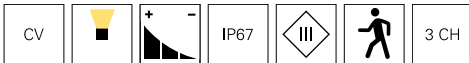

Zubehör

872083 IP, CV, V6-40-24



74,95 €

843502 RF-smart, Starter-Set RGB/W/CCT, 12-48V, 20A inkl. Fernb., IP20





99,95 €



FLAT 230V 20 GRAD

·inkl. 0,5 m Anschlusskabel

Gehäuse	Edelstahl, Aluminium	Abstrahlwinkel	20 Grad
Farbtemperatur	3000 K	Farbwiedergabe (Ra)	80
Eingangsspannung	220-240 V/AC	Leitungslänge Primär	0,5 m
Netzgerät inkl.	Ja	Leitungsende Primär	Anschlussbox
		Lichtverteilung	Symmetrisch

Artikel	Gehäusefarbe	Lichtstrom	Ø Ausschnitt	Höhe	Ø	Leistung	Einbautiefe	Preis
100111	<input type="checkbox"/> Silber	 400 lm	105 mm	44 mm	116 mm	5,8 W	44 mm	189,95 €
100114	<input type="checkbox"/> Silber	 860 lm	150 mm	42 mm	173 mm	12,2 W	42 mm	269,95 €

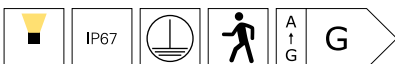

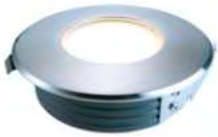

FLAT 230V 120 GRAD

Gehäuse	Edelstahl, Aluminium	Netzgerät inkl.	Ja
Farbtemperatur	3000 K	Einbautiefe	43 mm
Lichtstrom	25 lm	Abstrahlwinkel	120 Grad
Höhe	42 mm	Ø Ausschnitt	100 mm
Ø	116 mm	Farbwiedergabe (Ra)	65
Leistung	1,3 W	Leitungslänge Primär	0,5 m
Eingangsspannung	220-240 V/AC	Leitungsende Primär	Anschlussbox
		Lichtverteilung	Symmetrisch

Artikel	Gehäusefarbe		Preis
730336	<input type="checkbox"/> Silber	ww	149,95 €





CANUM 24V SYMMETRISCH

Gehäuse	Edelstahl, Aluminium	Abstrahlwinkel	45 Grad
Farbtemperatur	3000 K	Ø Ausschnitt	102 mm
Lichtstrom	370 lm	Ansteuerung	Dimmbar über optionalen Controller
Höhe	102 mm	Farbwiedergabe (Ra)	80
Ø	116 mm	Leitungslänge Primär	2 m
Leistung	5,8 W	Leitungsende Primär	WEIPU Stecker 2-pol
Eingangsspannung	24 V/DC	Lichtverteilung	Symmetrisch
Netzgerät inkl.	Nein		
Einbautiefe	150 mm		

Artikel	Gehäusefarbe	Preis
100133	Silber	189,95 €

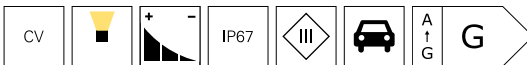

Zubehör

862230	OCTO, CV, Mini 24V/12W	21,95 €
872083	IP, CV, V6-40-24	74,95 €
843501	RF-smart, Starter-Set LED Single/CCT, 12-48V, 20A inkl. Fernb.	99,95 €



5 Jahre Garantie

Profitieren Sie vom maximalen Qualitätsversprechen:
 Alle Produkte der Marke DEKO-LIGHT besitzen eine Herstellergarantie von fünf Jahren.



CANUM 24V ASYMMETRISCH

- inkl. 0,5 m Anschlusskabel mit WEIPU Stecker
- asymmetrisch

Gehäuse	Edelstahl, Aluminium	Abstrahlwinkel	45 Grad
Farbtemperatur	3000 K	Abstrahlwinkel 2	35 Grad
Lichtstrom	800 lm	Ø Ausschnitt	157 mm
Höhe	111 mm	Ansteuerung	Dimmbar über optionalen Controller
Ø	173 mm	Farbwiedergabe (Ra)	80
Leistung	14 W	Leitungslänge Primär	0,5 m
Eingangsspannung	24 V/DC	Leitungsende Primär	WEIPU Stecker 2-pol
Netzgerät inkl.	Nein	Lichtverteilung	Asymmetrisch
Einbautiefe	153 mm		

Artikel	Gehäusefarbe	Preis
730296	<input type="checkbox"/> Silber	259,95 €

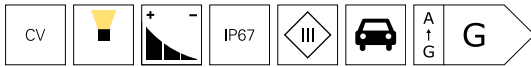

Zubehör

872083 IP, CV, V6-40-24



74,95 €

843501 RF-smart, Starter-Set LED Single/CCT, 12-48V, 20A inkl. Fernb.



99,95 €



Zubehör

Kabel, Stecker, Klemmen und mehr:
Das passende Montagezubehör finden Sie im Kapitel »Zubehör«.



CANUM RGB 24V SYMMETRISCH

Gehäuse	Edelstahl, Aluminium	Abstrahlwinkel	30 Grad
Lichtstrom	280 lm	Ø Ausschnitt	102 mm
Höhe	102 mm	Ansteuerung	Dimmbar über optionalen Controller
Ø	116 mm	Leitungslänge Primär	0,5 m
Leistung	7,4 W	Leitungsende Primär	WEIPU Stecker 4-pol
Eingangsspannung	24 V/DC	Lichtverteilung	Symmetrisch
Netzgerät inkl.	Nein		
Einbautiefe	150 mm		

Artikel	Gehäusefarbe		Preis
730276	<input type="checkbox"/> Silber		209,95 €

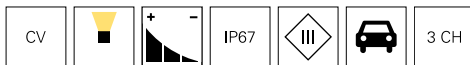

Zubehör

872083 IP, CV, V6-40-24



74,95 €

843502 RF-smart, Starter-Set RGB/W/CCT, 12-48V, 20A inkl. Fernb., IP20



99,95 €



Zubehör

Kabel, Stecker, Klemmen und mehr:
Das passende Montagezubehör finden Sie im Kapitel »Zubehör«.



CANUM RGB 24V ASYMMETRISCH

•inkl. 0,5 m Anschlusskabel mit WEIPU Stecker

Gehäuse	Edelstahl, Aluminium	Abstrahlwinkel	50 Grad
Lichtstrom	510 lm	Abstrahlwinkel 2	35 Grad
Höhe	111 mm	Ø Ausschnitt	157 mm
Ø	173 mm	Ansteuerung	Dimmbar über optionalen Controller
Leistung	16,9 W	Leitungslänge Primär	0,5 m
Eingangsspannung	24 V/DC	Leitungsende Primär	WEIPU Stecker
Netzgerät inkl.	Nein		4-pol
Einbautiefe	153 mm	Lichtverteilung	Asymmetrisch

Artikel	Gehäusefarbe	Preis
730454	<input type="checkbox"/> Silber	349,95 €



Zubehör

872083 IP, CV, V6-40-24



74,95 €

843502 RF-smart, Starter-Set RGB/W/CCT, 12-48V, 20A inkl. Fernb., IP20



99,95 €



Zubehör

Kabel, Stecker, Klemmen und mehr:

Das passende Montagezubehör finden Sie im Kapitel »Zubehör«.



CANUM 230V SYMMETRISCH

·inkl. Anschlusskabel

Gehäuse	Edelstahl, Aluminium	Netzgerät inkl.	Ja
Farbtemperatur	3000 K	Einbautiefe	150 mm
Lichtstrom	280 lm	Abstrahlwinkel	30 Grad
Höhe	102 mm	Ø Ausschnitt	102 mm
Ø	116 mm	Farbwiedergabe (Ra)	80
Leistung	4,1 W	Leitungslänge Primär	0,5 m
Eingangsspannung	220-240 V/AC	Leitungsende Primär	Anschlussbox
		Lichtverteilung	Symmetrisch

Artikel Gehäusefarbe Preis

730255  Silber  **179,95 €**



CANUM 230V ASYMMETRISCH

·asymmetrisch

·inkl. 0,5 m Anschlusskabel

Gehäuse	Edelstahl, Aluminium	Einbautiefe	153 mm
Farbtemperatur	3000 K	Abstrahlwinkel	45 Grad
Lichtstrom	700 lm	Abstrahlwinkel 2	35 Grad
Höhe	111 mm	Ø Ausschnitt	157 mm
Ø	173 mm	Farbwiedergabe (Ra)	80
Leistung	11,9 W	Leitungslänge Primär	0,5 m
Eingangsspannung	220-240 V/AC	Leitungsende Primär	Anschlussbox
Netzgerät inkl.	Ja	IK Schutzklasse	IK09
		Lichtverteilung	Asymmetrisch

Artikel Gehäusefarbe Preis

730289  Silber  **259,95 €**





SOFT FLEX

- Abstrahlwinkel einstellbar
- inkl. 1 m Anschlusskabel
- inkl. Wabenfilter

Gehäuse	Edelstahl, Aluminium	Schwenkwinkel	60 Grad
Farbtemperatur	3000 K	Farbwiedergabe (Ra)	80
Eingangsspannung	220-240 V/AC	Leitungslänge Primär	1 m
Netzgerät inkl.	Ja	Leitungsende Primär	Anschlussbox
Einbautiefe	220 mm	Lichtverteilung	Symmetrisch

Artikel	Gehäusefarbe	Lichtstrom	Ø Ausschnitt	Höhe	Ø	Leistung	Abstrahlwinkel	Preis
730267	Silber	480 lm	155 mm	128 mm	173 mm	9,3 W	17 Grad	349,95 €
730266	Silber	770 lm	222 mm	190 mm	250 mm	18,4 W	25 Grad	599,95 €

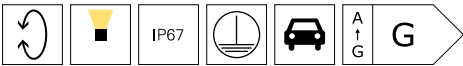



SQUARE BEAM

·inkl. 0,5 m Anschlusskabel

Gehäuse	Edelstahl, Aluminium	Netzgerät inkl.	Ja
Farbtemperatur	3000 K	Einbautiefe	95 mm
Lichtstrom	700 lm	Abstrahlwinkel	25 Grad
Länge	125 mm	Ausschnittsmaß Länge	112 mm
Breite	125 mm	Ausschnittsmaß Breite	112 mm
Höhe	75 mm	Farbwiedergabe (Ra)	80
Leistung	7,7 W	Leitungslänge Primär	0,5 m
Eingangsspannung	220-240 V/AC	Leitungsende Primär	Anschlussbox
		Lichtverteilung	Symmetrisch

Artikel Gehäusefarbe Preis

730209  Silber  **169,95 €**



SQUARE SOFT

·inkl. 2 Glasscheiben [Prisma, Weiß]

Gehäuse	Edelstahl, Aluminium	Netzgerät inkl.	Ja
Farbtemperatur	3000 K	Einbautiefe	95 mm
Lichtstrom	160 lm	Abstrahlwinkel	120 Grad
Länge	125 mm	Ausschnittsmaß Länge	113,5 mm
Breite	125 mm	Ausschnittsmaß Breite	113,5 mm
Höhe	75 mm	Farbwiedergabe (Ra)	80
Leistung	3,2 W	Leitungslänge Primär	0,5 m
Eingangsspannung	220-240 V/AC	Leitungsende Primär	Anschlussbox
		Lichtverteilung	Symmetrisch

Artikel Gehäusefarbe Preis

730248  Silber  **179,95 €**





EASY SQUARE

•inkl. 0,5 m Anschlusskabel mit WEIPU Stecker

Gehäuse	Edelstahl, Aluminium	Abstrahlwinkel	30 Grad
Lichtstrom	80 lm	Ø Ausschnitt	49 mm
Länge	55 mm	Ansteuerung	Dimmbar über optionalen Controller
Breite	55 mm	Leitungslänge Primär	0,5 m
Höhe	101 mm	Leitungsende Primär	WEIPU Stecker
Leistung	3,5W	IK Schutzklasse	4-pol
Eingangsspannung	24 V/DC	Lichtverteilung	IK08
Netzgerät inkl.	Nein		Symmetrisch
Einbautiefe	133 mm		

Artikel	Gehäusefarbe	Preis
730244	<input type="checkbox"/> Silber 	179,95 €



Zubehör

872083 IP, CV, V6-40-24



74,95 €

843502 RF-smart, Starter-Set RGB/W/CCT, 12-48V, 20A inkl. Fernb., IP20



99,95 €



Lichtplanung

Interesse an unserem Lichtplanungsservice?
Ihr Ansprechpartner steht Ihnen bei allen Fragen gerne zur Verfügung.



HELIOS

•inkl. vier Schwerlastdübel

Gehäuse	Aluminium	Eingangsspannung	220-240 V/AC
Farbtemperatur	3000 K	Netzgerät inkl.	Ja
Höhe	54 mm	Abstrahlwinkel	60 Grad
Ø	210 mm	Farbwiedergabe (Ra)	80
Sockelhöhe	7 mm	IK Schutzklasse	IK10
Ø Sockel	198 mm		

Artikel	Gehäusefarbe		Lichtstrom	Anzahl Lichtaustritt	Leistung	EEL	Preis
732143	■ Grau	ww	34 lm	1	2,5 W		119,95 €
732049	■ Grau	ww	65 lm	2	3,8 W	⊞ G	119,95 €
732050	■ Grau	ww	150 lm	4	5,5 W	⊞ G	119,95 €

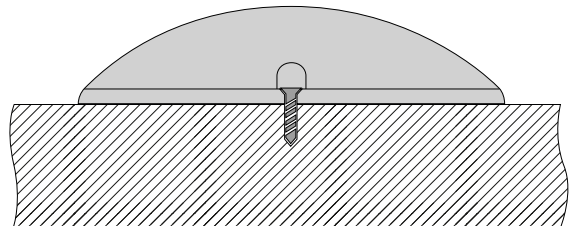
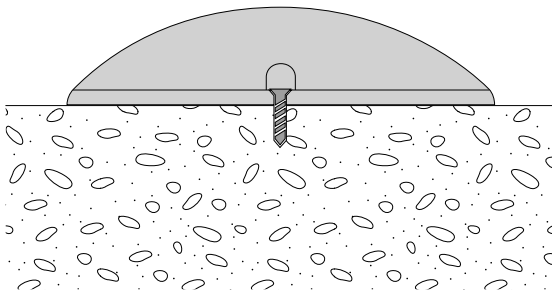



LINE

•inkl. Anschlusskabel

Gehäuse	Edelstahl, Aluminium	Abstrahlwinkel	20 Grad
Farbtemperatur	3000 K	Ausschnittsmaß Breite	68 mm
Breite	68 mm	Farbwiedergabe (Ra)	80
Höhe	31,5 mm	Leitungslänge Primär	0,5 m
Eingangsspannung	220-240 V/AC	Leitungsende Primär	Anschlussbox
Netzgerät inkl.	Ja	IK Schutzklasse	IK07
Einbautiefe	80 mm	Lichtverteilung	Symmetrisch

Artikel	Gehäusefarbe		Lichtstrom	Länge	Leistung	Ausschnittsmaß Länge	Preis
730434	Silber	WW	1100 lm	549 mm	18,0 W	527 mm	379,95 €
730432	Silber	WW	2300 lm	1025 mm	36,0 W	1007 mm	599,95 €



LINE ASYMMETRISCH

Gehäuse	Edelstahl, Aluminium	Einbautiefe	90 mm
Farbtemperatur	3000 K	Abstrahlwinkel	45 Grad
Breite	63 mm	Abstrahlwinkel 2	35 Grad
Höhe	65 mm	Ausschnittsmaß Breite	58 mm
Eingangsspannung	220-240 V/AC	Farbwiedergabe (Ra)	80
Netzgerät inkl.	Ja	Leitungsende Primär	Anschlussbox
		Lichtverteilung	Asymmetrisch

Artikel	Gehäusefarbe		Lichtstrom	Länge	Leistung	Ausschnittsmaß Länge	Leitungslänge Primär	Preis
730292	Silber	WW	340 lm	195 mm	5,5 W	180 mm	0,5 m	179,95 €
730262	Silber	WW	730 lm	328 mm	11,9 W	313 mm	1 m	249,95 €



Mit freundlicher Unterstützung von Licht von Klein / licht-von-klein.de





TABIT

Die Bodeneinbauleuchten der Serie TABIT überzeugen durch ihre quadratische und rechteckige Form und eine Leistung von bis zu 3,7 W bei 3000 K. Die Pflastersteinoptik der Leuchten macht sie kompatibel mit gängigen Pflastermaßen. Jede Leuchte wird mit einer 30 cm langen Anschlussleitung mit offenen Kabelenden geliefert. Sie sind begehrbar, jedoch nicht befahrbar, und können einer Last von 5.000 N standhalten.





TABIT

- Pflastersteinoptik
- passend für gängige Pflastermaße
- inkl. 30 cm Anschlussleitung mit offenen Kabelenden
- begehbar, nicht befahrbar
- 5.000 N Last

Gehäuse	Polycarbonat	Abstrahlwinkel	120 Grad
Oberfläche	Transparent	Farbwiedergabe (Ra)	80
Farbtemperatur	3000 K	Leitungslänge Primär	0,3 m
Höhe	68 mm	Leitungsende Primär	Mit freien Litzen-/ Leitungsenden
Eingangsspannung	220-240 V/AC	IK Schutzklasse	IK10
Netzgerät inkl.	Ja		
Einbautiefe	68 mm		

Artikel	Gehäusefarbe		Lichtstrom	Länge	Breite	Leistung	Preis
730480	■ Grau	ww	120 lm	100 mm	100 mm	2,3 W	29,95 €
730481	■ Grau	ww	240 lm	200 mm	100 mm	3,7 W	59,95 €
730482	■ Grau	ww	240 lm	200 mm	200 mm	3,7 W	99,95 €

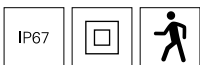

Zubehör

Kabel, Stecker, Klemmen und mehr:
Das passende Montagezubehör finden Sie im Kapitel »Zubehör«.



■
Seite 518



■ ■
Seite 519



■
Seite 520



■
Seite 521

Fluter

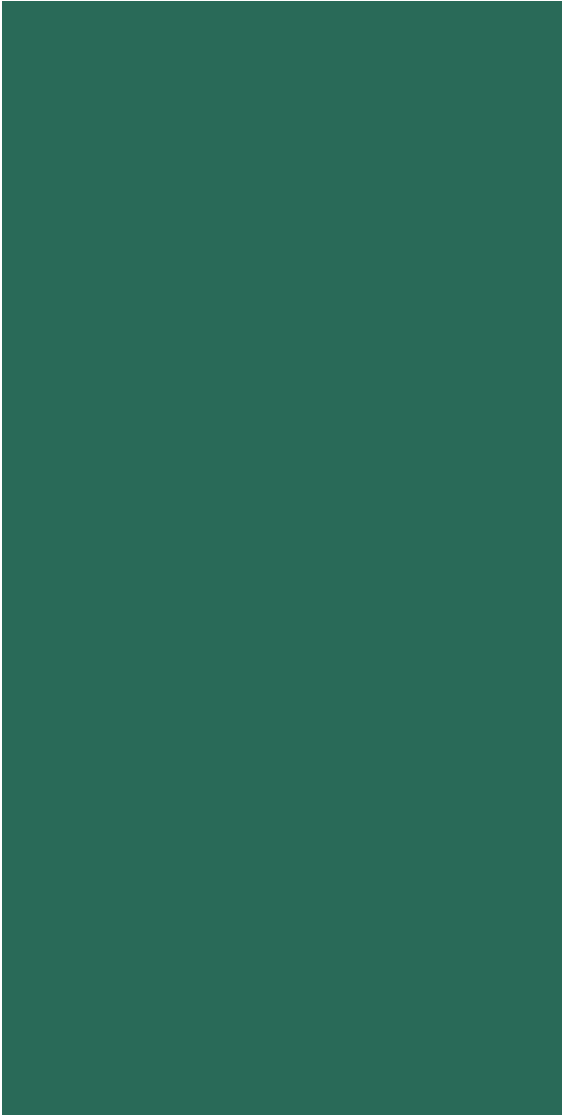





DEKO-LIGHT RF-SMART FLOOD RGB+CCT RF + ZIGBEE

- Helligkeit und Farbsättigung dimmbar
- 16 Millionen Farben und Farbtemperatur einstellbar
- 18 Automatikprogramme vorinstalliert
- Programm- und Fernbedienungssynchronisation beim Betrieb mehrerer RF-smart Komponenten [Repeater-Funktion]
- steuerbar mit RF-smart Funkfernbedienungen [2,4 GHz, Reichweite ca. 30 m, nicht im Lieferumfang enthalten]
- steuerbar mit allen Zigbee 3.0 kompatiblen Steuerungen / Apps wie z.B. Amazon Echo [Alexa], Google Assistant, Tuya [entspr. Gateway notwendig, Reichweite im Freien bis zu 100 m]

Gehäuse	Aluminium, Kunststoff	Ansteuerung	RF-Smart, ZigBee 3.0
Farbtemperatur	2700-6500 K	Leitungslänge Primär	1,5 m
Eingangsspannung	100-240 V/AC	Farbwiedergabe (Ra)	80
Netzgerät inkl.	Ja	Lichtrichtung	Vorne
Abstrahlwinkel	160 Grad	IP Schutzart Stecker	IP 44
Schwenkwinkel	345 Grad		

Artikel	Gehäusefarbe		Lichtstrom	Länge	Breite	Höhe	Leistung	Preis
843518	■ Anthrazit		3300 lm	167 mm	40 mm	227 mm	30,0 W	249,95 €
843519	■ Anthrazit		4800 lm	220 mm	48 mm	311 mm	50,0 W	349,95 €
843520	■ Anthrazit		10000 lm	295 mm	60 mm	403 mm	100,0 W	549,95 €



Zubehör

843510	RF-smart, Fernbedienung, weiß, 1 Zone, RGB/RGBW/RGB+CCT, IP20		38,95 €
843511	RF-smart, Fernbedienung, schwarz, 1 Zone, RGB/RGBW/RGB+CCT, IP20		38,95 €
843512	RF-smart, Fernbed., schwarz, 8 Zo, Single/CCT/RGB/RGBW/RGB+CCT		49,95 €
843513	RF-smart, Wandfernbedienung, weiß, 3V, 4 Zonen, Single/CCT/RGB/W/+CCT		69,95 €
843522	RF-smart, Wandfernbedienung, weiß, 230V, 4 Zonen, Single/CCT/RGB/W/+CCT		74,95 €
843514	RF-smart, Wandfernbed., weiß, 8 Zo, Single/CCT/RGB/RGBW/RGB+CCT		109,95 €
930659	Wandausleger/Displayarm, Metall, Schwarz, 800 mm		59,95 €



FLOOD SMD

- inkl. 1,2 m Anschlusskabel mit IP44 Konturenstecker
- Gehäuse aus langlebigem Aluminiumdruckguss und Glas

Gehäuse	Aluminium	Leitungsende Primär	Netzstecker IP44
Eingangsspannung	220-240 V/AC	Farbwiedergabe (Ra)	80
Netzgerät inkl.	Ja	IP Schutzart Stecker	IP 44
Abstrahlwinkel	100 Grad	IK Schutzklasse	IK08
Leitungslänge Primär	1,2 m		

Artikel	Gehäusefarbe	Farbtemperatur	Lichtstrom	Länge	Breite	Höhe	Leistung	EEL	Preis
732147	Silber	3000 K	1800 lm	179 mm	143,6 mm	27 mm	15 W	E	89,95 €
732148	Schwarz	3000 K	1800 lm	179 mm	143,6 mm	27 mm	15 W	E	89,95 €
732150	Silber	3000 K	3600 lm	237 mm	250 mm	40,5 mm	30 W	E	129,95 €
732151	Schwarz	3000 K	3600 lm	237 mm	250 mm	40,5 mm	30 W	E	129,95 €
732149	Silber	4000 K	1950 lm	179 mm	143,6 mm	27 mm	15 W	E	89,95 €
732152	Silber	4000 K	3900 lm	237 mm	250 mm	40,5 mm	30 W	D	129,95 €



Seite 351 Seite 351



Technisches Datenblatt

Neu im Onlineshop: Die technischen Datenblätter bieten noch mehr Informationen: Licht- und Energiedaten, Lichtverteilungskurven, Maßzeichnungen und mehr.



BRACHIUM

•inkl. 2 m Anschlusskabel mit IP44 Anschlussstecker

Gehäuse	Aluminium	Netzgerät inkl.	Ja
Länge	316 mm	Abstrahlwinkel	75 Grad
Breite	286 mm	Schwenkwinkel	180 Grad
Höhe	41 mm	Leitungslänge Primär	2 m
Sockellänge	327 mm	Leitungsende Primär	Netzstecker IP44
Sockelbreite	28 mm	Farbwiedergabe (Ra)	80
Sockelhöhe	160 mm	IP Schutzart Stecker	IP 44
Leistung	82 W	IK Schutzklasse	IK08
Eingangsspannung	220-240 V/AC		

Artikel	Gehäusefarbe	Farbtemperatur	Lichtstrom	Preis
732064	■ Schwarz	ww 3000 K	8100 lm	199,95 €
732105	■ Schwarz	nw 4000 K	8400 lm	199,95 €





ATIK

- IEC62662 - Schutz gegen mechanische Einwirkungen [IK Code]
- EN60598-2-24 - Leuchten zur Verwendg. in explosionsfähiger Gas- und Staubatmosphäre [D-Kennzg.]
- inkl. 2 m Anschlusskabel mit IP44 Anschlussstecker

Gehäuse	Aluminium	Schwenkwinkel	180 Grad
Farbtemperatur	4000 K	Leitungslänge Primär	2 m
Länge	319 mm	Leitungsende Primär	Netzstecker IP44
Breite	90 mm	Farbwiedergabe (Ra)	80
Höhe	411 mm	IP Schutzart Stecker	IP 44
Netzgerät inkl.	Ja	IK Schutzklasse	IK08
Abstrahlwinkel	110 Grad		

Artikel	Gehäusefarbe		Lichtstrom	Leistung	Eingangsspannung	EEL	Preis
732096	■ Schwarz	NW	21350 lm	152,0 W	220-240 V/AC		419,95 €
732097	■ Schwarz	NW	28450 lm	202,0 W	220-240 V/AC		529,95 €
732098	■ Schwarz	NW	31800 lm	242,0 W	220-240 V/AC		599,95 €
732102	■ Schwarz	NW	39900 lm	302,0 W	100-240 V/AC		699,95 €



Onlineshop

Im Onlineshop erhalten Sie weitere Informationen zu den Produkten: Detailbilder, Videos, Projektberichte, LDT-Dateien, EPREL-Datenblätter und mehr.



☐ ■
Seite 524

Displayleuchten





ATIS

Wenn es um die Beleuchtung von Schildern, Fassaden, Plakatwänden oder Bildern geht, sind Displayleuchten die richtige Wahl. Sie lassen sich leicht installieren, sind ausgesprochen effizient und passen durch ihr zeitloses Design in nahezu jedes Umfeld. Mit entsprechendem IP-Schutz sind sie auch im Außenbereich einsetzbar und können dort gezielt als zusätzliche Beleuchtungsquellen eingesetzt werden.



ATIS

·dreh- und schwenkbarer Leuchtenkopf

Gehäuse	Aluminium	Eingangsspannung	220-240 V/AC
Farbtemperatur	3000 K	Netzgerät inkl.	Ja
Lichtstrom	1150 lm	Abstrahlwinkel	100 Grad
Länge	526 mm	Schwenkwinkel	90 Grad
Breite	144 mm	Ansteuerung	Mit Phasenanschnittsdimmer, Mit Phasenabschnittsdimmer
Sockellänge	95 mm		
Sockelhöhe	40 mm		
Leistung	15 W	Farbwiedergabe (Ra)	80

Artikel	Gehäusefarbe		Preis
688020	<input type="checkbox"/> Weiß		219,95 €
688021	<input checked="" type="checkbox"/> Schwarz		219,95 €



Technisches Datenblatt

Neu im Onlineshop: Die technischen Datenblätter bieten noch mehr Informationen: Licht- und Energiedaten, Lichtverteilungskurven, Maßzeichnungen und mehr.



SYSTEM PLANO

528 PLANO Leuchten-System

546 PLANO-Profile



PLANO Leuchten-System



PLANO DS
Leuchten-System
 Seite 532



PLANO ES
Leuchten-System
 Seite 534



PLANO ES EINBAU
Leuchten-System
 Seite 538



PLANO MS
Leuchten-System
 Seite 540



PLANO MS EINBAU
Leuchten-System
 Seite 542

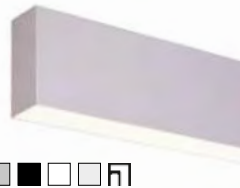

PLANO BSH
Leuchten-System
 Seite 544



PLANO LEUCHTEN-SYSTEM

Ob als Einbauvariante, Deckenaufbau- oder Pendelleuchte sowie für die Wandaufbau-Montage: die PLANO-Serie ist mehr als nur eine weitere Kombination aus Profil und LED-Stripe und wird komplett in Europa produziert.

Die linearen Lichtlösungen basieren auf vier verschiedenen Profilen und lassen sich individuell konfigurieren. Den Einsatzmöglichkeiten sind somit kaum Grenzen gesetzt – ob im Büro, in Schulen, im privaten Wohnbereich, in Shops, Ausstellungsräumen und vielen mehr.



INDIVIDUELLE LÖSUNG

Eine PLANO-Profilleuchte ist immer gleich aufgebaut – und doch individuell. Im Innern sitzt ein Profil mit LED-Beleuchtung in 2.700, 3.000 oder 4.000 K. Der umgebende Leuchtenkörper besteht aus stranggepresstem Aluminium und besitzt eine eloxierte oder pulverbeschichtete Oberfläche.

Die Länge, Bestückung sowie die Grundform des Korpus können Sie individuell festlegen, denn die PLANO-Serie ist eine individuelle Lichtlösung.

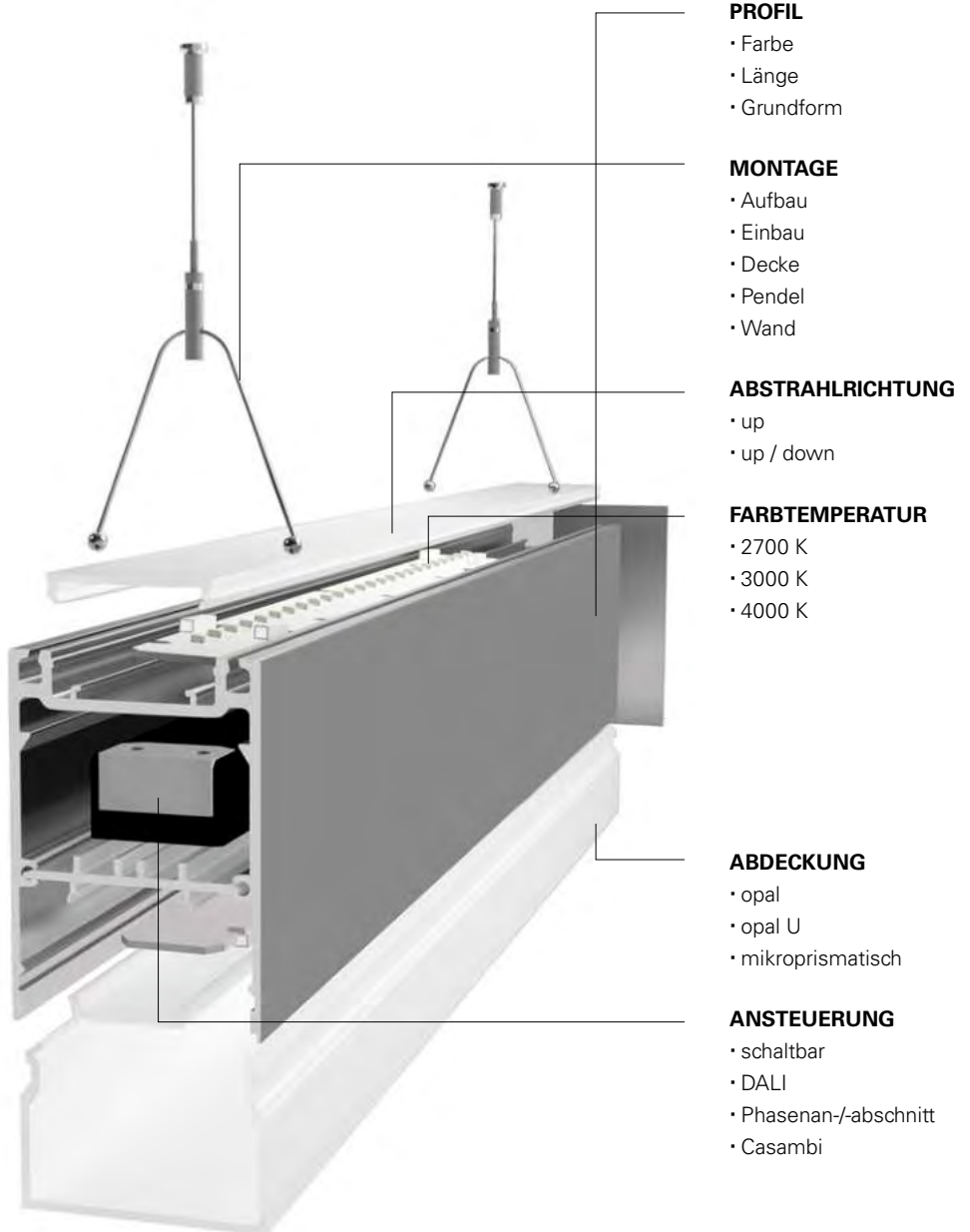

PROFIL

- Farbe
- Länge
- Grundform

MONTAGE

- Aufbau
- Einbau
- Decke
- Pendel
- Wand

ABSTRAHLRICHTUNG

- up
- up / down

FARBTEMPERATUR

- 2700 K
- 3000 K
- 4000 K

ABDECKUNG

- opal
- opal U
- mikroprismatisch

ANSTEUERUNG

- schaltbar
- DALI
- Phasen-/abschnitt
- Casambi

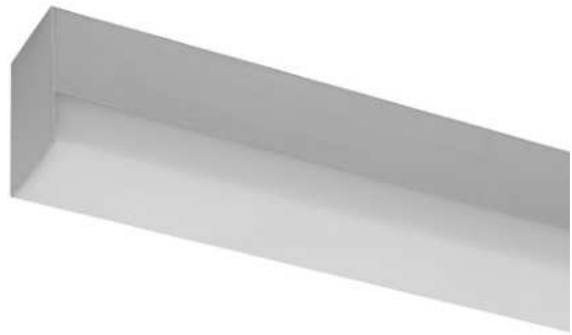
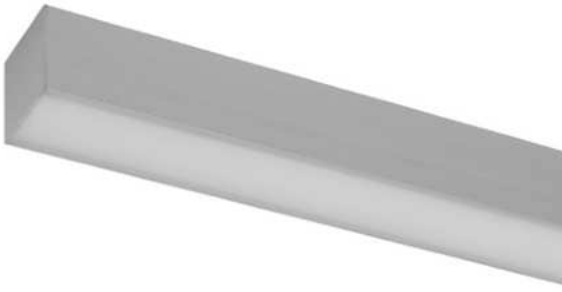

PLANO DS LEUCHTEN-SYSTEM

- Aluminium Druckguss
- direktes Licht

Montage				Abdeckung			Länge	Abstrahlrichtung		Farbe	Farbtemperatur			Ansteuerung			
Deckenaufbau	Pendel	Wandaufbau	Deckeneinbau	opal	opal U	mikroprismatisch	individuell	down	up+down	individuell	2700 K	3000 K	4000 K	schaltbar	DALI	Phasen-/abschnitt	Casambi
x	x			x	x	x	x	x		x	x	x	x	x	x	x	x

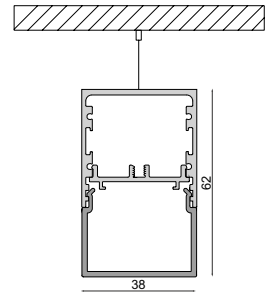
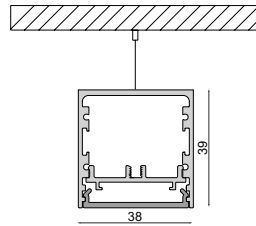
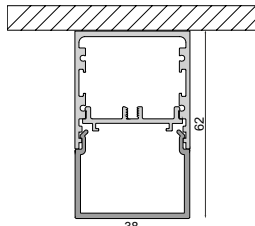
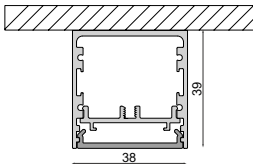
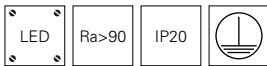

KONFIGURATIONSBEISPIEL

- DS Aufbauleuchte | 2400 mm | schwarz
- 74 W
- 3000 K | 6827 lm
- EVG | DALI
- inkl. U-Abdeckung opal
- inkl. Endkappen

Preis auf Anfrage

Unser PLANO-System können Sie selbstverständlich ganz nach Ihren Wünschen und Gegebenheiten konfigurieren.



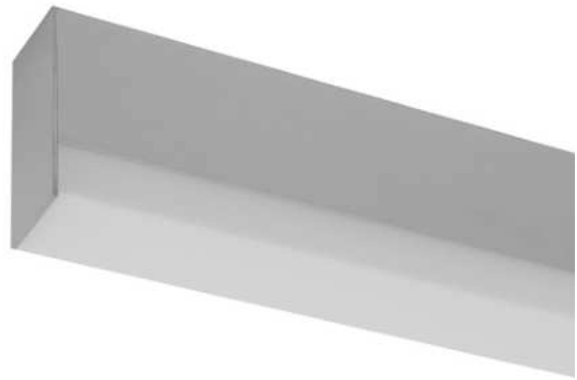
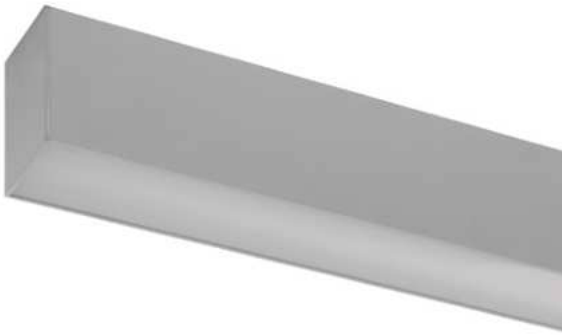

PLANO ES LEUCHTEN-SYSTEM

- Aluminium Druckguss
- direktes Licht

Montage				Abdeckung			Länge	Abstrahlrichtung		Farbe	Farbtemperatur			Ansteuerung			
Deckenaufbau	Pendel	Wandaufbau	Deckeneinbau	opal	opal U	mikroprismatisch	individuell	down	up+down	individuell	2700 K	3000 K	4000 K	schaltbar	DALI	Phasen-/abschnitt	Casambi
x	x			x	x	x	x	x	x	x	x	x	x	x	x	x	x

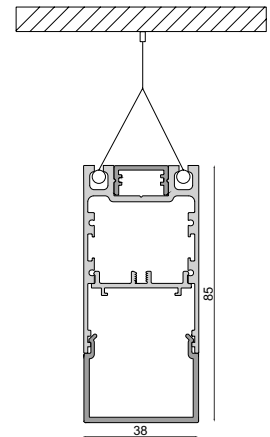
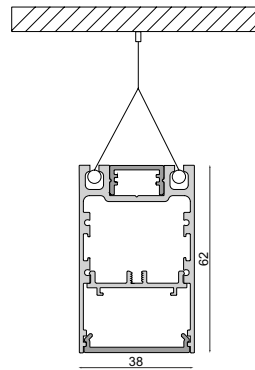
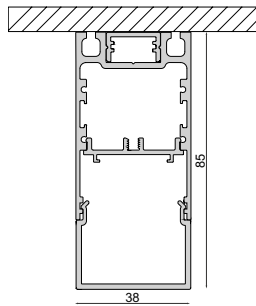
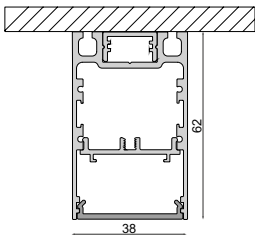
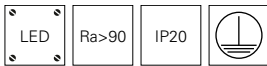

KONFIGURATIONSBEISPIEL

- ES Aufbauleuchte | 2400 mm | schwarz
- 74 W
- 3000 K | 5425 lm
- EVG | DALI
- inkl. U-Abdeckung flach opal
- inkl. Endkappen

Preis auf Anfrage

Unser PLANO-System können Sie selbstverständlich ganz nach Ihren Wünschen und Gegebenheiten konfigurieren.



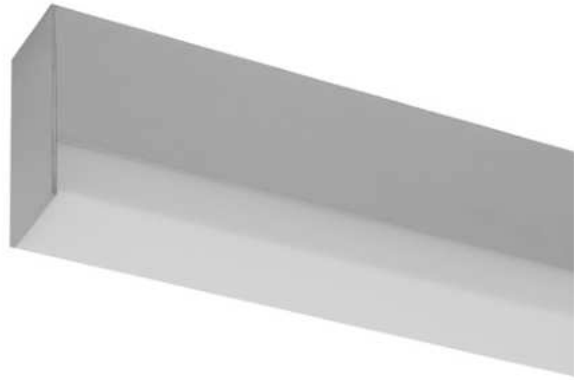
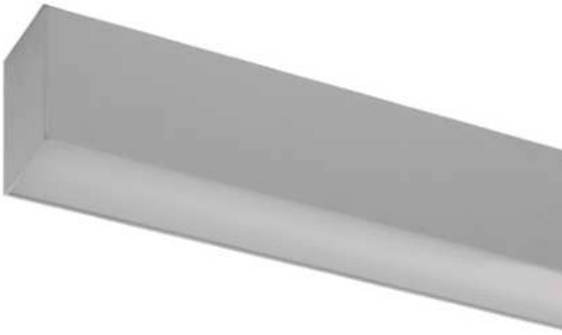

PLANO ES LEUCHTEN-SYSTEM

- Aluminium Druckguss
- direktes Licht

Montage				Abdeckung			Länge	Abstrahlrichtung		Farbe	Farbtemperatur			Ansteuerung			
Deckenaufbau	Pendel	Wandaufbau	Deckeneinbau	opal	opal U	mikroprismatisch	individuell	down	up+down	individuell	2700 K	3000 K	4000 K	schaltbar	DALI	Phasen-/abschnitt	Casambi
		x		x	x	x	x	x	x	x	x	x	x	x	x	x	x

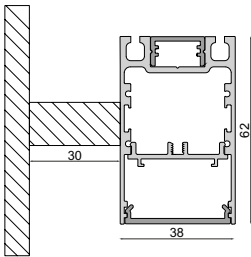
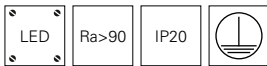

KONFIGURATIONSBEISPIEL

- ES Wandaufbauleuchte | 2400 mm | schwarz
- 97 W
- 3000 K | 7201 lm
- EVG | DALI
- inkl. U-Abdeckung flach opal
- inkl. Endkappen und Wandhalter

Preis auf Anfrage

Unser PLANO-System können Sie selbstverständlich ganz nach Ihren Wünschen und Gegebenheiten konfigurieren.

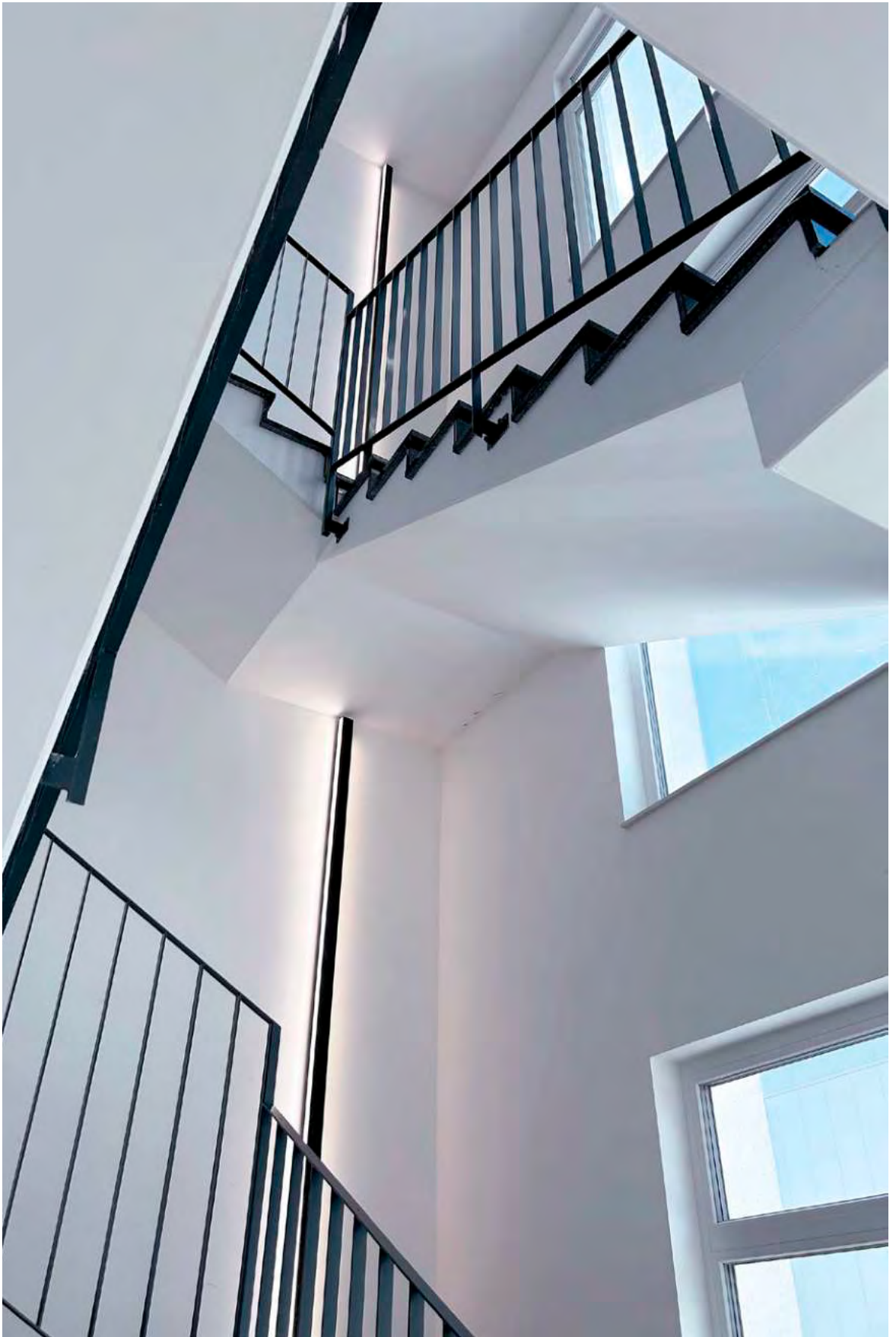



PLANO ES EINBAU LEUCHTEN-SYSTEM

- Aluminium Druckguss
- direktes Licht

Montage				Abdeckung			Länge	Abstrahlrichtung		Farbe	Farbtemperatur			Ansteuerung			
Deckenaufbau	Pendel	Wandaufbau	Deckeneinbau	opal	opal U	mikroprismatisch	individuell	down	up+down	individuell	2700 K	3000 K	4000 K	schaltbar	DALI	Phasen-/abschnitt	Casambi
			x	x	x	x	x	x		x	x	x	x	x	x	x	x

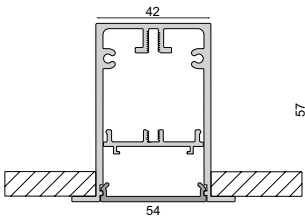

KONFIGURATIONSBEISPIEL

- ES Deckeneinbauleuchte | 2400 mm | schwarz
- 97 W,
- 3000 K | 7201 lm,
- EVG | DALI
- inkl. U-Abdeckung flach opal
- inkl. Endkappen und Montagebügel

Preis auf Anfrage

Unser PLANO-System können Sie selbstverständlich ganz nach Ihren Wünschen und Gegebenheiten konfigurieren.

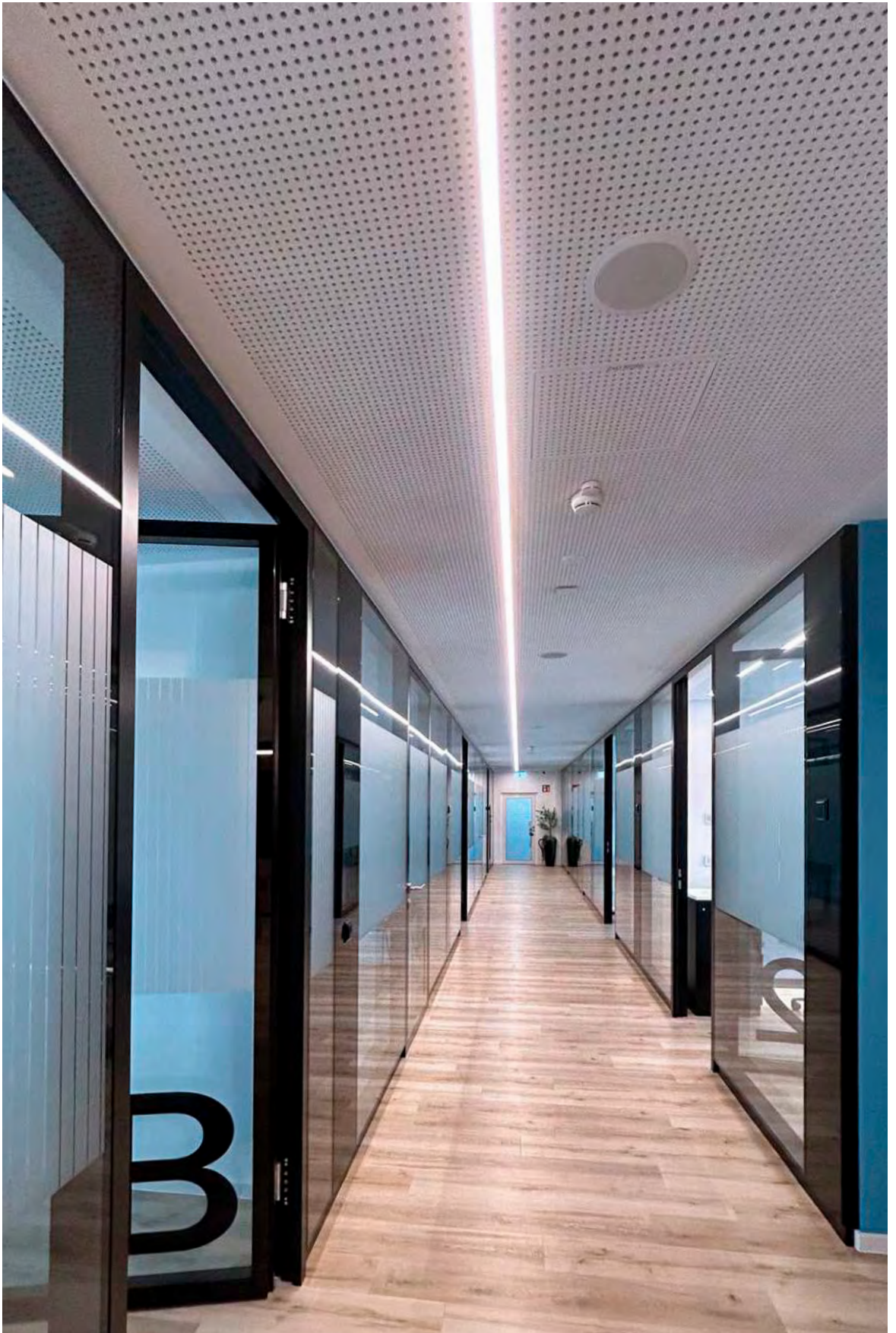

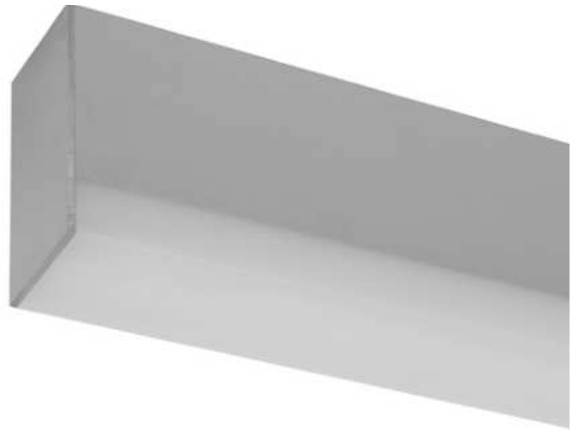
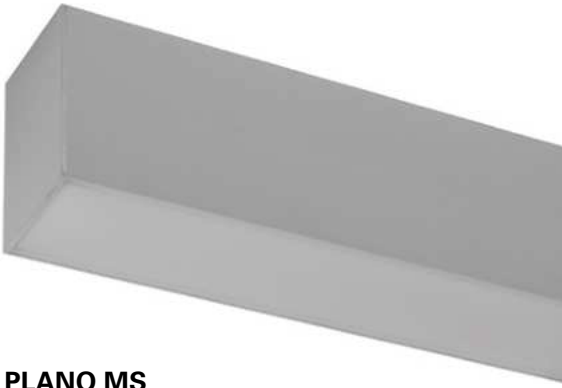

PLANO MS LEUCHTEN-SYSTEM

- Aluminium Druckguss
- direktes Licht

Montage				Abdeckung			Länge	Abstrahlrichtung		Farbe	Farbtemperatur			Ansteuerung			
Deckenaufbau	Pendel	Wandaufbau	Deckeneinbau	opal	opal U	mikroprismatisch	individuell	down	up+down	individuell	2700 K	3000 K	4000 K	schaltbar	DALI	Phasen-/abschnitt	Casambi
x	x			x	x	x	x	x	x	x	x	x	x	x	x	x	x

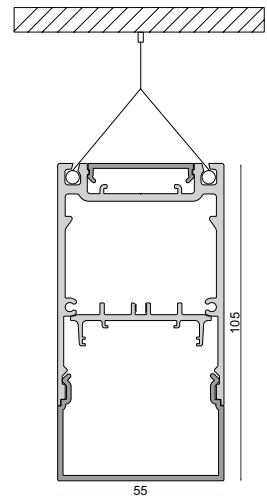
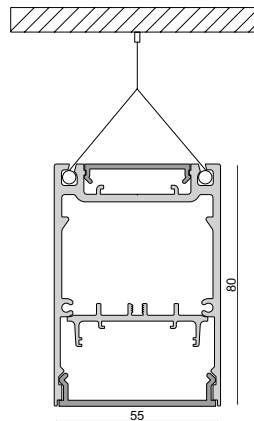
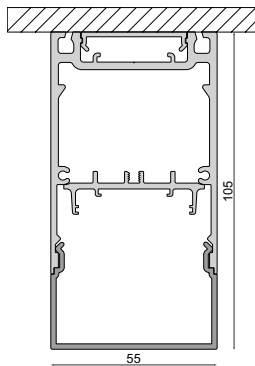
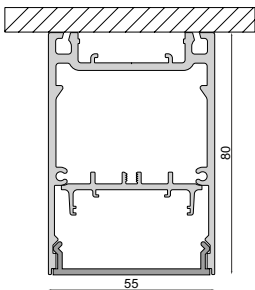
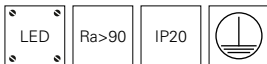

KONFIGURATIONSBEISPIEL

- MS Aufbauleuchte | 2400 mm | schwarz
- 74 W
- 3000 K | 6990 lm
- EVG | DALI
- inkl. U-Abdeckung opal
- inkl. Endkappen

Preis auf Anfrage

Unser PLANO-System können Sie selbstverständlich ganz nach Ihren Wünschen und Gegebenheiten konfigurieren.



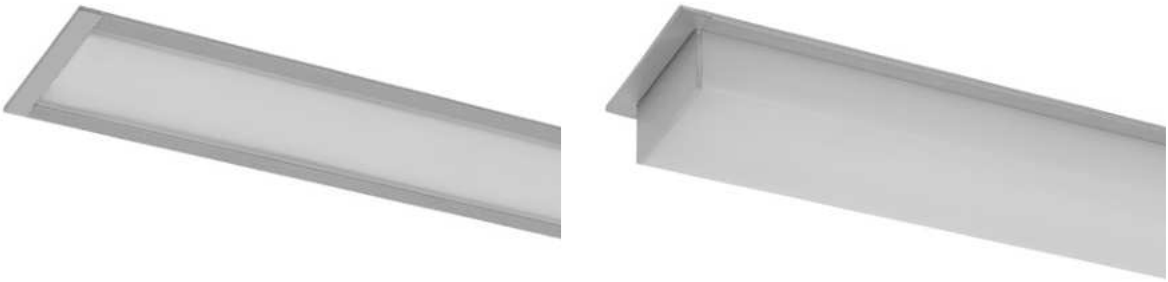

PLANO MS EINBAU LEUCHTEN-SYSTEM

- Aluminium Druckguss
- direktes Licht

Montage				Abdeckung			Länge	Abstrahlrichtung			Farbe	Farbtemperatur			Ansteuerung			
Deckenaufbau	Pendel	Wandaufbau	Deckeneinbau	opal	opal U	mikroprismatisch	individuell	down	up+down	individuell	2700 K	3000 K	4000 K	schaltbar	DALI	Phasen-/abschnitt	Casambi	
			x	x	x	x	x	x		x	x	x	x	x	x	x	x	

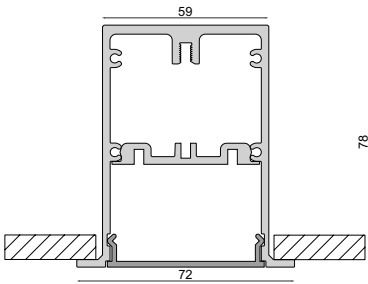

KONFIGURATIONSBEISPIEL

- MS Deckeneinbauleuchte | 2400 mm | schwarz
- 74 W
- 3000 K | 6990 lm
- EVG | DALI
- inkl. U-Abdeckung opal
- inkl. Endkappen und Montagebügel

Preis auf Anfrage

Unser PLANO-System können Sie selbstverständlich ganz nach Ihren Wünschen und Gegebenheiten konfigurieren.





PLANO BSH LEUCHTEN-SYSTEM

- Aluminium Druckguss
- direktes Licht

Montage				Abdeckung			Länge	Abstrahlrichtung		Farbe	Farbtemperatur			Ansteuerung			
Deckenaufbau	Pendel	Wandaufbau	Deckeneinbau	opal	opal U	mikroprismatisch	individuell	down	up+down	individuell	2700 K	3000 K	4000 K	schaltbar	DALI	Phasen-/abschnitt	Casambi
		x		x	x	x	x	x	x	x	x	x	x	x	x	x	x

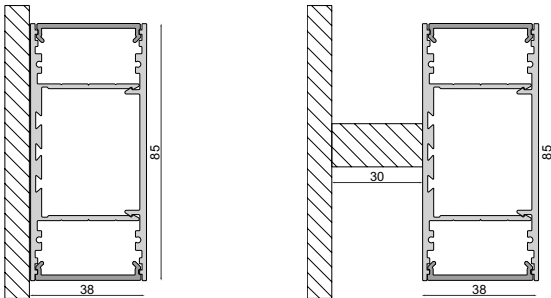
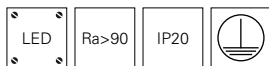

KONFIGURATIONSBEISPIEL

- BSH Wandaufbauleuchte | 2400 mm | schwarz
- 174 W
- 3000 K | 10822 lm
- EVG | DALI
- inkl. U-Abdeckung opal
- inkl. Endkappen

Preis auf Anfrage

Unser PLANO-System können Sie selbstverständlich ganz nach Ihren Wünschen und Gegebenheiten konfigurieren.





Seite 548



Seite 550

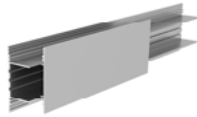

Seite 552

PLANO Profil-System



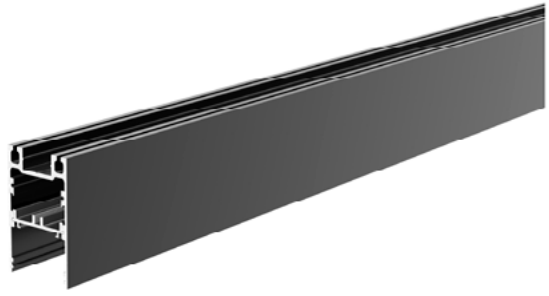
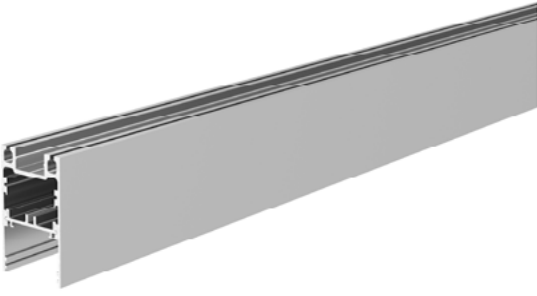

PROFIL PLANO ES

- universell einsetzbares Leuchtenprofil
- Uplight für LED-Stripes bis 15 mm Breite
- Downlight für LED-Stripes bis 22 mm Breite
- inkl. LED-Träger

Gehäuse Aluminium

Artikel	Gehäusefarbe	Oberfläche	Länge	Preis
970574	■ Schwarz		2000 mm	129,95 €
970575	■ Schwarz		2500 mm	159,95 €
970572	□ Aluminium	Eloxiert	2000 mm	129,95 €
970573	□ Aluminium	Eloxiert	2500 mm	159,95 €

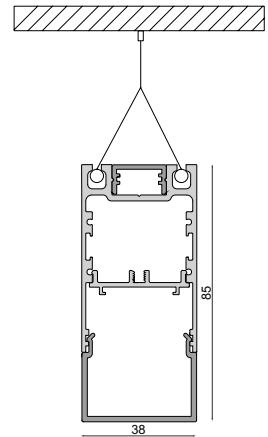
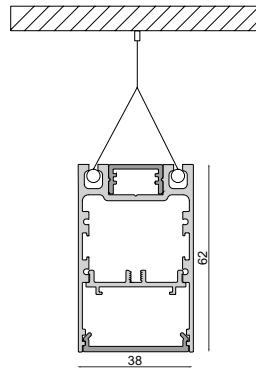
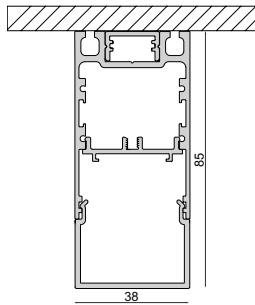
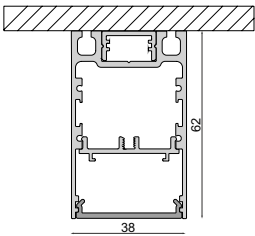

Zubehör

988201	PLANO ES Längsverbinder	9,95 €
988204	PLANO ES Eckverbinder	18,95 €
988206	PLANO Wandhalter, aluminium	49,95 €
988095	PLANO ES u. MS - Seilabhängungsset, paarweise	89,95 €
840192	Power, SMD, 24V-20W, 2700K, 5m	164,95 €
840193	Power, SMD, 24V-20W, 3000K, 5m	164,95 €
840194	Power, SMD, 24V-20W, 4000K, 5m	164,95 €
862124	LONG-FLAT, CV, LT-45-24	49,95 €
862094	LONG-FLAT, CV, LT-60-24	59,95 €
862126	LONG-FLAT, CV, LT-100-24	96,95 €
862173	LONG-FLAT, CV, LT-150-24	129,95 €
Zubehör für 970572, 970573		
988092	PLANO ES Endkappe Aufbau alu eloxiert	24,95 €
988207	Plano ES & MS Uplight Blindabdeckung, alu eloxiert	29,95 €
Zubehör für 970572, 970574		
988086	PLANO ES & BSH & MS Uplight Abdeckung flach opal, 2m	39,95 €
988088	PLANO ES & BSH Abdeckung hoch opal, 2m	84,95 €
988090	PLANO ES & BSH & MS Uplight Abdeckung flach Mikroprisma, 2m	69,95 €
988111	PLANO ES Abdeckung innen opal, 2m	24,95 €
Zubehör für 970573, 970575		
988087	PLANO ES & BSH & MS Uplight Abdeckung flach opal, 2,5m	49,95 €
988089	PLANO ES & BSH Abdeckung hoch opal, 2,5m	104,95 €
988091	PLANO ES & BSH & MS Uplight Abdeckung flach Mikroprisma, 2,5m	84,95 €
988112	PLANO ES Abdeckung innen opal, 2,5m	29,95 €
Zubehör für 970574, 970575		
988093	PLANO ES Endkappe Aufbau schwarz	24,95 €
988208	PLANO ES & MS Uplight Blindabdeckung, schwarz	49,95 €

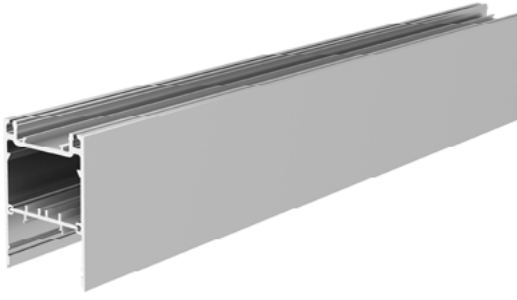

PROFIL PLANO MS

- universell einsetzbares Leuchtenprofil
- Uplight für LED-Stripes bis 24 mm Breite
- Downlight für LED-Stripes bis 24 mm Breite
- inkl. LED-Träger

Gehäuse Aluminium

Artikel	Gehäusefarbe	Oberfläche	Länge	Preis
970580	■ Schwarz		2000 mm	274,95 €
970581	■ Schwarz		2500 mm	339,95 €
970578	□ Aluminium	Eloxiert	2000 mm	274,95 €
970579	□ Aluminium	Eloxiert	2500 mm	339,95 €

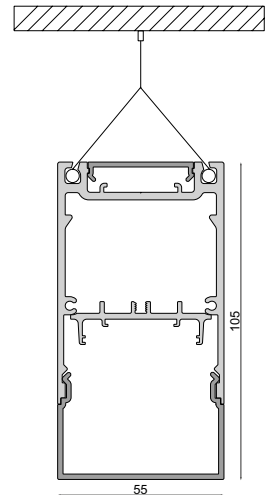
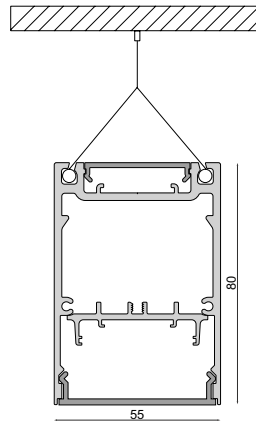
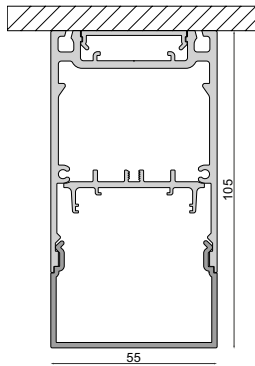
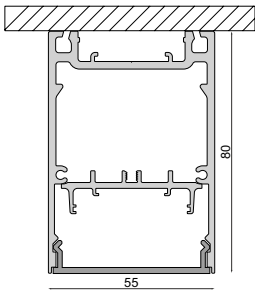

Zubehör

988200	PLANO MS Längsverbinder	9,95 €
988203	PLANO MS Eckverbinder	18,95 €
988206	PLANO Wandhalter, aluminium	49,95 €
840192	Power, SMD, 24V-20W, 2700K, 5m	164,95 €
840193	Power, SMD, 24V-20W, 3000K, 5m	164,95 €
840194	Power, SMD, 24V-20W, 4000K, 5m	164,95 €
862124	LONG-FLAT, CV, LT-45-24	49,95 €
862094	LONG-FLAT, CV, LT-60-24	59,95 €
862126	LONG-FLAT, CV, LT-100-24	96,95 €
862173	LONG-FLAT, CV, LT-150-24	129,95 €
862265	LONG-FLAT, CV, LT-240-24	159,95 €
Zubehör für 970578, 970579		
988102	PLANO MS Endkappe Aufbau alu eloxiert	24,95 €
988207	PLANO ES & MS Uplight Blindabdeckung, alu eloxiert	29,95 €
988210	PLANO MS Downlight Blindabdeckung, alu eloxiert	44,95 €
Zubehör für 970578, 970580		
988086	PLANO ES & BSH & MS Uplight Abdeckung flach opal, 2m	39,95 €
988090	PLANO ES & BSH & MS Uplight Abdeckung flach Mikroprisma, 2m	69,95 €
988096	PLANO MS Downlight Abdeckung flach opal, 2m	49,95 €
988098	PLANO MS Downlight Abdeckung hoch opal, 2m	99,95 €
988100	PLANO MS Downlight Abdeckung flach Mikroprisma, 2m	69,95 €
Zubehör für 970579, 970581		
988087	PLANO ES & BSH & MS Uplight Abdeckung flach opal, 2,5m	49,95 €
988091	PLANO ES & BSH & MS Uplight Abdeckung flach Mikroprisma, 2,5m	84,95 €
988097	PLANO MS Downlight Abdeckung flach opal, 2,5m	64,95 €
988099	PLANO MS Downlight Abdeckung hoch opal, 2,5m	124,95 €
988101	PLANO MS Downlight Abdeckung flach Mikroprisma, 2,5m	84,95 €
Zubehör für 970580, 970581		
988103	PLANO MS Endkappe Aufbau schwarz	29,95 €
988208	PLANO ES & MS Uplight Blindabdeckung, schwarz	49,95 €
988211	PLANO MS Downlight Blindabdeckung, schwarz	69,95 €

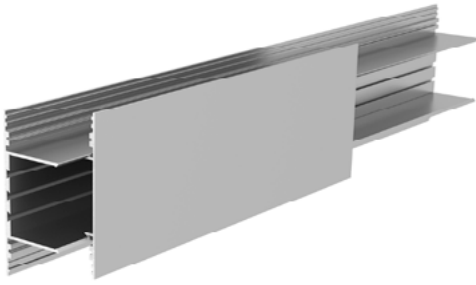

PROFIL PLANO BSH

- universell einsetzbares Leuchtenprofil
- Uplight für LED-Stripes bis 31 mm Breite
- Downlight für LED-Stripes bis 31 mm Breite
- inkl. LED-Träger

Gehäuse Aluminium

Artikel	Gehäusefarbe	Oberfläche	Länge	Preis
970586	■ Schwarz		2000 mm	199,95 €
970587	■ Schwarz		2500 mm	249,95 €
970584	□ Aluminium	Eloxiert	2000 mm	139,95 €
970585	□ Aluminium	Eloxiert	2500 mm	169,95 €

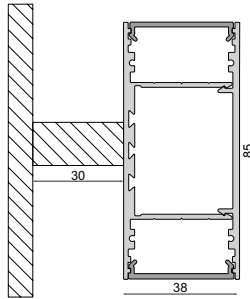
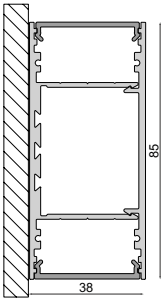

Zubehör

988202	PLANO BSH Längsverbinder	9,95 €
988205	PLANO BSH Eckverbinder	18,95 €
988206	PLANO Wandhalter, aluminium	49,95 €
988095	PLANO ES u. MS - Seilabhängungsset, paarweise	89,95 €
840192	Power, SMD, 24V-20W, 2700K, 5m	164,95 €
840193	Power, SMD, 24V-20W, 3000K, 5m	164,95 €
840194	Power, SMD, 24V-20W, 4000K, 5m	164,95 €
862124	LONG-FLAT, CV, LT-45-24	49,95 €
862094	LONG-FLAT, CV, LT-60-24	59,95 €
862126	LONG-FLAT, CV, LT-100-24	96,95 €
862173	LONG-FLAT, CV, LT-150-24	129,95 €
Zubehör für 970584, 970585		
988115	PLANO BSH Endkappe hoch Aufbau alu eloxiert	39,95 €
Zubehör für 970584, 970586		
988086	PLANO ES & BSH & MS Uplight Abdeckung flach opal, 2m	39,95 €
988088	PLANO ES & BSH Abdeckung hoch opal, 2m	84,94 €
988090	PLANO ES & BSH & MS Uplight Abdeckung flach Mikroprisma, 2m	69,95 €
Zubehör für 970585, 970587		
988087	PLANO ES & BSH & MS Uplight Abdeckung flach opal, 2,5m	49,95 €
988089	PLANO ES & BSH Abdeckung hoch opal, 2,5m	104,95 €
988091	PLANO ES & BSH & MS Uplight Abdeckung flach Mikroprisma, 2,5m	84,95 €
Zubehör für 970586, 970587		
988116	PLANO BSH Endkappe hoch Aufbau schwarz	39,95 €



SYSTEM COMBO

- 560 Beton-Profile
- 564 Einbau-Profile
- 568 Dämm-Profile
- 570 Klick- Profile

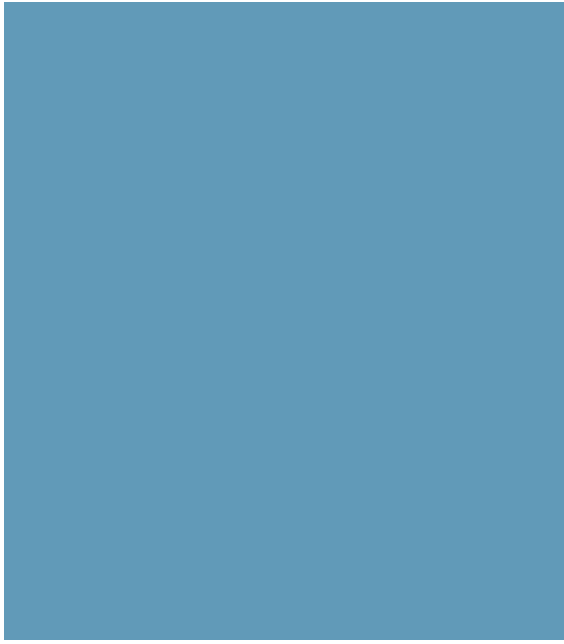

COMBO-Profil



■ □
Seite 560



■ □
Seite 562



□ ■ □
Seite 564



□ ■ □
Seite 566



■ □
Seite 568



■ □
Seite 569



■ □ □
Seite 570



■ □ □
Seite 571



COMBO PROFIL-SYSTEM

Montagefreundliche Profil-in-Profil-Lösung

Fassaden, Gärten, Wohnräume: Das patentierte COMBO PROFILSYSTEM verleiht jeder Architektur besonderen Charakter. Die lineare Systemlösung kann in alle gängigen Baumaterialien integriert werden. Das Profil-System zeichnet nicht nur perfekte Lichtlinien in Sichtbeton, Beton, Ziegel, Stein, Gipskarton, Vollwärmeschutz, Holz oder Fassadenplatten, die Montageprofile COMBO BETON, COMBO EINBAU und COMBO DÄMMUNG können auch rasch und

sauber vom Maurer, Trocken- oder Fassadenbauer verbaut werden. Ebenso entscheidend, wie die Optik ist zudem, dass die Lichtlösungen sogar unter schwierigen Einbaubedingungen problemlos in den Baukörper integriert werden können. Das Leuchteneinsetzprofil COMBO KLICK wird nach Fertigstellung des Bauwerks unkompliziert in die Montageprofile geklippt.

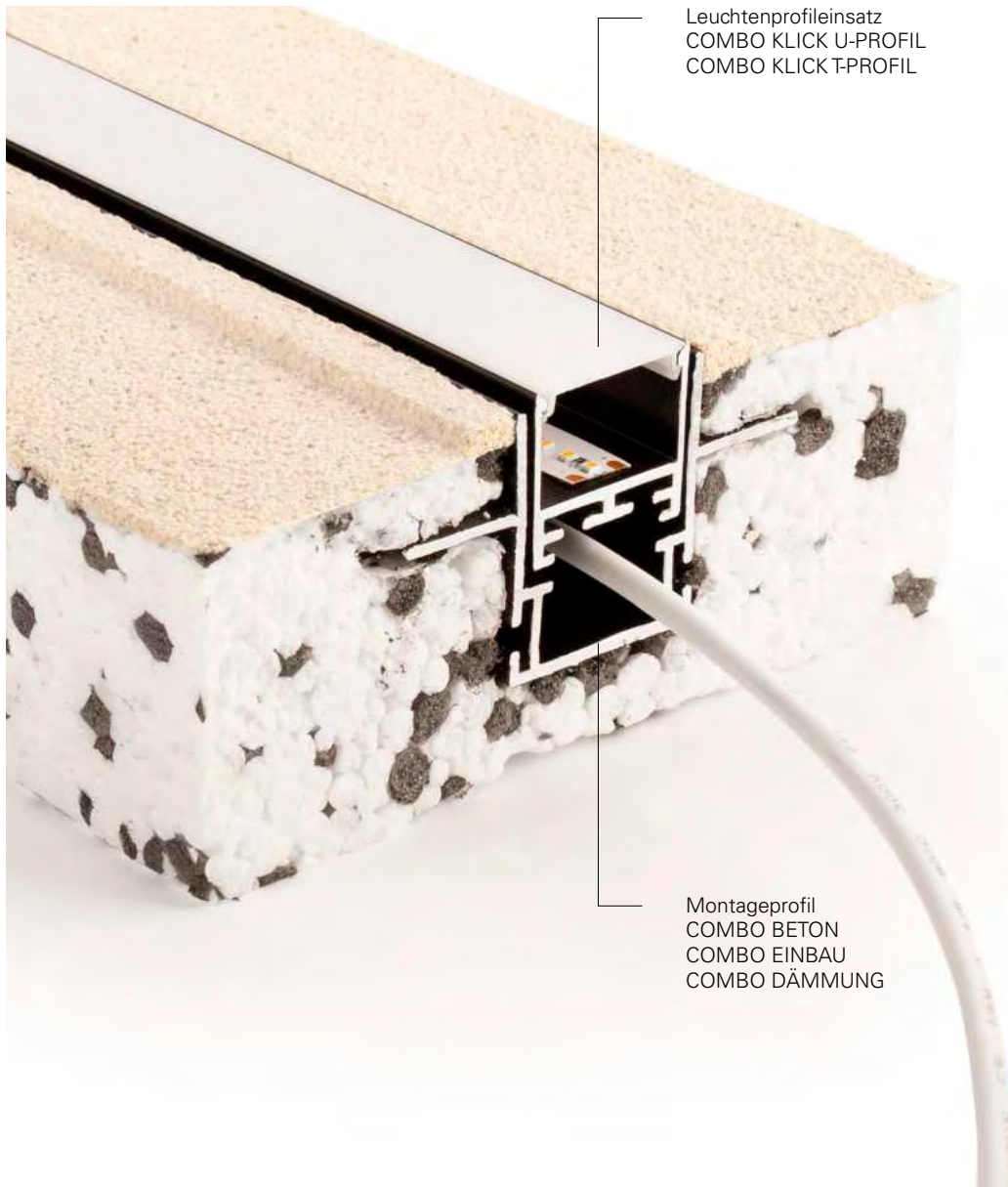





PROFILE, SERIE COMBO, BETON, MONTAGEPROFIL

Gehäuse Aluminium



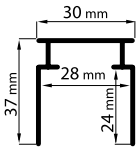











Artikel	Gehäusefarbe	Länge	Preis
970800	<input checked="" type="checkbox"/> Schwarz	2000 mm	114,95 €
970801	<input type="checkbox"/> Weiß	2000 mm	114,95 €
970802	<input checked="" type="checkbox"/> Schwarz	3000 mm	143,95 €
970803	<input type="checkbox"/> Weiß	3000 mm	143,95 €



Lichtplanung

Interesse an unserem Lichtplanungsservice?
Ihr Ansprechpartner steht Ihnen bei allen Fragen gerne zur Verfügung.

Zubehör

988180	Combo Putzleiste - Bündig - Styropor 24x29x1000		8,95 €
988179	Combo Putzleiste - Putzkante - Styropor 40x29x1000		8,95 €
988167	Combo Beton Montageprofil Ortbeton 1m		15,95 €
988168	Combo Beton Montageprofil Ortbeton 2m		31,95 €
970811	Combo Anschlussprofil für den Innenputz Aluminium natur, 2,5 m		78,95 €
970812	Combo Anschlussprofil für den Innenputz weiß, 2,5 m		114,95 €
970810	Combo Anschlussprofil für den Innenputz schwarz, 2,5 m		114,95 €
970814	Combo Anschlussprofil für Spachtelarbeiten Aluminium natur, 2 m		13,95 €
970818	Combo Anschlussprofil für Spachtelarbeiten weiß, 2 m		28,95 €
970816	Combo Anschlussprofil für Spachtelarbeiten schwarz, 2 m		28,95 €
988133	Combo Beton Endkappe Montageprofil mit Kantenabdeckung, weiß		2,95 €
988132	Combo Beton Endkappe Montageprofil mit Kantenabdeckung, schwarz		2,95 €
988165	Combo Beton Verbindungsstück Montageprofil, weiß		5,95 €
988164	Combo Beton Verbindungsstück Montageprofil, schwarz		5,95 €
988161	Combo Beton Verbinder u. Absturzsicherung für Betoneinbauprofil		22,95 €

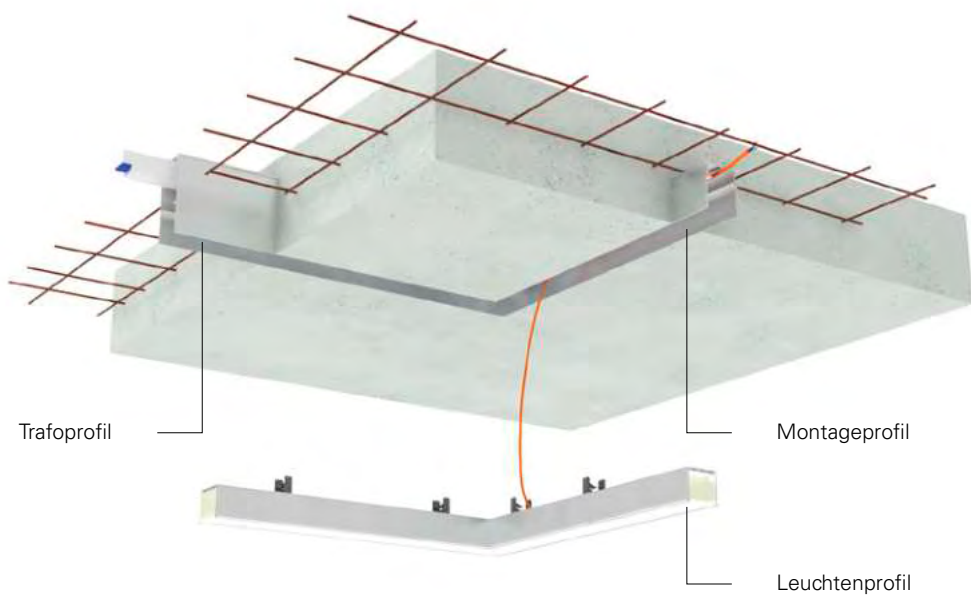









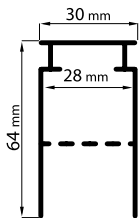







PROFILE, SERIE COMBO, BETON, TRAFOPROFIL

Gehäuse Aluminium

Artikel	Gehäusefarbe	Länge	Preis
970804	■ Schwarz	1000 mm	85,95 €
970805	□ Weiß	1000 mm	85,95 €
970806	■ Schwarz	2000 mm	172,95 €
970807	□ Weiß	2000 mm	172,95 €
970808	■ Schwarz	3000 mm	258,95 €
970809	□ Weiß	3000 mm	258,95 €



Zubehör

988180	Combo Putzleiste - Bündig - Styropor 24x29x1000		8,95 €
988179	Combo Putzleiste - Putzkante - Styropor 40x29x1000		8,95 €
988167	Combo Beton Montageprofil Ortbeton 1m		15,95 €
988168	Combo Beton Montageprofil Ortbeton 2m		31,95 €
970811	Combo Anschlussprofil für den Innenputz Aluminium natur, 2,5 m		78,95 €
970812	Combo Anschlussprofil für den Innenputz weiß, 2,5 m		114,95 €
970810	Combo Anschlussprofil für den Innenputz schwarz, 2,5 m		114,95 €
970814	Combo Anschlussprofil für Spachtelarbeiten Aluminium natur, 2 m		13,95 €
970818	Combo Anschlussprofil für Spachtelarbeiten weiß, 2 m		28,95 €
970816	Combo Anschlussprofil für Spachtelarbeiten schwarz, 2 m		28,95 €
988135	Combo Beton Endkappe Trafoprofil mit Kantenabdeckung, weiss		2,95 €
988134	Combo Beton Endkappe Trafoprofil mit Kantenabdeckung, schwarz		2,95 €
988163	Combo Beton Verbindungsstück Montageprofil - Trafoprofil, weiß		5,95 €
988162	Combo Beton Verbindungsstück Montageprofil - Trafoprofil, schwarz		5,95 €





PROFILE, SERIE COMBO, EINBAU, MONTAGEPROFIL

Gehäuse Aluminium

Artikel	Gehäusefarbe	Länge	Preis
970820	<input type="checkbox"/> Aluminium	1000 mm	39,95 €
970821	<input checked="" type="checkbox"/> Schwarz	1000 mm	54,95 €
970822	<input type="checkbox"/> Weiß	1000 mm	54,95 €
970823	<input type="checkbox"/> Aluminium	2000 mm	80,95 €
970824	<input checked="" type="checkbox"/> Schwarz	2000 mm	108,95 €
970825	<input type="checkbox"/> Weiß	2000 mm	108,95 €
970826	<input type="checkbox"/> Aluminium	3000 mm	120,95 €
970827	<input checked="" type="checkbox"/> Schwarz	3000 mm	163,95 €
970828	<input type="checkbox"/> Weiß	3000 mm	163,95 €

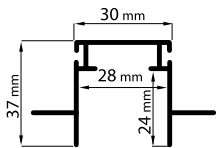

Technisches Datenblatt

Neu im Onlineshop: Die technischen Datenblätter bieten noch mehr Informationen: Licht- und Energiedaten, Lichtverteilungskurven, Maßzeichnungen und mehr.

Zubehör

988180	Combo Putzleiste - Bündig - Styropor 24x29x1000		8,95 €
988179	Combo Putzleiste - Putzkante - Styropor 40x29x1000		8,95 €
970814	Combo Anschlussprofil für Spachtelarbeiten Aluminium natur, 2 m		13,95 €
970818	Combo Anschlussprofil für Spachtelarbeiten weiß, 2 m		28,95 €
970816	Combo Anschlussprofil für Spachtelarbeiten schwarz, 2 m		28,95 €
988174	Combo Einbau Verbinder und Absturzsicherung		22,95 €
988177	Combo Einbau/Dämmung Verbinder Set (2 Stk.) 0/0		11,95 €
988178	Combo Einbau/Dämmung Verbinder Set (2 Stk.) 0/90		11,95 €
988175	Combo Einbau/Dämmung Verbinder Set (2 Stk.) 90/0		11,95 €
988137	Combo Einbau/Dämmung Endkappe Montageprofil ohne Steg, weiß		2,95 €
988136	Combo Einbau/Dämmung Endkappe Montageprofil ohne Steg, schwarz		2,95 €

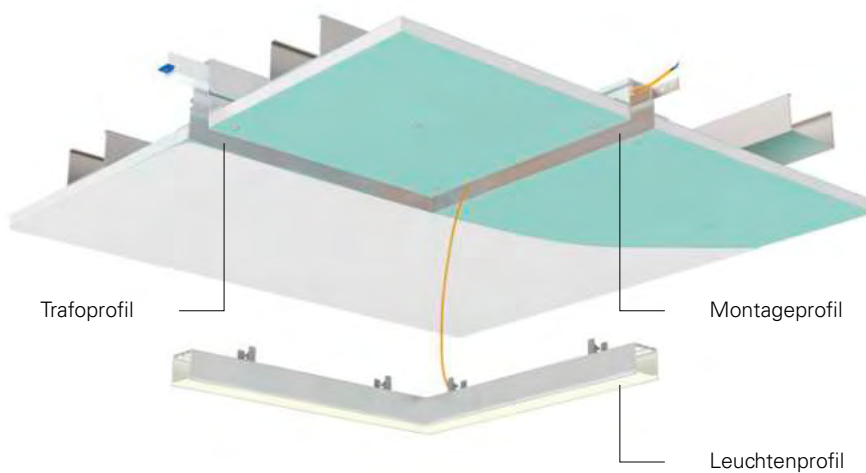









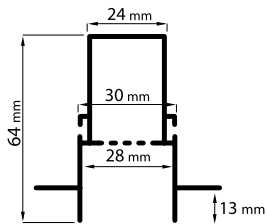



PROFILE, SERIE COMBO, EINBAU, TRAFOPROFIL

Gehäuse Aluminium

Artikel	Gehäusefarbe	Länge	Preis
970833	Aluminium	1000 mm	57,95 €
970834	Schwarz	1000 mm	107,95 €
970835	Weiß	1000 mm	107,95 €
970836	Aluminium	2000 mm	114,95 €
970837	Schwarz	2000 mm	215,95 €
970838	Weiß	2000 mm	215,95 €
970839	Aluminium	3000 mm	172,95 €
970840	Schwarz	3000 mm	273,95 €
970841	Weiß	3000 mm	273,95 €



Zubehör

988180	Combo Putzleiste - Bündig - Styropor 24x29x1000		8,95 €
988179	Combo Putzleiste - Putzkante - Styropor 40x29x1000		8,95 €
970814	Combo Anschlussprofil für Spachtelarbeiten Aluminium natur, 2 m		13,95 €
970818	Combo Anschlussprofil für Spachtelarbeiten weiß, 2 m		28,95 €
970816	Combo Anschlussprofil für Spachtelarbeiten schwarz, 2 m		28,95 €
988174	Combo Einbau Verbinder und Absturzsicherung		22,95 €
988177	Combo Einbau/Dämmung Verbinder Set (2 Stk.) 0/0		11,95 €
988178	Combo Einbau/Dämmung Verbinder Set (2 Stk.) 0/90		11,95 €
988175	Combo Einbau/Dämmung Verbinder Set (2 Stk.) 90/0		11,95 €
988141	Combo Einbau/Dämmung Endkappe Trafoprofil, weiß		2,95 €
988138	Combo Einbau/Dämmung Endkappe Trafoprofil, schwarz		2,95 €
988140	Combo Einbau/Dämmung Endkappe Verbindung Montageprofil - Trafoprofil, weiß		2,95 €
988139	Combo Einbau/Dämmung Endkappe Verbindung Montageprofil - Trafoprofil, schwarz		2,95 €











PROFILE, SERIE COMBO, DÄMMUNG, MONTAGEPROFIL

Gehäuse EPS Länge 2000 mm

Artikel	Gehäusefarbe	Preis
988170	<input checked="" type="checkbox"/> Schwarz	503,95 €
988171	<input type="checkbox"/> Weiß	503,95 €

Zubehör

988180	Combo Putzleiste - Bündig - Styropor 24x29x1000		8,95 €
988178	Combo Einbau/Dämmung Verbinder Set (2 Stk.) 0/90		11,95 €
988175	Combo Einbau/Dämmung Verbinder Set (2 Stk.) 90/0		11,95 €
988177	Combo Einbau/Dämmung Verbinder Set (2 Stk.) 0/0		11,95 €
988137	Combo Einbau/Dämmung Endkappe Montageprofil ohne Steg, weiß		2,95 €
988136	Combo Einbau/Dämmung Endkappe Montageprofil ohne Steg, schwarz		2,95 €



Technisches Datenblatt

Neu im Onlineshop: Die technischen Datenblätter bieten noch mehr Informationen: Licht- und Energiedaten, Lichtverteilungskurven, Maßzeichnungen und mehr.











PROFILE, SERIE COMBO, DÄMMUNG, TRAFOPROFIL

Gehäuse EPS Länge 1000 mm

Artikel	Gehäusefarbe	Preis
988172	■ Schwarz	273,95 €
988173	□ Weiß	273,95 €

Zubehör

988180	Combo Putzleiste - Bündig - Styropor 24x29x1000		8,95 €
988178	Combo Einbau/Dämmung Verbinder Set (2 Stk.) 0/90		11,95 €
988175	Combo Einbau/Dämmung Verbinder Set (2 Stk.) 90/0		11,95 €
988177	Combo Einbau/Dämmung Verbinder Set (2 Stk.) 0/0		11,95 €
988141	Combo Einbau/Dämmung Endkappe Trafoprofil, weiß		2,95 €
988138	Combo Einbau/Dämmung Endkappe Trafoprofil, schwarz		2,95 €
988140	Combo Einbau/Dämmung Endkappe Verbindung Montageprofil - Trafoprofil, weiß		2,95 €
988139	Combo Einbau/Dämmung Endkappe Verbindung Montageprofil - Trafoprofil, schwarz		2,95 €



Lichtplanung

Interesse an unserem Lichtplanungsservice?
Ihr Ansprechpartner steht Ihnen bei allen Fragen gerne zur Verfügung.



PROFILE, SERIE COMBO, KLICK U-PROFIL

Gehäuse

Aluminium

Artikel	Gehäusefarbe	Oberfläche	Länge	Preis
970845	Schwarz		1000 mm	34,95 €
970848	Weiß		1000 mm	34,95 €
970846	Schwarz		2000 mm	68,95 €
970849	Weiß		2000 mm	68,95 €
970847	Schwarz		3000 mm	103,95 €
970850	Weiß		3000 mm	103,95 €
970842	Silber	Eloxiert	1000 mm	31,95 €
970843	Silber	Eloxiert	2000 mm	62,95 €
970844	Silber	Eloxiert	3000 mm	94,95 €

Zubehör

988126	Combo Klick Abdeckung V5-U-2510 opal, 1 m		18,95 €
988127	Combo Klick Abdeckung V5-U-2510 opal, 2 m		36,95 €
988128	Combo Klick Abdeckung V5-U-2510 opal, 3 m		55,95 €
988122	Combo Klick Abdeckung V3-UP-50 opal, 1 m		14,95 €
988120	Combo Klick Abdeckung V3-UP-50 opal, 2 m		28,95 €
988121	Combo Klick Abdeckung V3-UP-50 opal, 3 m		42,95 €
988123	Combo Klick Abdeckung V4-HL-25 opal, 1 m		11,95 €
988124	Combo Klick Abdeckung V4-HL-25 opal, 2 m		22,95 €
988125	Combo Klick Abdeckung V4-HL-25 opal, 3 m		34,95 €
988148	Combo Klick U-Profil Endkappe, V1-AP-25, metallisiert, 1 Stk.		16,95 €
988146	Combo Klick U-Profil Endkappe, V1-AP-25, weiß, 1 Stk.		2,95 €
988145	Combo Klick U-Profil Endkappe, V1-AP-25, schwarz, 1 Stk.		2,95 €
988147	Combo Klick U-Profil Endkappe, V3-UP-50, opal matt, 1 Stk.		6,95 €
988142	Combo Klick U-Profil Endkappe, 25 + V5-U-2510, metallisiert, 1 Stk.		16,95 €
988144	Combo Klick U-Profil Endkappe, 25 + V5-U-2510, weiß, 1 Stk.		3,95 €
988143	Combo Klick U-Profil Endkappe, 25 + V5-U-2510, schwarz, 1 Stk.		3,95 €



PROFILE, SERIE COMBO, KLICK T-PROFIL

Gehäuse Aluminium

Artikel	Gehäusefarbe	Oberfläche	Länge	Preis
970863	■ Schwarz		1000 mm	39,95 €
970866	□ Weiß		1000 mm	39,95 €
970864	■ Schwarz		2000 mm	80,95 €
970867	□ Weiß		2000 mm	80,95 €
970865	■ Schwarz		3000 mm	120,95 €
970868	□ Weiß		3000 mm	120,95 €
970860	■ Silber	Eloxiert	1000 mm	35,95 €
970861	■ Silber	Eloxiert	2000 mm	71,95 €
970862	■ Silber	Eloxiert	3000 mm	107,95 €

Zubehör

988122	Combo Klick Abdeckung V3-UP-50 opal, 1 m		14,95 €
988120	Combo Klick Abdeckung V3-UP-50 opal, 2 m		28,95 €
988121	Combo Klick Abdeckung V3-UP-50 opal, 3 m		42,95 €
988123	Combo Klick Abdeckung V4-HL-25 opal, 1 m		11,95 €
988124	Combo Klick Abdeckung V4-HL-25 opal, 2 m		22,95 €
988125	Combo Klick Abdeckung V4-HL-25 opal, 3 m		34,95 €
988126	Combo Klick Abdeckung V5-U-2510 opal, 1 m		18,95 €
988127	Combo Klick Abdeckung V5-U-2510 opal, 2 m		36,95 €
988128	Combo Klick Abdeckung V5-U-2510 opal, 3 m		55,95 €
988158	Combo Klick T-Profil Endkappe, 35 F, metallisiert, 1 Stk.		8,95 €
988160	Combo Klick T-Profil Endkappe, 35 F, weiß, 1 Stk.		3,95 €
988159	Combo Klick T-Profil Endkappe, 35 F, schwarz, 1 Stk.		3,95 €
988155	Combo Klick T-Profil Endkappe, 35 F + V5-U-2510, metallisiert, 1 Stk.		8,95 €
988157	Combo Klick T-Profil Endkappe, 35 F + V5-U-2510, weiß, 1 Stk.		3,95 €
988156	Combo Klick T-Profil Endkappe, 35 F + V5-U-2510, schwarz, 1 Stk.		3,95 €
988198	Combo Klick T-Profil Montagefedern Set (2 Stk.)		3,95 €



ALUMINIUMPROFILE

- 574 in 5 Schritten zum linearen Licht
- 576 Aluminiumprofile | Übersicht
- 587 Konfektionierung für Profile und Stripes
- 580 homogenes Lichtbild
- 582 U-Profile | flach + hoch | Ein-/Aufbau
- 605 T-Profile | flach + hoch | Einbau
- 624 H- und Nuten-Profile
- 632 Stufen-/Sockel-/Winkel-/Eck-Profile | Ein-/Aufbau
- 658 Trockenbau-Profile
- 678 Fliesen-Profile
- 694 Profile für den Außenbereich | begehbar/befahrbar

IN 5 SCHRITTEN ZUM LINEAREN LICHT

SCHRITT FÜR SCHRITT ZUM LINEAREN LICHT-PROFIL!

Noch nie war es schneller und einfacher, in max. 5 Schritten ein individuell und perfekt abgestimmtes lineares Wunschlicht zusammen zu stellen. Testen Sie, wie schnell und einfach Sie Ihr persönliches Projekt in die Tat umsetzen können.

1

WÄHLEN SIE IHR PROFIL

Egal ob für den Innen- oder Außenbereich, für breite oder schmale LED-Stripes, ob das Profil niedrig oder hoch sein soll. Passend dazu können Sie zwischen verschiedenen Formen und Lichtdurchlässigkeiten der Abdeckungen wählen.

2

WÄHLEN SIE DEN PASSENDEN LED-STRIPPE

Sie können wählen zwischen Stripen für den Innen- oder Außenbereich, mit einer oder mehreren Lichtfarben, High-Power-Stripes für eine Grundbeleuchtung oder weniger Lumen für eine Ambiente-Beleuchtung. Verschiedene Schnittmaße und LED-Abstände runden auch hier unser Sortiment perfekt ab.



3

WÄHLEN SIE DAS BENÖTIGTE NETZGERÄT

Neben den verschiedenen Schutzklassen für den jeweiligen Einsatzort und Spannungen können Sie aus verschiedenen Bauformen und Leistungsklassen wählen. Ergänzt wird unser Angebot durch direkt dimmbare oder via Dali, KNX oder 1-10V steuerbare Netzgeräte.

4

BENÖTIGEN SIE ZUM STEuern EINEN CONTROLLER?

In dieser Kategorie können Sie je nach Anforderung und Kundenwunsch den entsprechenden Steuerungscontroller oder LED-Dimmer auswählen. Egal ob Steuerung via Funk, Smartphone, DMX, Dali etc. – es bleiben fast keine [Steuerungs-] Wünsche offen!



5

ZUBEHÖR, MONTAGEMATERIAL & CO

Im letzten Schritt finden Sie alles, was die Montage einfacher, schneller und komfortabler macht und dem linearen Wunschlicht ein perfektes Finish gibt.

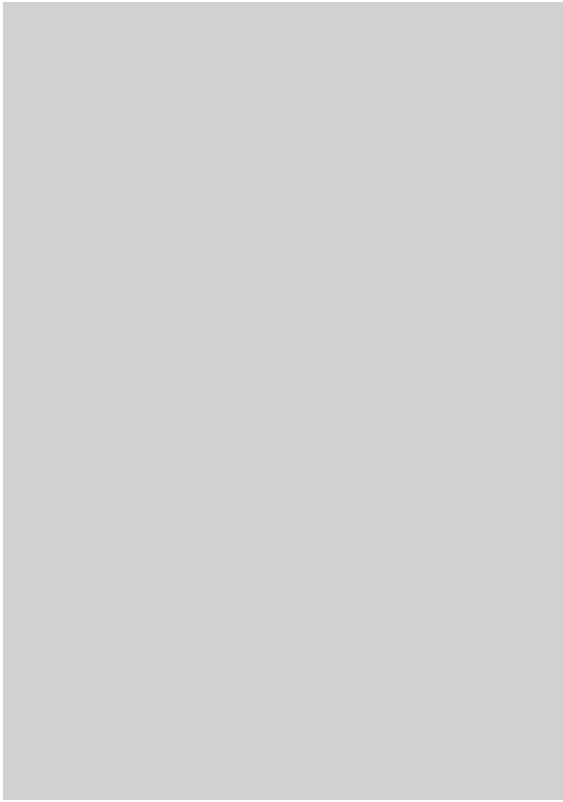

Seite 584



Seite 606



Seite 626



Seite 628



Seite 630



Seite 634



Seite 638



Seite 640



Seite 642



Seite 646



Seite 648



Seite 650

Aluminiumprofile

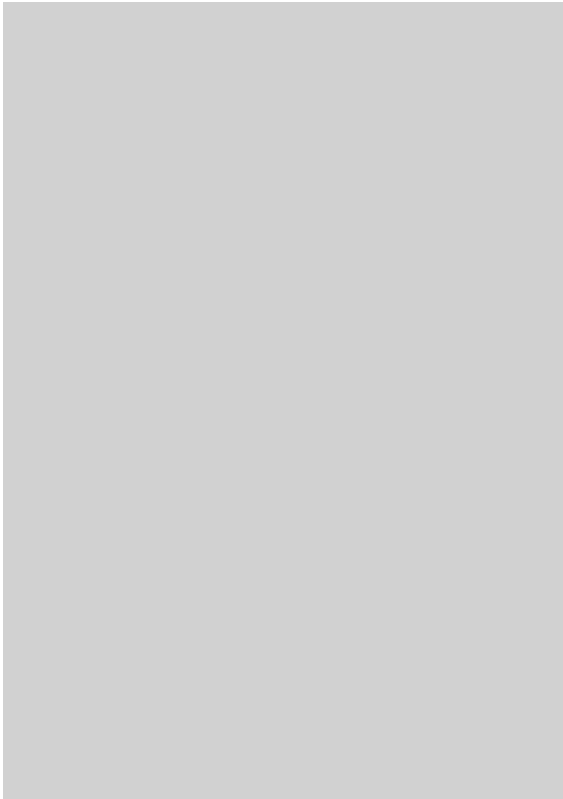



Seite 652



Seite 660



Seite 662



Seite 664



Seite 666



Seite 668



Seite 670



Seite 672



Seite 674



Seite 676



Seite 680



Seite 682

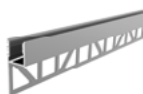

Seite 684



Seite 686



Seite 690



Seite 696



Seite 698



Seite 700



Seite 702



Seite 704





KONFEKTIONIERUNG FÜR PROFILE UND STRIPES

Wir stellen auf Wunsch unsere Produkte individuell auf Maß zur Verfügung.
Die Preise erhalten Sie auf Anfrage.



989100 – Service-Paket I – Zuschnitt Profil

Profil wird auf Wunschlänge gekürzt, Toleranz ± 1 mm | Sägeverlust 4 mm

989105 – Bohrung Endkappe / Profil

Bohrung für Kabelausgang in Endkappe oder Profil



989200 – Service-Paket II – Zuschnitt Abdeckung

Abdeckung wird auf Wunschlänge gekürzt, Toleranz ± 1 mm | Sägeverlust 4 mm



989300 – Service-Paket III – Zuschnitt Stripe

LED-Stripe wird auf Wunschlänge angepasst, unter Berücksichtigung der Segment- und maximalen Gesamtlänge inkl. Anlöten einer Kabelzuleitung mit gewünschter Länge und offenen, verzinneten Aderenden

989305 – Leitung – Anschlussleitung / Adern 1 Kanal

989310 – Leitung – Anschlussleitung / Adern 2 Kanal

989315 – Leitung – Anschlussleitung / Adern 3 + 4 Kanal

989320 – Leitung – Minikabel / Adern 1 - 4 Kanal

989325 – Leitung – Anschlussleitung / Adern 5 Kanal

989301 – 2. Anschlussleitung

Anbringen einer 2. Anschlussleitung / Adern zum Weiterverbinden mit offenen verzinnete Aderenden

989302 – Verbindungsleitung

Anbringen / Anlöten einer festen Verbindungsleitung / Adern zwischen 2 Stripestücken
[max. 1m Verbindungsleitung / Adern inkl., eine längere Verbindung wird nach lfm. abgerechnet]
Ursprungslänge und max. zu betreibende Gesamtlänge des Stripes darf durch Teilstücke nicht überschritten werden

989350 – IP-Aufschlag – Abdichten Stripe

Abdichten eines gekürzten IP-Stripes / Verkleben einer Endkappe



989400 – Service-Paket IV – Komplett-Konfektionierung

Zusammenführung und Montage aller Komponenten zu einer fertigen Leuchte
inkl. Funktionstest und Kabelfahne

[bei Wunschlänge bitte Schnittmaß LED-Stripe Segmentlänge zzgl. 2cm für Anschlußraum berücksichtigen. Längentoleranz +/- 2mm]



HOMOGENES LICHTBILD

Wie man ein homogenes Lichtbild erreicht

In Verbindung mit einer milchigen | 40% Abdeckung und einem passenden LED-Stripe, kann ein homogenes Lichtbild erzeugt werden. Dabei ist der Abstand [Pixel-Pitch] zwischen den LEDs und der Abdeckung entscheidend.

Hier gilt als Faustformel:

Der Abstand der LEDs zueinander sollte kleiner sein als der Abstand der LEDs zur Abdeckung.

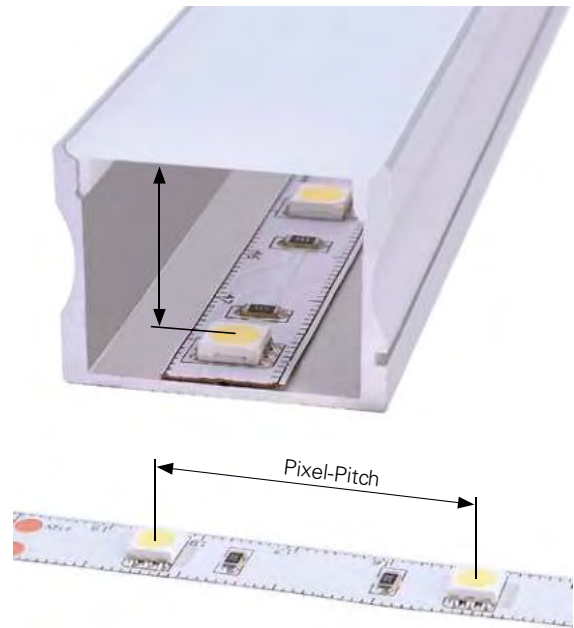

PROFILBEZEICHNUNG

Montageart: A = Aufbau
E = Einbau

Breite der Baureihe [10er Profil] /
des passenden LED-Strips

AU - 01 - 10

Grundform Serie

TRANSLUZENZ / LICHTDURCHLÄSSIGKEIT

95% klar

75% matt

40% milchig

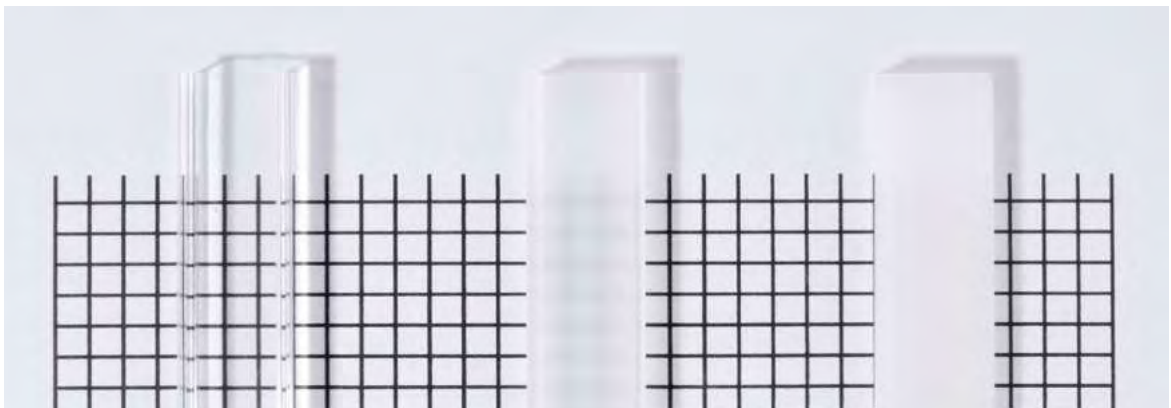

Darstellung verschiedener LED-Stripes mit unterschiedlichem Pixel-Pitch in Kombination mit dreierlei Lichtdurchlässigkeiten in den Abdeckungen. Diese kleine Auswahl veranschaulicht deutlich die optischen Unterschiede einiger LED-Stripes in Kombination unterschiedlicher Abdeckungen.

120 LED/m
Schnittmöglichkeit 50 mm / 6 LED



240 LED/m
Schnittmöglichkeit 25 mm / 6 LED



700LED/m
Schnittmöglichkeit 10 mm / 7 LED



COB 480 LED/m
Schnittmöglichkeit 50 mm / 24 LED





Mit freundlicher Unterstützung von BEST Bellemann Elektro Service Team GmbH, Rauenberg-Malschenberg



U- UND T-PROFILE

Die Profile dieser Serien gibt es in verschiedenen Ausführungen. Dank ihrer universellen Profilform lassen sie sich in nahezu allen Bereichen flexibel einsetzen. Dank Ihrer Profilkonstruktion eignen sie sich optimal zum sicheren Abdecken von Schnittkanten.



AU-01-05

·für LED-Stripes bis 5,7 mm Breite

Gehäuse Aluminium
 Länge 2000 mm

Artikel	Gehäusefarbe	Oberfläche	Preis
970085	<input type="checkbox"/> Weiß		15,95 €
970081	<input checked="" type="checkbox"/> Silber	Eloxiert	17,95 €

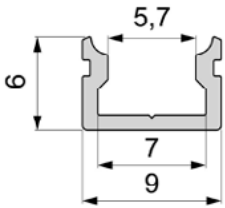

Abdeckung | PMMA - Polymethylmethacrylat

Klar Milchig



2 m **983551** **983555** **11,95 €**
 3 m **983556** **18,95 €**



2 m **984055** **11,95 €**



2 m **984555** **11,95 €**

Endkappen Set | 2 Stück | Kunststoff | **4,95 €**

Weiß Grau Schwarz

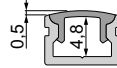

978660 **978661** **978662**

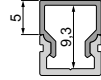

979160 **979161** **979162**

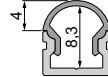

979660 **979661** **979662**





AU-02-05

·für LED-Stripes bis 5,7 mm Breite

Gehäuse Aluminium

Artikel	Gehäusefarbe	Oberfläche	Länge	Preis
970185	<input type="checkbox"/> Weiß		2000 mm	18,95 €
970180	<input type="checkbox"/> Silber	Eloxiert	1000 mm	9,95 €
970181	<input type="checkbox"/> Silber	Eloxiert	2000 mm	18,95 €
970183	<input type="checkbox"/> Schwarz	Gebürstet	2000 mm	18,95 €

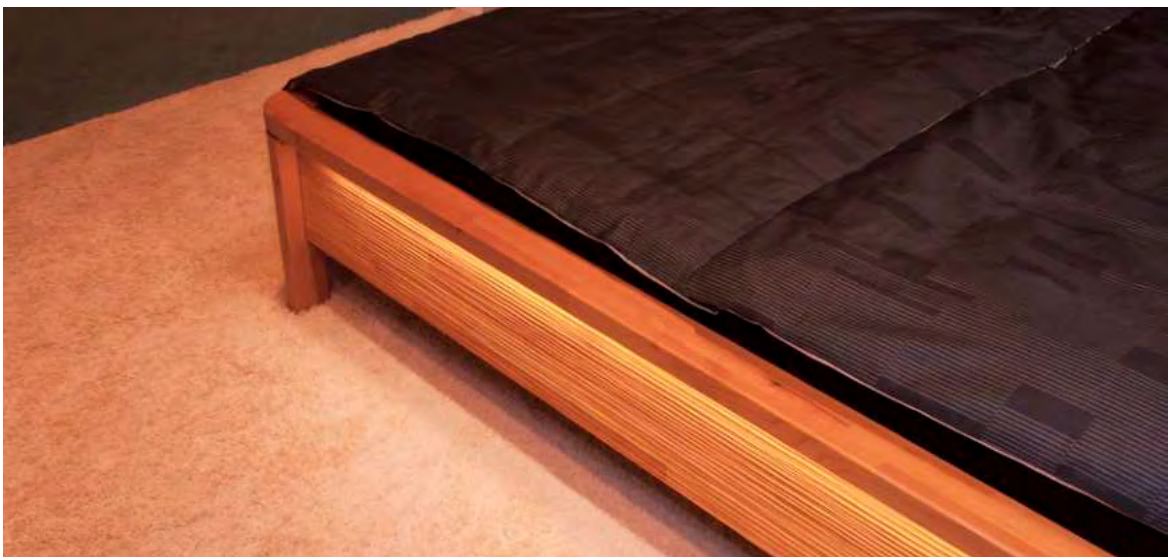
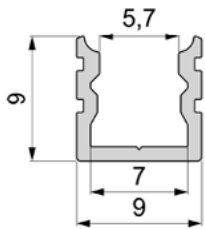

Abdeckung | PMMA - Polymethylmethacrylat

Klar Milchig



1 m	983550	983554	5,95 €
2 m	983551	983555	11,95 €
3 m		983556	18,95 €



1 m		984054	5,95 €
2 m		984055	11,95 €



1 m		984554	5,95 €
2 m		984555	11,95 €

Endkappen Set | 2 Stück | Kunststoff | **4,95 €**

Weiß Grau Schwarz



978670	978671	978672
---------------	---------------	---------------



979170	979171	979172
---------------	---------------	---------------



979670	979671
---------------	---------------





AU-01-08

·für LED-Stripes bis 9,3 mm Breite

Gehäuse Aluminium

Artikel	Gehäusefarbe	Oberfläche	Länge	Preis
970005	<input type="checkbox"/> Weiß		2000 mm	23,95 €
970000	<input type="checkbox"/> Silber	Eloxiert	1000 mm	11,95 €
970001	<input type="checkbox"/> Silber	Eloxiert	2000 mm	23,95 €
970003	<input checked="" type="checkbox"/> Schwarz	Eloxiert	2000 mm	23,95 €
970008	<input type="checkbox"/> Silber	Eloxiert	3000 mm	35,95 €
970007	<input type="checkbox"/> Silber	Gebürstet	2000 mm	23,95 €

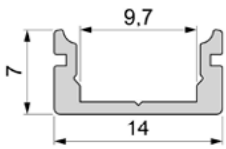

Abdeckung | PMMA - Polymethylmethacrylat

Klar Matt Milchig



1 m	983000	983002	983004	7,95 €
2 m	983001	983003	983005	17,95 €
3 m	983006	983007	983008	25,95 €



1 m	983500	983502	983504	7,95 €
2 m	983501	983503	983505	17,95 €
3 m		983506	983508	25,95 €



1 m		984002	984004	7,95 €
2 m		984003	984005	17,95 €



1 m		984502	984504	7,95 €
2 m		984503	984505	17,95 €

Endkappen Set | 2 Stück | Kunststoff | **4,95 €**

Weiß Grau Schwarz

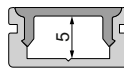

978000	978001	978002
---------------	---------------	---------------

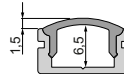

978500	978501	978502
---------------	---------------	---------------

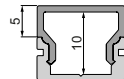

979080	979081	979082
---------------	---------------	---------------

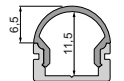

979580	979581	979582
---------------	---------------	---------------

Zubehör

930347 3M Doppelseitiges Klebeband 5000x12x0,2mm



31,95 €

987002 2er Set Halteklammern für AU-08



3,95 €

987080 Universal Halteclip Aufnahme (schwenkbar) Set 2 Stk



23,95 €

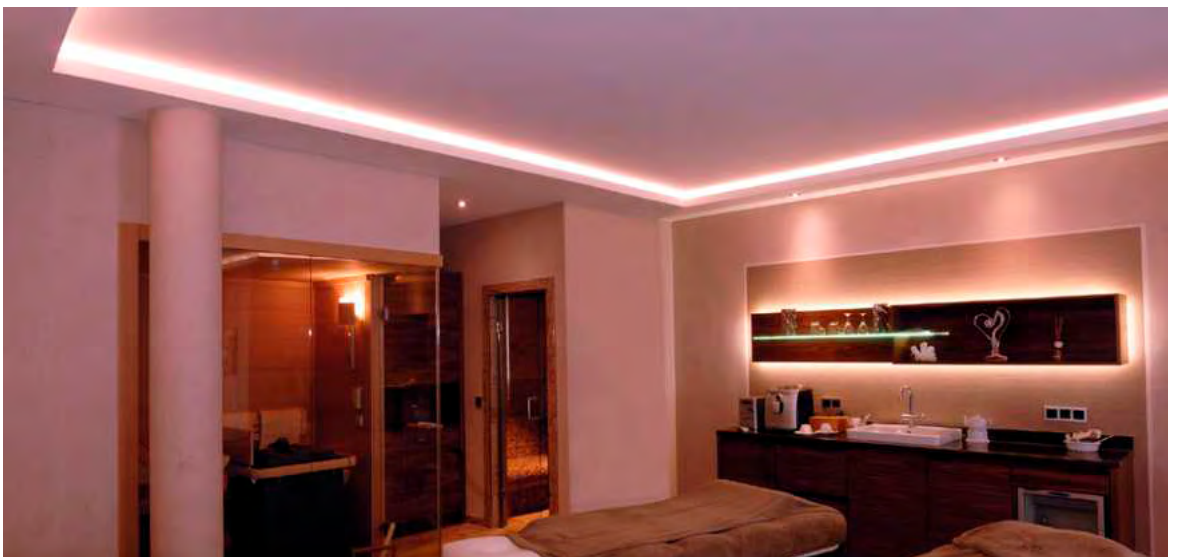



AU-02-08



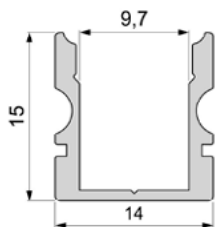

•für LED-Stripes bis 9,3 mm Breite

Gehäuse Aluminium





Artikel	Gehäusefarbe	Oberfläche	Länge	Preis
970105	<input type="checkbox"/> Weiß		2000 mm	28,95 €
970101	<input type="checkbox"/> Silber	Eloxiert	2000 mm	28,95 €
970103	<input checked="" type="checkbox"/> Schwarz	Eloxiert	2000 mm	28,95 €
970108	<input type="checkbox"/> Silber	Eloxiert	3000 mm	42,95 €



Abdeckung | PMMA - Polymethylmethacrylat

	Klar	Matt	Milchig	
				
2 m	983001	983003	983005	17,95 €
3 m	983006	983007	983008	25,95 €
				
2 m	983501	983503	983505	17,95 €
3 m			983506	25,95 €
				
2 m		984003	984005	17,95 €
				
2 m		984503	984505	17,95 €

Endkappen Set | 2 Stück | Kunststoff | **4,95 €**

	Weiß	Grau	Schwarz
			
	978040	978041	978042
			
	978540	978541	978542
			
	979100	979101	979102
			
	979600	979601	979602

Zubehör

930347 3M Doppelseitiges Klebeband 50000x12x0,2mm



31,95 €

987002 2er Set Halteklammern für AU-08



3,95 €

987080 Universal Halteclip Aufnahme (schwenkbar) Set 2 Stk



23,95 €

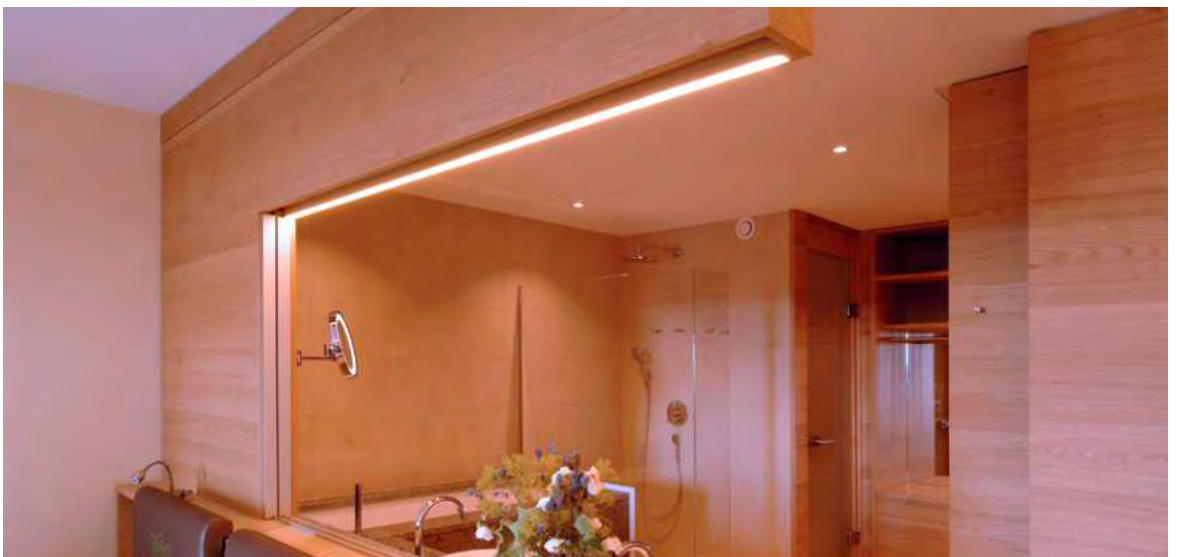



AU-01-10



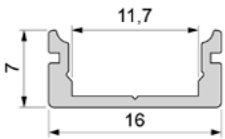

·für LED-Stripes bis 11,3 mm Breite

Gehäuse Aluminium

Artikel	Gehäusefarbe	Oberfläche	Länge	Preis
970025	<input type="checkbox"/> Weiß		2000 mm	23,95 €
970020	<input type="checkbox"/> Silber	Eloxiert	1000 mm	11,95 €
970021	<input type="checkbox"/> Silber	Eloxiert	2000 mm	23,95 €
970023	<input type="checkbox"/> Schwarz	Eloxiert	2000 mm	23,95 €
970028	<input type="checkbox"/> Silber	Eloxiert	3000 mm	35,95 €
970029	<input type="checkbox"/> Silber	Eloxiert	4000 mm	49,95 €
970027	<input type="checkbox"/> Silber	Gebürstet	2000 mm	23,95 €



Abdeckung | PMMA - Polymethylmethacrylat

	Klar	Matt	Milchig	
				
1 m	983010	983012	983014	7,95 €
2 m	983011	983013	983015	17,95 €
3 m	983016	983017	983018	25,95 €
4 m	983060	983061	983062	33,95 €
				
1 m	983510	983512	983514	7,95 €
2 m	983511	983513	983515	17,95 €
3 m	983516	983517	983518	25,95 €
4 m	983560	983561	983562	33,95 €
				
1 m		984012	984014	7,95 €
2 m		984013	984015	17,95 €
3 m		984017	984018	25,95 €
4 m		984010	984011	33,95 €
				
1 m		984512	984514	7,95 €
2 m		984513	984515	17,95 €
3 m		984517	984518	25,95 €
4 m		984510	984511	33,95 €
				
1 m	985010			7,95 €
2 m	985011			17,95 €
3 m	985016			25,95 €

Endkappen Set | 2 Stück | Kunststoff | **4,95 €**

Weiß Grau Schwarz

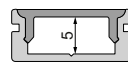

978010 978011 978012

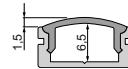

978510 978511 978512

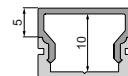

979000 979001 979002

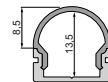

979500 979501 979502

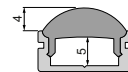

980000 980001 980002

Zubehör

930348 3M Doppelseitiges Klebeband 50000x15x0,2mm



38,95 €

987004 2er Set Halteklammern für AU-10



3,95 €

987080 Universal Halteclip Aufnahme (schwenkbar) Set 2 Stk



23,95 €



AU-02-10



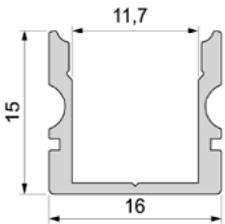

•für LED-Stripes bis 11,3 mm Breite

Gehäuse Aluminium

Artikel	Gehäusefarbe	Oberfläche	Länge	Preis
970125	<input type="checkbox"/> Weiß		2000 mm	28,95 €
970120	<input type="checkbox"/> Silber	Eloxiert	1000 mm	14,95 €
970121	<input type="checkbox"/> Silber	Eloxiert	2000 mm	28,95 €
970123	<input checked="" type="checkbox"/> Schwarz	Eloxiert	2000 mm	28,95 €
970128	<input type="checkbox"/> Silber	Eloxiert	3000 mm	44,95 €
970129	<input type="checkbox"/> Silber	Eloxiert	4000 mm	59,95 €



Abdeckung | PMMA - Polymethylmethacrylat

	Klar	Matt	Milchig	
				
1 m	983010	983012	983014	7,95 €
2 m	983011	983013	983015	17,95 €
3 m	983016	983017	983018	25,95 €
4 m	983060	983061	983062	33,95 €
				
1 m	983510	983512	983514	7,95 €
2 m	983511	983513	983515	17,95 €
3 m	983516	983517	983518	25,95 €
4 m	983560	983561	983562	33,95 €
				
1 m		984012	984014	7,95 €
2 m		984013	984015	17,95 €
3 m		984017	984018	25,95 €
4 m		984010	984011	33,95 €
				
1 m		984512	984514	7,95 €
2 m		984513	984515	17,95 €
3 m		984517	984518	25,95 €
4 m		984510	984511	33,95 €
				
1 m	985010			7,95 €
2 m	985011			17,95 €
3 m	985016			25,95 €

Endkappen Set | 2 Stück | Kunststoff | **4,95 €**

Weiß Grau Schwarz

 **978050** **978051** **978052**

 **978550** **978551** **978552**

 **979020** **979021** **979022**

 **979520** **979521** **979522**

 **980010** **980011** **980012**

Zubehör

930348 3M Doppelseitiges Klebeband 50000x15x0,2mm

 **38,95 €**

987004 2er Set Halteklammern für AU-10

 **3,95 €**

987080 Universal Halteclip Aufnahme (schwenkbar) Set 2 Stk

 **23,95 €**



AU-01-12

•für LED-Stripes bis 13,3 mm Breite

Gehäuse Aluminium

Artikel	Gehäusefarbe	Oberfläche	Länge	Preis
970045	<input type="checkbox"/> Weiß		2000 mm	28,95 €
970040	<input type="checkbox"/> Silber	Eloxiert	1000 mm	14,95 €
970041	<input type="checkbox"/> Silber	Eloxiert	2000 mm	28,95 €
970043	<input checked="" type="checkbox"/> Schwarz	Eloxiert	2000 mm	28,95 €
970048	<input type="checkbox"/> Silber	Eloxiert	3000 mm	42,95 €
970047	<input type="checkbox"/> Silber	Gebürstet	2000 mm	28,95 €

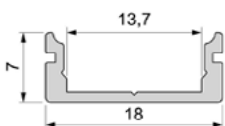



Abdeckung | PMMA - Polymethylmethacrylat

Klar Matt Milchig

				
1 m	983020	983022	983024	7,95 €
2 m	983021	983023	983025	17,95 €
3 m	983028	983027	983026	25,95 €

				
1 m	983520	983522	983524	7,95 €
2 m	983521	983523	983525	17,95 €
3 m	983527		983526	25,95 €

				
1 m		984022	984024	7,95 €
2 m		984023	984025	17,95 €
3 m			984026	25,95 €

				
1 m		984522	984524	7,95 €
2 m		984523	984525	17,95 €
3 m			984526	25,95 €

Endkappen Set | 2 Stück | Kunststoff | **4,95 €**

Weiß Grau Schwarz

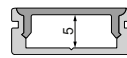

978020 **978021** **978022**

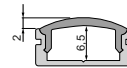

978520 **978521** **978522**

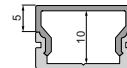

979010 **979011** **979012**

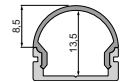

979510 **979511** **979512**

Zubehör

930348 3M Doppelseitiges Klebeband 5000x15x0,2mm



38,95 €

987006 2er Set Halteklammern für AU-12



3,95 €

987080 Universal Halteclip Aufnahme (schwenkbar) Set 2 Stk



23,95 €





AU-02-12



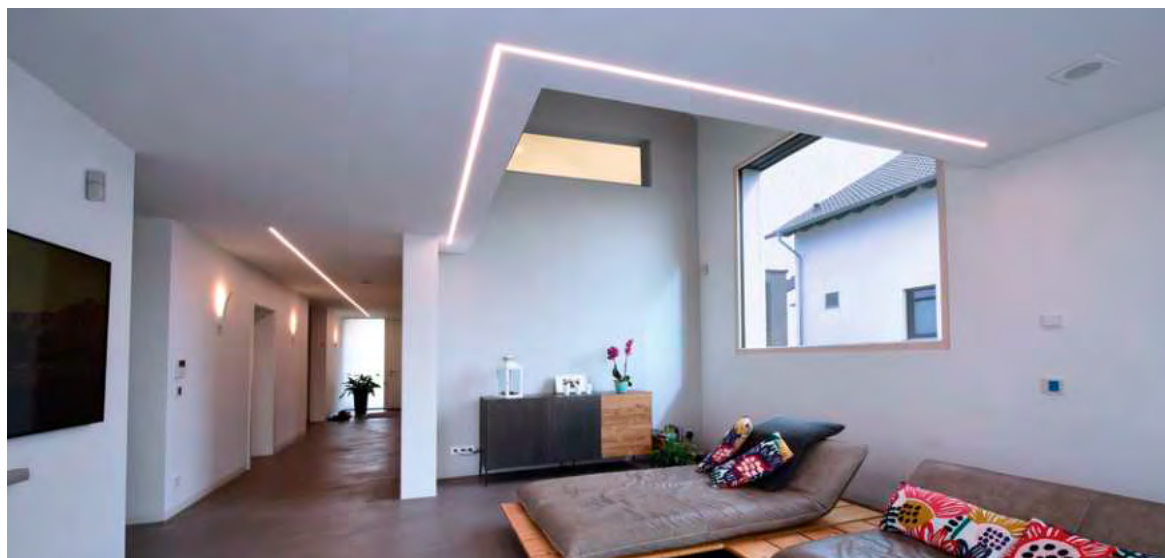
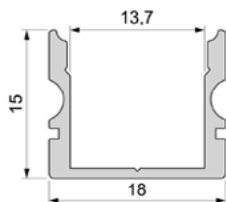

•für LED-Stripes bis 13,3 mm Breite

Gehäuse Aluminium





Artikel	Gehäusefarbe	Oberfläche	Länge	Preis
970145	<input type="checkbox"/> Weiß		2000 mm	31,95 €
970140	<input type="checkbox"/> Silber	Eloxiert	1000 mm	15,95 €
970141	<input type="checkbox"/> Silber	Eloxiert	2000 mm	31,95 €
970143	<input type="checkbox"/> Schwarz	Eloxiert	2000 mm	31,95 €
970148	<input type="checkbox"/> Silber	Eloxiert	3000 mm	44,95 €
970147	<input type="checkbox"/> Silber	Gebürstet	2000 mm	31,95 €



Abdeckung | PMMA - Polymethylmethacrylat

	Klar	Matt	Milchig	
				
1 m	983020	983022	983024	7,95 €
2 m	983021	983023	983025	17,95 €
3 m	983028	983027	983026	25,95 €
				
1 m	983520	983522	983524	7,95 €
2 m	983521	983523	983525	17,95 €
3 m	983527		983526	25,95 €
				
1 m		984022	984024	7,95 €
2 m		984023	984025	17,95 €
3 m			984026	25,95 €
				
1 m		984522	984524	7,95 €
2 m		984523	984525	17,95 €
3 m			984526	25,95 €

Endkappen Set | 2 Stück | Kunststoff | **4,95 €**

	Weiß	Grau	Schwarz
			
	978060	978061	978062
			
	978560	978561	978562
			
	979030	979031	979032
			
	979530	979531	979532

Zubehör

930348 3M Doppelseitiges Klebeband 5000x15x0,2mm



38,95 €

987006 2er Set Halteklammern für AU-12



3,95 €

987080 Universal Halteclip Aufnahme (schwenkbar) Set 2 Stk



23,95 €

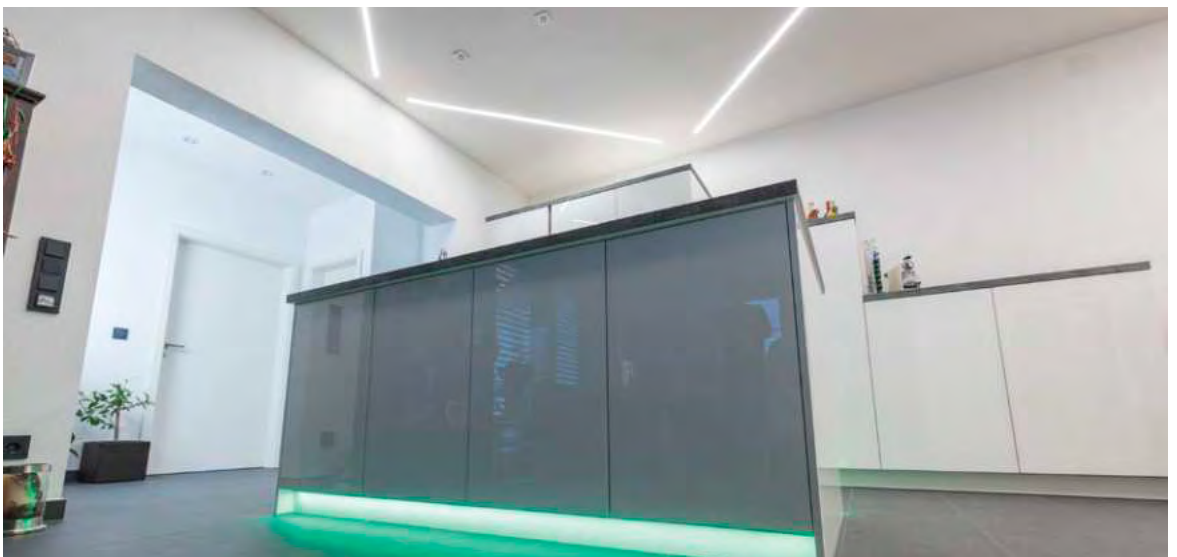



AU-01-15

•für LED-Stripes bis 16,3 mm Breite

Gehäuse Aluminium

Artikel	Gehäusefarbe	Oberfläche	Länge	Preis
970065	<input type="checkbox"/> Weiß		2000 mm	28,95 €
970060	<input type="checkbox"/> Silber	Eloxiert	1000 mm	14,95 €
970061	<input type="checkbox"/> Silber	Eloxiert	2000 mm	28,95 €
970063	<input checked="" type="checkbox"/> Schwarz	Eloxiert	2000 mm	28,95 €
970068	<input type="checkbox"/> Silber	Eloxiert	3000 mm	42,95 €

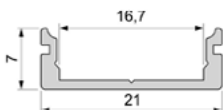



Abdeckung | PMMA - Polymethylmethacrylat

Klar Matt Milchig

				
1 m	983030	983032	983034	9,95 €
2 m	983031	983033	983035	19,95 €
3 m	983038	983037	983036	28,95 €

				
1 m	983530	983532	983534	9,95 €
2 m	983531	983533	983535	19,95 €
3 m		983539	983536	28,95 €

				
1 m		984032	984034	9,95 €
2 m		984033	984035	19,95 €
3 m			984036	28,95 €

				
1 m		984532	984534	9,95 €
2 m		984533	984535	19,95 €

Endkappen Set | 2 Stück | Kunststoff | **4,95 €**

Weiß Grau Schwarz

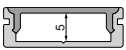
			
978030	978031	978032	

			
978530	978531	978532	

			
979090	979091	979092	

			
979590	979591	979592	

Zubehör

930349 3M Doppelseitiges Klebeband 5000x20x0,2mm



48,95 €

987008 2er Set Halteklammern für AU-15



3,95 €

987080 Universal Halteclip Aufnahme (schwenkbar) Set 2 Stk



23,95 €

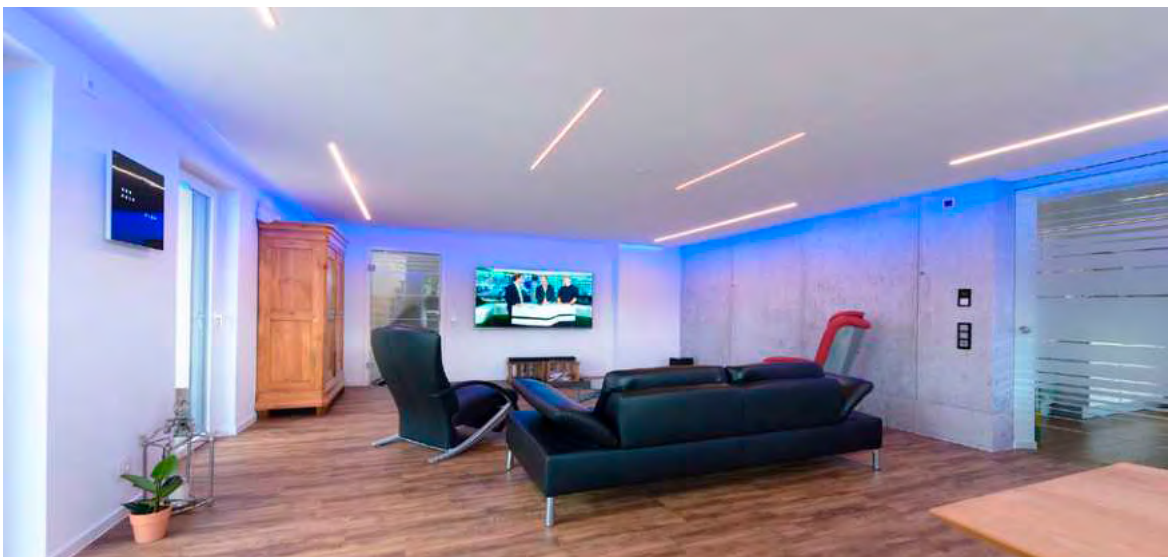



AU-02-15



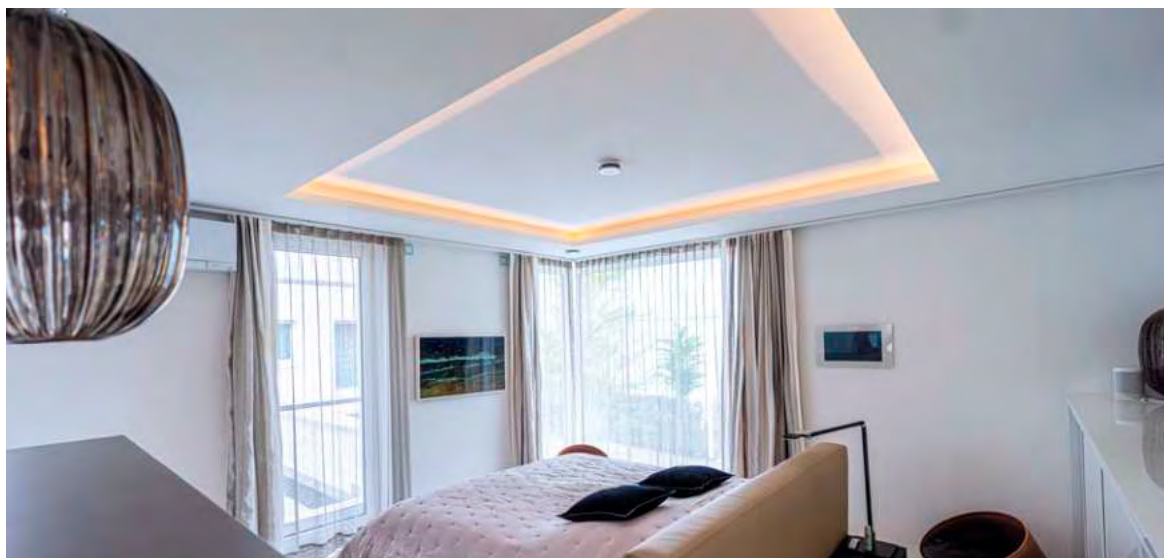
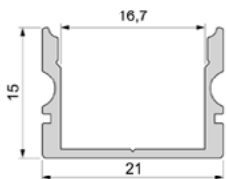

•für LED-Stripes bis 16,3 mm Breite

Gehäuse Aluminium

Artikel	Gehäusefarbe	Oberfläche	Länge	Preis
970165	<input type="checkbox"/> Weiß		2000 mm	31,95 €
970160	<input type="checkbox"/> Silber	Eloxiert	1000 mm	15,95 €
970161	<input type="checkbox"/> Silber	Eloxiert	2000 mm	31,95 €
970163	<input checked="" type="checkbox"/> Schwarz	Eloxiert	2000 mm	31,95 €
970168	<input type="checkbox"/> Silber	Eloxiert	3000 mm	44,95 €



Abdeckung | PMMA - Polymethylmethacrylat

	Klar	Matt	Milchig	
				
1 m	983030	983032	983034	9,95 €
2 m	983031	983033	983035	19,95 €
3 m	983038	983037	983036	28,95 €
				
1 m	983530	983532	983534	9,95 €
2 m	983531	983533	983535	19,95 €
3 m		983539	983536	28,95 €
				
1 m		984032	984034	9,95 €
2 m		984033	984035	19,95 €
3 m			984036	28,95 €
				
1 m		984532	984534	9,95 €
2 m		984533	984535	19,95 €

Endkappen Set | 2 Stück | Kunststoff | **4,95 €**

Weiß Grau Schwarz

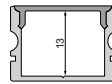

978070 978071 978072

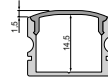

978570 978571 978572

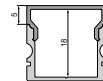

979110 979111 979112



979610 979611 979612

Zubehör

930349 3M Doppelseitiges Klebeband 50000x20x0,2mm



48,95 €

987008 2er Set Halteklammern für AU-15



3,95 €

987080 Universal Halteclip Aufnahme (schwenkbar) Set 2 Stk



23,95 €

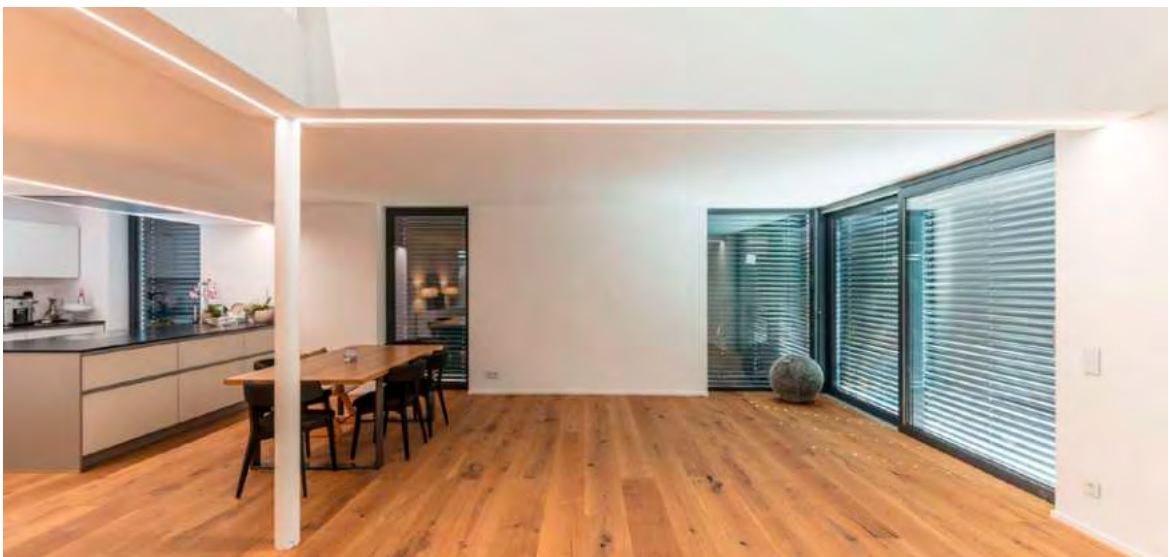



AU-02-20



•für LED-Stripes bis 21,3 mm Breite

Gehäuse Aluminium
Oberfläche Eloxiert

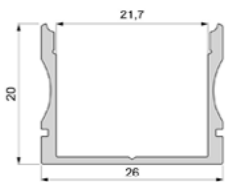
Artikel	Gehäusefarbe	Länge	Preis
970201	<input type="checkbox"/> Silber	2000 mm	37,95 €
970202	<input type="checkbox"/> Silber	3000 mm	59,95 €



Abdeckung | PMMA - Polymethylmethacrylat

	Klar	Milchig	
			
1 m	983040	983044	11,50 €
2 m	983041	983045	21,95 €
3 m		983046	32,95 €
			
1 m		984044	11,50 €
2 m		984045	21,95 €
			
1 m		984544	11,50 €
2 m		984545	21,95 €

Endkappen Set | 2 Stück | Kunststoff | **4,95 €**

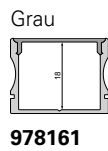

Zubehör

930350 3M Doppelseitiges Klebeband 50000x25x0,2mm

987010 2er Set Halteklammern für AU-20

987080 Universal Halteclip Aufnahme (schwenkbar) Set 2 Stk

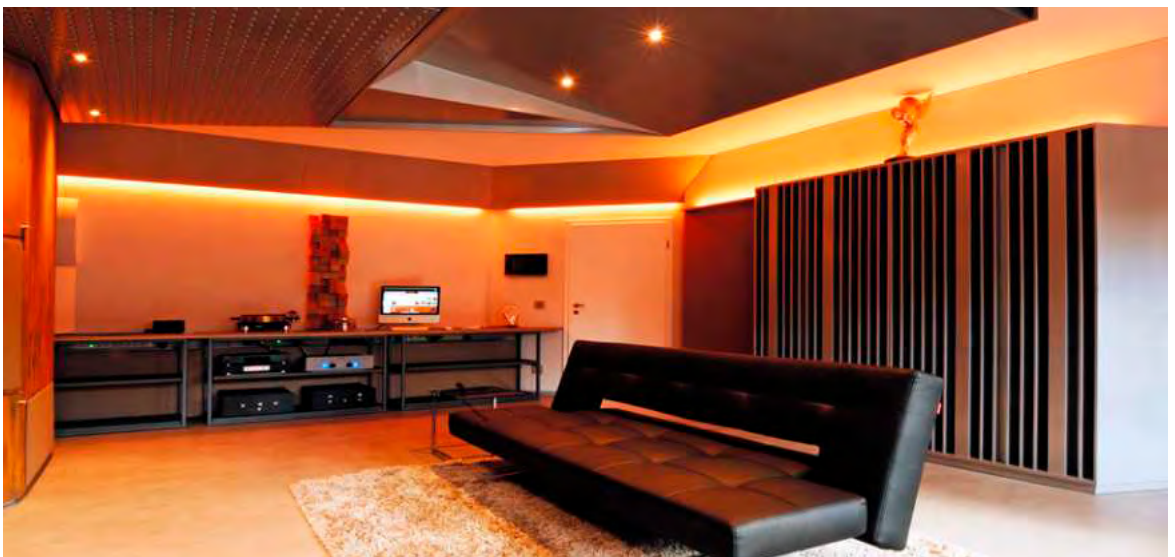



ET-01-05

·für LED-Stripes bis 5,7 mm Breite

Gehäuse Aluminium
 Länge 2000 mm

Artikel	Gehäusefarbe	Oberfläche	Preis
975085	<input type="checkbox"/> Weiß		17,95 €
975081	<input type="checkbox"/> Silber	Eloxiert	17,95 €
975083	<input type="checkbox"/> Schwarz	Gebürstet	17,95 €

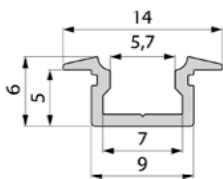

Abdeckung | PMMA - Polymethylmethacrylat

Klar Milchig



1 m	983550	983554	5,95 €
2 m	983551	983555	11,95 €
3 m		983556	18,95 €



1 m		984054	5,95 €
2 m		984055	11,95 €



1 m		984554	5,95 €
2 m		984555	11,95 €

Endkappen Set | 2 Stück | Kunststoff | **4,95 €**

Weiß Grau Schwarz

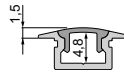

978680	978681	978682
---------------	---------------	---------------

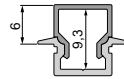

979180	979181	979182
---------------	---------------	---------------

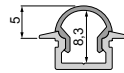

979681	979682
---------------	---------------





ET-01-08

•für LED-Stripes bis 9,3 mm Breite

Gehäuse Aluminium

Artikel	Gehäusefarbe	Oberfläche	Länge	Preis
975005	<input type="checkbox"/> Weiß		2000 mm	26,95 €
975001	<input type="checkbox"/> Silber	Eloxiert	2000 mm	26,95 €
975003	<input checked="" type="checkbox"/> Schwarz	Eloxiert	2000 mm	26,95 €
975008	<input type="checkbox"/> Silber	Eloxiert	3000 mm	38,95 €

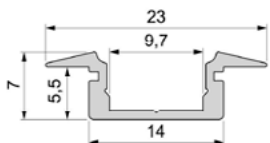

Abdeckung | PMMA - Polymethylmethacrylat

Klar Matt Milchig



1 m	983000	983002	983004	7,95 €
2 m	983001	983003	983005	17,95 €
3 m	983006	983007	983008	25,95 €



1 m	983500	983502	983504	7,95 €
2 m	983501	983503	983505	17,95 €
3 m		983506	983508	25,95 €



1 m		984002	984004	7,95 €
2 m		984003	984005	17,95 €



1 m		984502	984504	7,95 €
2 m		984503	984505	17,95 €

Endkappen Set | 2 Stück | Kunststoff | **4,95 €**

Weiß Grau Schwarz

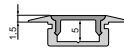

978080	978081	978082
---------------	---------------	---------------

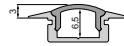

978580	978581	978582
---------------	---------------	---------------

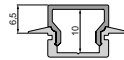

979120	979121	979122
---------------	---------------	---------------

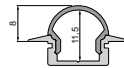

979620	979621	979622
---------------	---------------	---------------

Zubehör

930347 3M Doppelseitiges Klebeband 5000x12x0,2mm



31,95 €

987002 2er Set Halteklammern für AU-08



3,95 €

987080 Universal Halteclip Aufnahme (schwenkbar) Set 2 Stk



23,95 €





ET-02-08



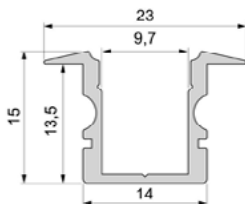

•für LED-Stripes bis 9,3 mm Breite

Gehäuse Aluminium

Artikel	Gehäusefarbe	Oberfläche	Länge	Preis
975105	<input type="checkbox"/> Weiß		2000 mm	31,95 €
975101	<input type="checkbox"/> Silber	Eloxiert	2000 mm	31,95 €
975103	<input checked="" type="checkbox"/> Schwarz	Eloxiert	2000 mm	31,95 €
975108	<input type="checkbox"/> Silber	Eloxiert	3000 mm	44,95 €



Abdeckung | PMMA - Polymethylmethacrylat

	Klar	Matt	Milchig	
				
1 m	983000	983002	983004	7,95 €
2 m	983001	983003	983005	17,95 €
3 m	983006	983007	983008	25,95 €
				
1 m	983500	983502	983504	7,95 €
2 m	983501	983503	983505	17,95 €
3 m		983506		25,95 €
				
1 m		984002	984004	7,95 €
2 m		984003	984005	17,95 €
				
1 m		984502	984504	7,95 €
2 m		984503	984505	17,95 €

Endkappen Set | 2 Stück | Kunststoff | **4,95 €**

Weiß Grau Schwarz

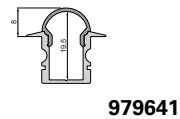
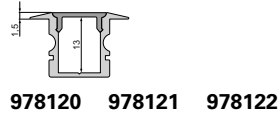

Zubehör

930347 3M Doppelseitiges Klebeband 50000x12x0,2mm



31,95 €

987002 2er Set Halteklammern für AU-08



3,95 €

987080 Universal Halteclip Aufnahme (schwenkbar) Set 2 Stk



23,95 €





ET-01-10

•für LED-Stripes bis 11,3 mm Breite

Gehäuse Aluminium

Artikel	Gehäusefarbe	Oberfläche	Länge	Preis
975025	<input type="checkbox"/> Weiß		2000 mm	26,95 €
975021	<input type="checkbox"/> Silber	Eloxiert	2000 mm	26,95 €
975023	<input checked="" type="checkbox"/> Schwarz	Eloxiert	2000 mm	26,95 €
975028	<input type="checkbox"/> Silber	Eloxiert	3000 mm	38,95 €
975029	<input type="checkbox"/> Silber	Eloxiert	4000 mm	53,95 €

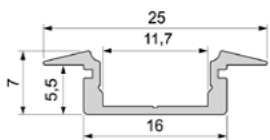



Abdeckung | PMMA - Polymethylmethacrylat

Klar Matt Milchig

				
1 m	983010	983012	983014	7,95 €
2 m	983011	983013	983015	17,95 €
3 m	983016	983017	983018	25,95 €
4 m	983060	983061	983062	33,95 €

				
1 m	983510	983512	983514	7,95 €
2 m	983511	983513	983515	17,95 €
3 m	983516	983517	983518	25,95 €
4 m	983560	983561	983562	33,95 €

				
1 m		984012	984014	7,95 €
2 m		984013	984015	17,95 €
3 m		984017	984018	25,95 €
4 m		984010	984011	33,95 €

				
1 m		984512	984514	7,95 €
2 m		984513	984515	17,95 €
3 m		984517	984518	25,95 €
4 m		984510	984511	33,95 €

				
1 m	985010			7,95 €
2 m	985011			17,95 €
3 m	985016			25,95 €

Endkappen Set | 2 Stück | Kunststoff | **4,95 €**

Weiß Grau Schwarz

			
978090	978091	978092	

			
978590	978591	978592	

			
979040	979041	979042	

			
979540	979541	979542	

			
980040	980041	980042	

Zubehör

930348 3M Doppelseitiges Klebeband 50000x15x0,2mm



38,95 €

987004 2er Set Halteklammern für AU-10



3,95 €

987080 Universal Halteclip Aufnahme (schwenkbar) Set 2 Stk



23,95 €



ET-02-10



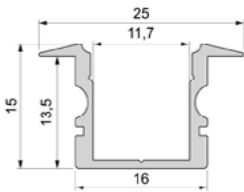

•für LED-Stripes bis 11,3 mm Breite

Gehäuse Aluminium

Artikel	Gehäusefarbe	Oberfläche	Länge	Preis
975125	<input type="checkbox"/> Weiß		2000 mm	31,95 €
975121	<input type="checkbox"/> Silber	Eloxiert	2000 mm	31,95 €
975123	<input checked="" type="checkbox"/> Schwarz	Eloxiert	2000 mm	31,95 €
975128	<input type="checkbox"/> Silber	Eloxiert	3000 mm	44,95 €
975129	<input type="checkbox"/> Silber	Eloxiert	4000 mm	64,95 €



Abdeckung | PMMA - Polymethylmethacrylat

	Klar	Matt	Milchig	
				
1 m	983010	983012	983014	7,95 €
2 m	983011	983013	983015	17,95 €
3 m	983016	983017	983018	25,95 €
4 m	983060	983061	983062	33,95 €
				
1 m	983510	983512	983514	7,95 €
2 m	983511	983513	983515	17,95 €
3 m	983516	983517	983518	25,95 €
4 m	983560	983561	983562	33,95 €
				
1 m		984012	984014	7,95 €
2 m		984013	984015	17,95 €
3 m		984017	984018	25,95 €
4 m		984010	984011	33,95 €
				
1 m		984512	984514	7,95 €
2 m		984513	984515	17,95 €
3 m		984517	984518	25,95 €
4 m		984510	984511	33,95 €
				
1 m	985010			7,95 €
2 m	985011			17,95 €
3 m	985016			25,95 €

Endkappen Set | 2 Stück | Kunststoff | **4,95 €**

Weiß Grau Schwarz

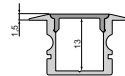

978130 978131 978132

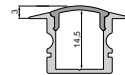

978630 978631 978632

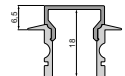

979060 979061 979062

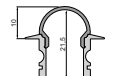

979560 979561 979562

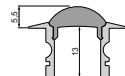

980060 980061

Zubehör

930348 3M Doppelseitiges Klebeband 50000x15x0,2mm



38,95 €

987004 2er Set Halteklammern für AU-10



3,95 €

987080 Universal Halteclip Aufnahme (schwenkbar) Set 2 Stk



23,95 €



ET-01-12

•für LED-Stripes bis 13,3 mm Breite

Gehäuse Aluminium
Länge 2000 mm

Artikel	Gehäusefarbe	Oberfläche	Preis
975045	<input type="checkbox"/> Weiß		31,95 €
975041	<input checked="" type="checkbox"/> Silber	Eloxiert	31,95 €

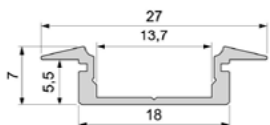



Abdeckung | PMMA - Polymethylmethacrylat

Klar Matt Milchig

				
1 m	983020	983022	983024	7,95 €
2 m	983021	983023	983025	17,95 €

				
1 m	983520	983522	983524	7,95 €
2 m	983521	983523	983525	17,95 €

				
1 m		984022	984024	7,95 €
2 m		984023	984025	17,95 €

				
1 m		984522	984524	7,95 €
2 m		984523	984525	17,95 €

Endkappen Set | 2 Stück | Kunststoff | **4,95 €**

Weiß Grau Schwarz

				
	978100	978101	978102	

				
	978600	978601	978602	

				
	979050	979051	979052	

				
	979550	979551	979552	

Zubehör

930348 3M Doppelseitiges Klebeband 5000x15x0,2mm



38,95 €

987006 2er Set Halteklammern für AU-12



3,95 €

987080 Universal Halteclip Aufnahme (schwenkbar) Set 2 Stk



23,95 €





ET-02-12

•für LED-Stripes bis 13,3 mm Breite

Gehäuse Aluminium

Artikel	Gehäusefarbe	Oberfläche	Länge	Preis
975145	<input type="checkbox"/> Weiß		2000 mm	35,95 €
975141	<input type="checkbox"/> Silber	Eloxiert	2000 mm	35,95 €
975143	<input checked="" type="checkbox"/> Schwarz	Eloxiert	2000 mm	35,95 €
975148	<input type="checkbox"/> Silber	Eloxiert	3000 mm	54,95 €

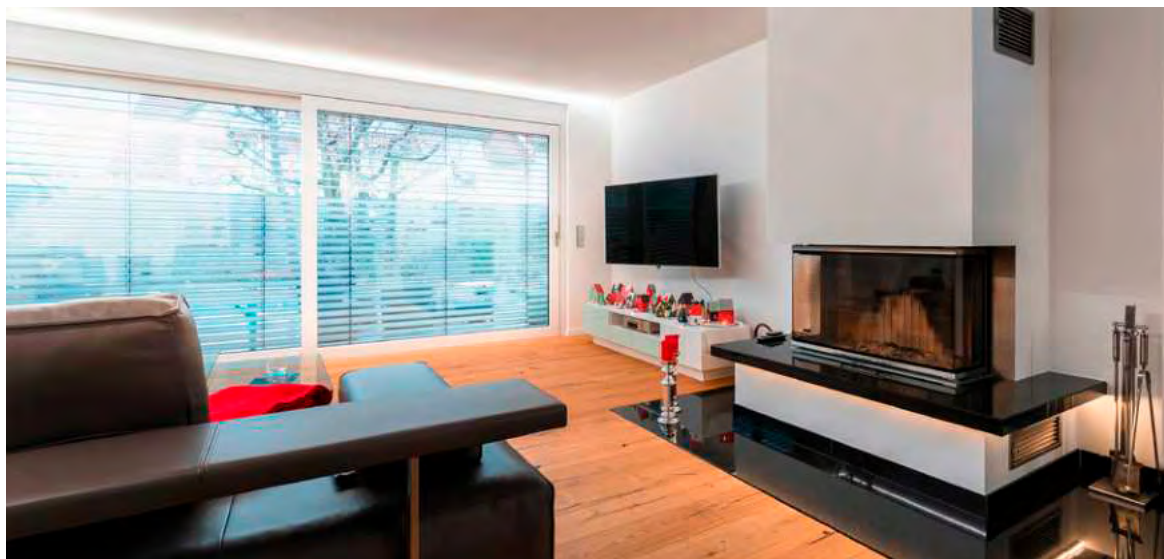
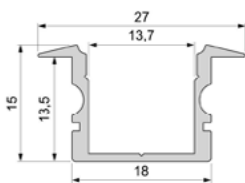



Abdeckung | PMMA - Polymethylmethacrylat

Klar Matt Milchig

				
1 m	983020	983022	983024	7,95 €
2 m	983021	983023	983025	17,95 €
3 m	983028	983027	983026	25,95 €

				
1 m	983520	983522	983524	7,95 €
2 m	983521	983523	983525	17,95 €
3 m	983527		983526	25,95 €

				
1 m		984022	984024	7,95 €
2 m		984023	984025	17,95 €
3 m			984026	25,95 €

				
1 m		984522	984524	7,95 €
2 m		984523	984525	17,95 €
3 m			984526	25,95 €

Endkappen Set | 2 Stück | Kunststoff | **4,95 €**

Weiß Grau Schwarz

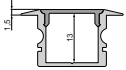
			
978140	978141	978142	

			
978640	978641	978642	

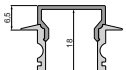
			
979070	979071	979072	

			
	979571	979572	

Zubehör

930348 3M Doppelseitiges Klebeband 5000x15x0,2mm



38,95 €

987006 2er Set Halteklammern für AU-12



3,95 €

987080 Universal Halteclip Aufnahme (schwenkbar) Set 2 Stk



23,95 €





ET-01-15

·für LED-Stripes bis 16,3 mm Breite

Gehäuse Aluminium
Länge 2000 mm

Artikel	Gehäusefarbe	Oberfläche	Preis
975065	<input type="checkbox"/> Weiß		31,95 €
975061	<input type="checkbox"/> Silber	Eloxiert	31,95 €
975063	<input type="checkbox"/> Schwarz	Eloxiert	31,95 €

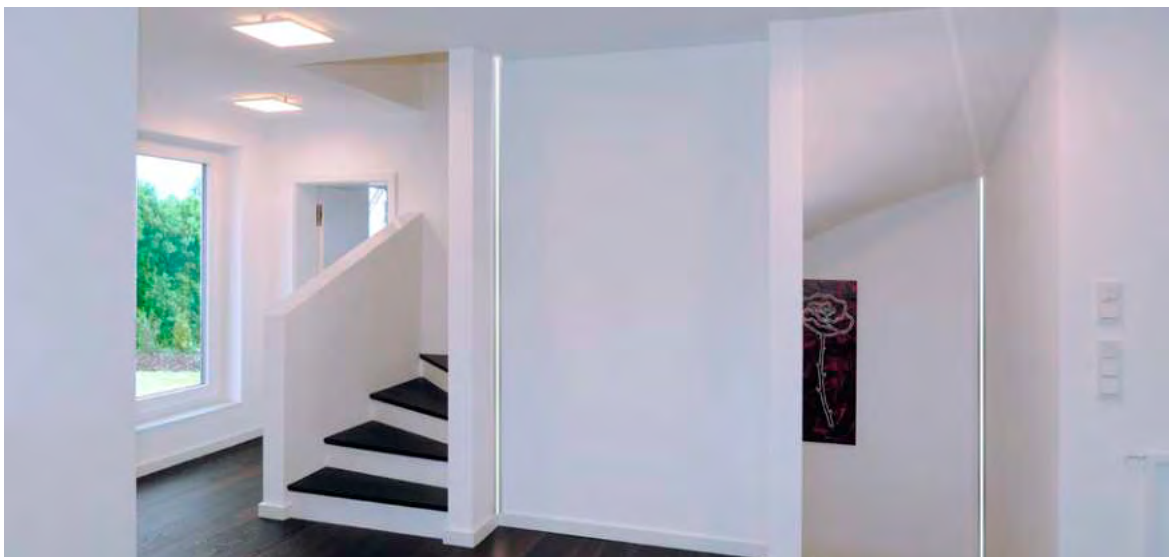
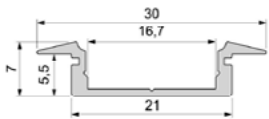



Abdeckung | PMMA - Polymethylmethacrylat

Klar Matt Milchig

				
1 m	983030	983032	983034	9,95 €
2 m	983031	983033	983035	19,95 €

				
1 m	983530	983532	983534	9,95 €
2 m	983531	983533	983535	19,95 €

				
1 m		984032	984034	9,95 €
2 m		984033	984035	19,95 €

				
1 m		984532	984534	9,95 €
2 m		984533	984535	19,95 €

Endkappen Set | 2 Stück | Kunststoff | **4,95 €**

Weiß Grau Schwarz

			
978110	978111	978112	

			
978610	978611	978612	

			
979130	979131	979132	

			
979630	979631	979632	

Zubehör

930349 3M Doppelseitiges Klebeband 50000x20x0,2mm



48,95 €

987008 2er Set Halteklammern für AU-15



3,95 €

987080 Universal Halteclip Aufnahme (schwenkbar) Set 2 Stk



23,95 €

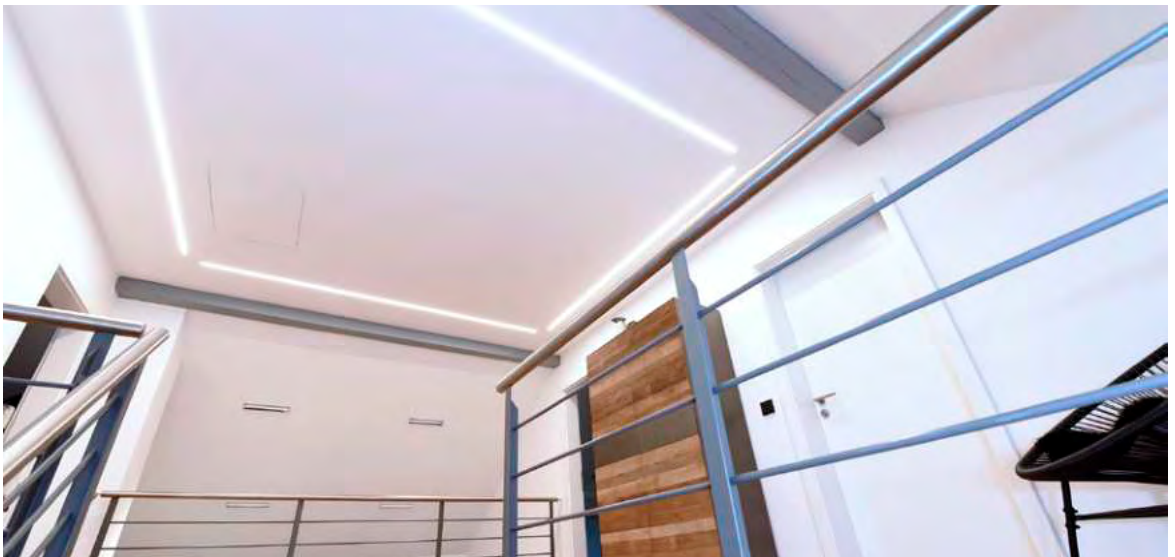



ET-02-15

•für LED-Stripes bis 16,3 mm Breite

Gehäuse Aluminium

Artikel	Gehäusefarbe	Oberfläche	Länge	Preis
975165	<input type="checkbox"/> Weiß		2000 mm	35,95 €
975161	<input type="checkbox"/> Silber	Eloxiert	2000 mm	35,95 €
975163	<input type="checkbox"/> Schwarz	Eloxiert	2000 mm	35,95 €
975168	<input type="checkbox"/> Silber	Eloxiert	3000 mm	54,95 €

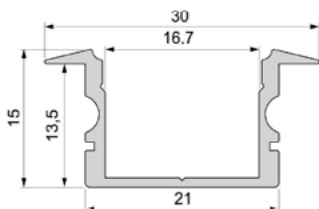



Abdeckung | PMMA - Polymethylmethacrylat

Klar Matt Milchig

				
1 m	983030	983032	983034	9,95 €
2 m	983031	983033	983035	19,95 €
3 m	983038	983037	983036	28,95 €

				
1 m	983530	983532	983534	9,95 €
2 m	983531	983533	983535	19,95 €
3 m		983539	983536	28,95 €

				
1 m		984032	984034	9,95 €
2 m		984033	984035	19,95 €
3 m			984036	28,95 €

				
1 m		984532	984534	9,95 €
2 m		984533	984535	19,95 €

Endkappen Set | 2 Stück | Kunststoff | **4,95 €**

Weiß Grau Schwarz

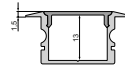

978150 **978151** **978152**

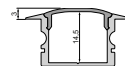

978650 **978651** **978652**



979150 **979151** **979152**

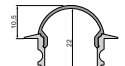

979650 **979651** **979652**

Zubehör

930349 3M Doppelseitiges Klebeband 5000x20x0,2mm



48,95 €

987008 2er Set Halteklammern für AU-15



3,95 €

987080 Universal Halteclip Aufnahme (schwenkbar) Set 2 Stk



23,95 €





Mit freundlicher Unterstützung von BEST Bellemann Elektro Service Team GmbH, Rauenberg-Malschenberg



H- UND NUTEN-PROFILE

H- und Nuten-Profile werden mit umfangreichem Montagezubehör angeboten und sind in ihrer Vielseitigkeit kaum zu schlagen. Das Zubehörangebot umfasst Seilabhängungen, Spannfedern, Nutensteine u.v.m.



AU-03-12



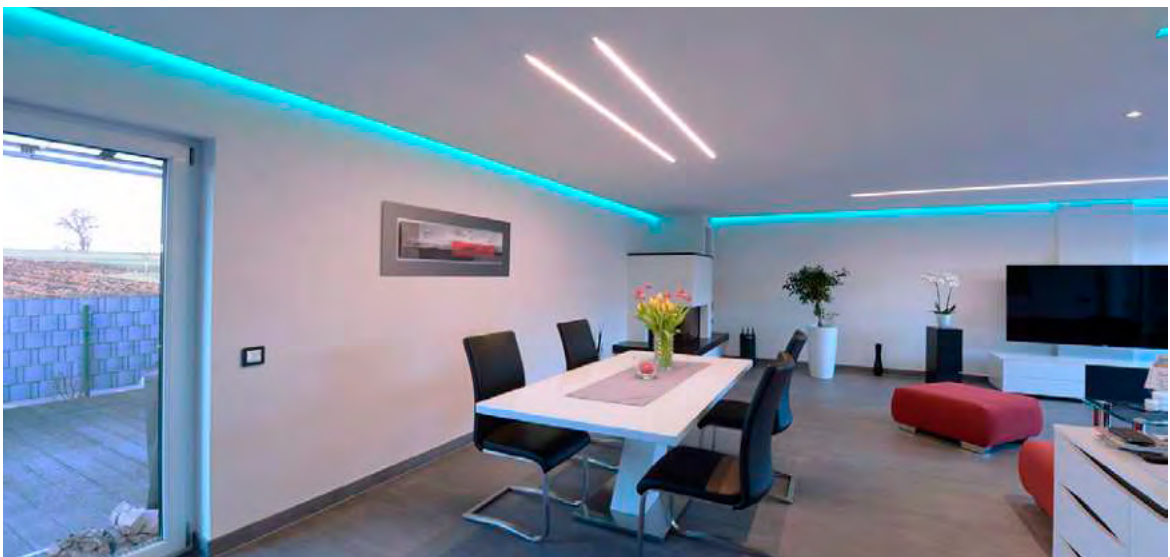
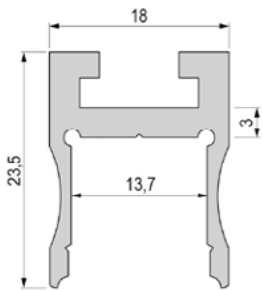

•für LED-Stripes bis 13,3 mm Breite

Gehäuse Aluminium
 Oberfläche Eloxiert
 Länge 2000 mm



Artikel	Gehäusefarbe	Preis
970231	<input type="checkbox"/> Silber	37,95 €



Abdeckung | PMMA - Polymethylmethacrylat



	Klar	Matt	Milchig	
				
1 m	983020	983022	983024	7,95 €
2 m	983021	983023	983025	17,95 €
3 m	983028	983027	983026	25,95 €
				
1 m	983520	983522	983524	7,95 €
2 m	983521	983523	983525	17,95 €
3 m	983527		983526	25,95 €
				
1 m		984022	984024	7,95 €
2 m		984023	984025	17,95 €
3 m			984026	25,95 €
				
1 m		984522	984524	7,95 €
2 m		984523	984525	17,95 €
3 m			984526	25,95 €

Endkappen Set | 2 Stück | Kunststoff | **4,95 €**

	Grau
	
	978291
	
	978711
	
	979221
	
	979721

Zubehör

987020	Universal Nutenstein / Längsverbinder Set 2 Stk
987060	Seilabhängung (schwenkbar) Set 2 Stk

	7,95 €
	35,95 €





ET-04-12



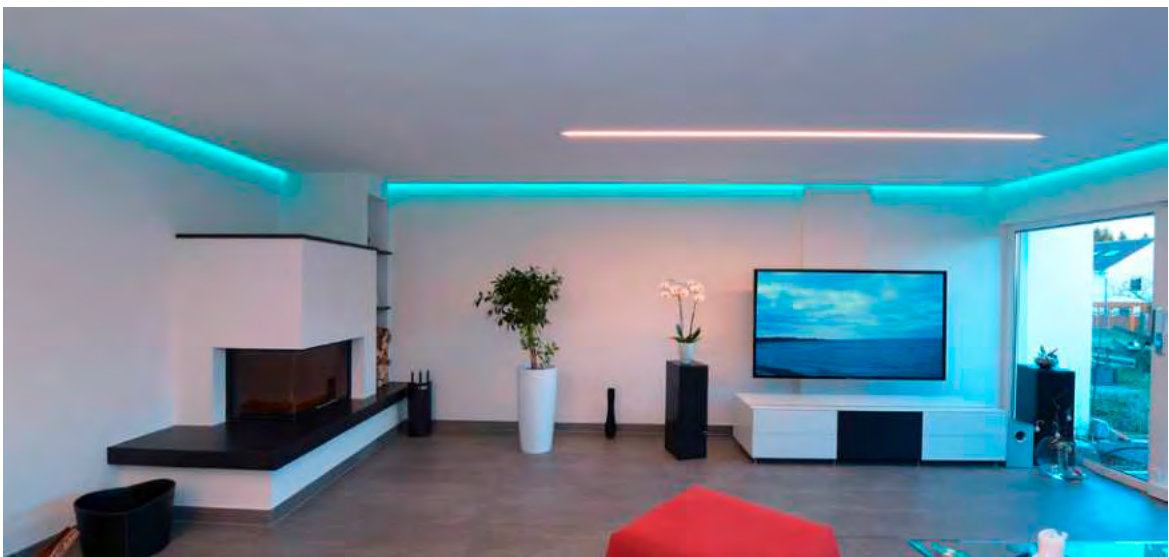
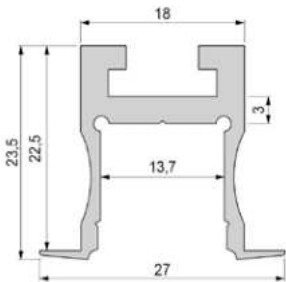

•für LED-Stripes bis 13,3 mm Breite

Gehäuse Aluminium
Oberfläche Eloxiert
Länge 2000 mm





Artikel	Gehäusefarbe	Preis
975231	<input type="checkbox"/> Silber	39,95 €



Abdeckung | PMMA - Polymethylmethacrylat

	Klar	Matt	Milchig	
				
1 m	983020	983022	983024	7,95 €
2 m	983021	983023	983025	17,95 €
3 m	983028	983027	983026	25,95 €
				
1 m	983520	983522	983524	7,95 €
2 m	983521	983523	983525	17,95 €
3 m	983527		983526	25,95 €
				
1 m		984022	984024	7,95 €
2 m		984023	984025	17,95 €
3 m			984026	25,95 €
				
1 m		984522	984524	7,95 €
2 m		984523	984525	17,95 €
3 m			984526	25,95 €

Endkappen Set | 2 Stück | Kunststoff

	Grau	Silber
		
	978301	4,95 €
	988021	21,95 €
		
	978721	4,95 €
		
	979231	4,95 €
		
	979731	4,95 €

Zubehör

988021 Endkappen Set | 2 Stück | Aluminium



21,95 €

987020 Universal Nutenstein / Längsverbinder Set 2 Stk



7,95 €

987040 Nutenstein mit Spannfedern Set 2 Stk



7,95 €

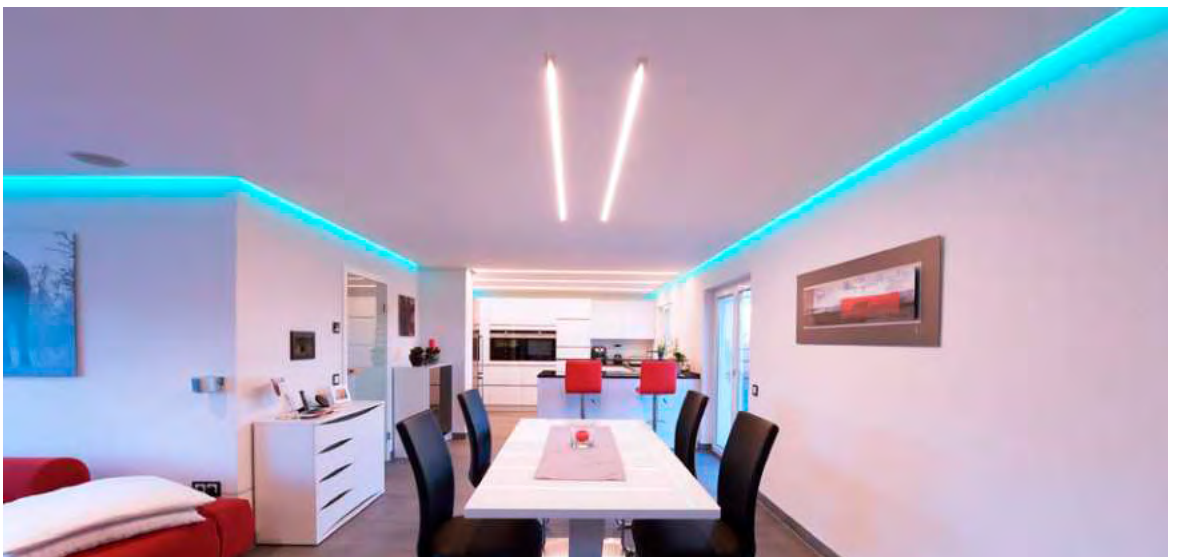



AU-10-12

•für LED-Stripes bis 5,7 mm Breite

Gehäuse Aluminium

Artikel	Gehäusefarbe	Oberfläche	Länge	Preis
970280	<input type="checkbox"/> Silber	Eloxiert	2000 mm	35,95 €
970281	<input type="checkbox"/> Silber	Eloxiert	3000 mm	54,95 €
970284	<input type="checkbox"/> Weiß	Lackiert	2000 mm	35,95 €
970285	<input type="checkbox"/> Weiß	Lackiert	3000 mm	54,95 €

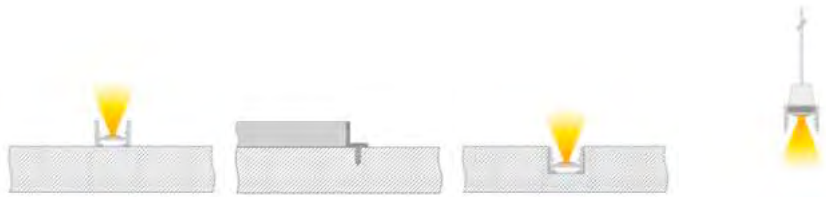
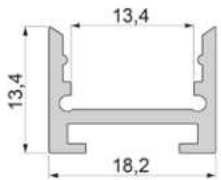

Abdeckung | Polycarbonat
Milchig



- 2 m **983090** **23,95 €**
- 3 m **983091** **35,95 €**

Zubehör

987025 Nutenstein / Längsverbinder



9,95 €

987026 Nutenstein / Eckverbinder 120°



9,95 €

987027 Nutenstein / Eckverbinder 90°



9,95 €

Zubehör für **970280, 970281, 970284**

980023 Montageclip, Set (2 Stk.)



4,95 €

Zubehör für **970285**

980020 Endkappe P-AU-10-12 Set 2 Stk



19,95 €

980021 Endkappe Set 2 Stk



19,95 €

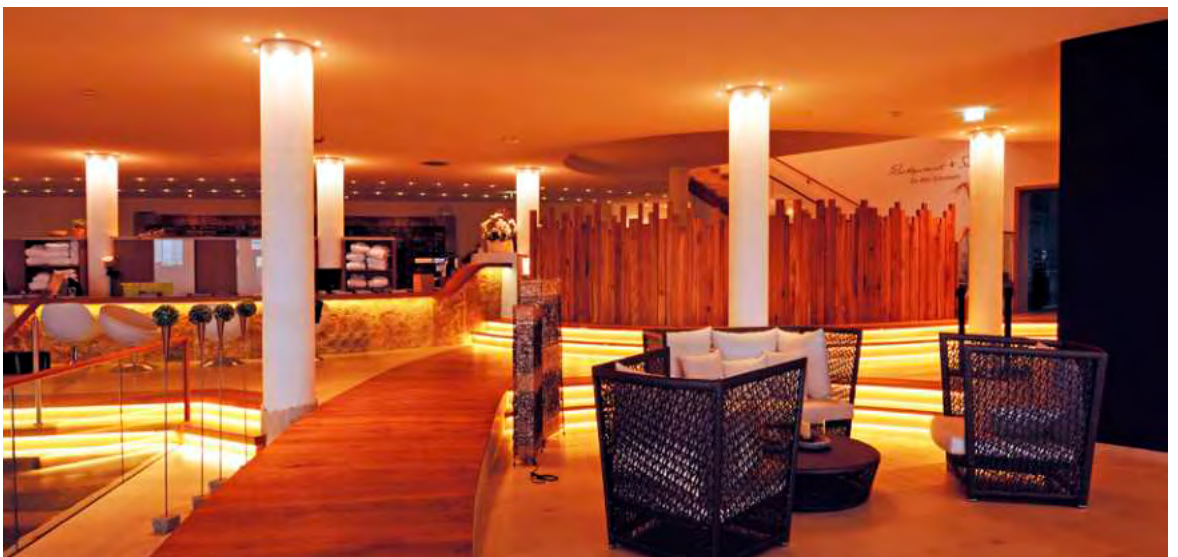





STUFEN-, SOCKEL-, WINKEL- UND ECK-PROFILE

Nicht immer wird das perfekte Licht von Baubeginn an mitgeplant. Mit den Aufbau- und Eck-Profilen können Sie lineares Licht auch nachträglich integrieren.



AL-01-10

·für LED-Stripes bis 11,3 mm Breite

Gehäuse Aluminium
Oberfläche Eloxiert

Artikel	Gehäusefarbe	Länge	Preis
970503	<input type="checkbox"/> Silber	2000 mm	59,95 €
970502	<input type="checkbox"/> Silber	3000 mm	94,95 €

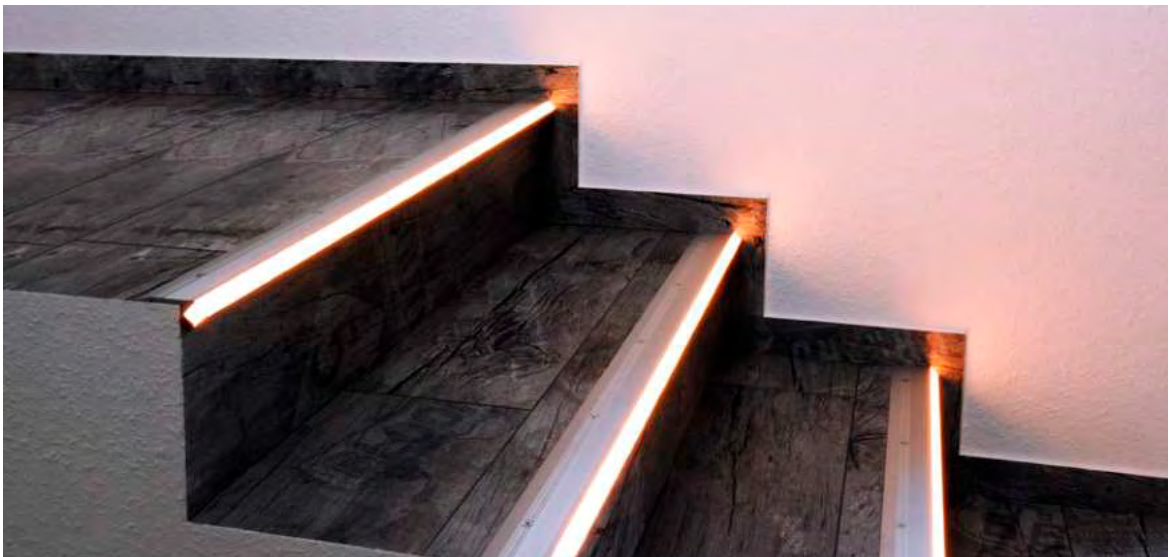
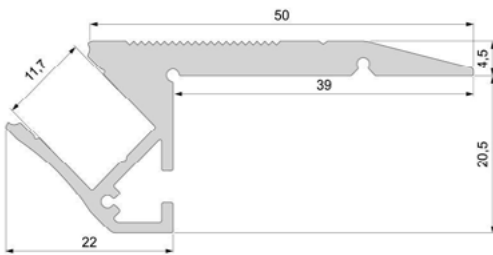

Abdeckung | PMMA - Polymethylmethacrylat

Abdeckung | Polycarbonat* | begehbar

Klar Matt Milchig



1 m	983010	983012	983014	7,95 €
1 m			983080*	11,50 €
2 m	983011	983013	983015	17,95 €
2 m			983081*	21,95 €
3 m	983016	983017	983018	25,95 €
3 m			983082*	32,95 €
4 m	983060	983061	983062	33,95 €

Endkappen Set | 2 Stück (links, rechts) | Kunststoff | **4,95 €**

Grau

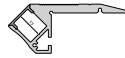

978191

Zubehör

930105 Montagekleber 310ml



35,95 €

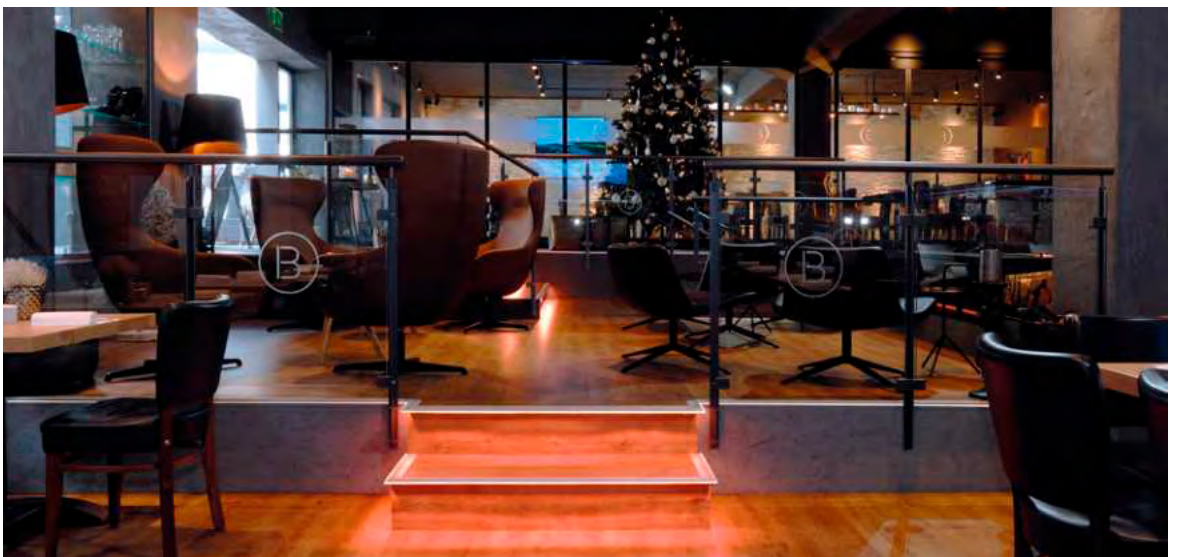



AL-02-10

·für LED-Stripes bis 11,3 mm Breite

Gehäuse Aluminium
Oberfläche Eloxiert

Artikel	Gehäusefarbe	Länge	Preis
970520	<input type="checkbox"/> Silber	1000 mm	30,95 €
970523	<input type="checkbox"/> Silber	2000 mm	59,95 €
970522	<input type="checkbox"/> Silber	3000 mm	94,95 €

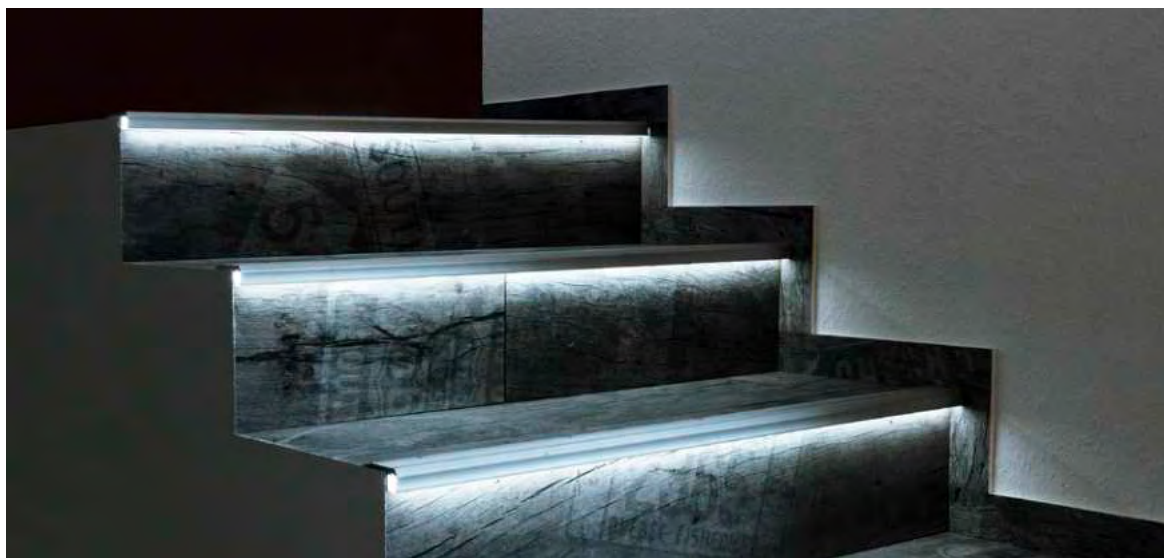
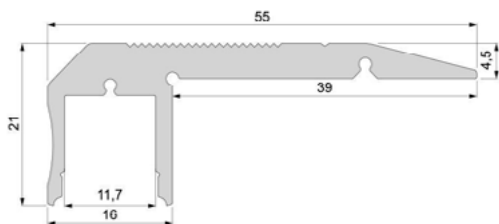

Abdeckung | PMMA - Polymethylmethacrylat

Klar Matt Milchig



1 m	983010	983012	983014	7,95 €
2 m	983011	983013	983015	17,95 €
3 m	983016	983017	983018	25,95 €
4 m	983060	983061	983062	33,95 €

Endkappen Set | 2 Stück (links, rechts) | Kunststoff | **4,95 €**

Grau

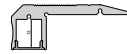

978201

Zubehör

930105 Montagekleber 310ml



35,95 €





AV-01-20

·für LED-Stripes bis 22 mm Breite

Gehäuse Aluminium
Länge 2000 mm

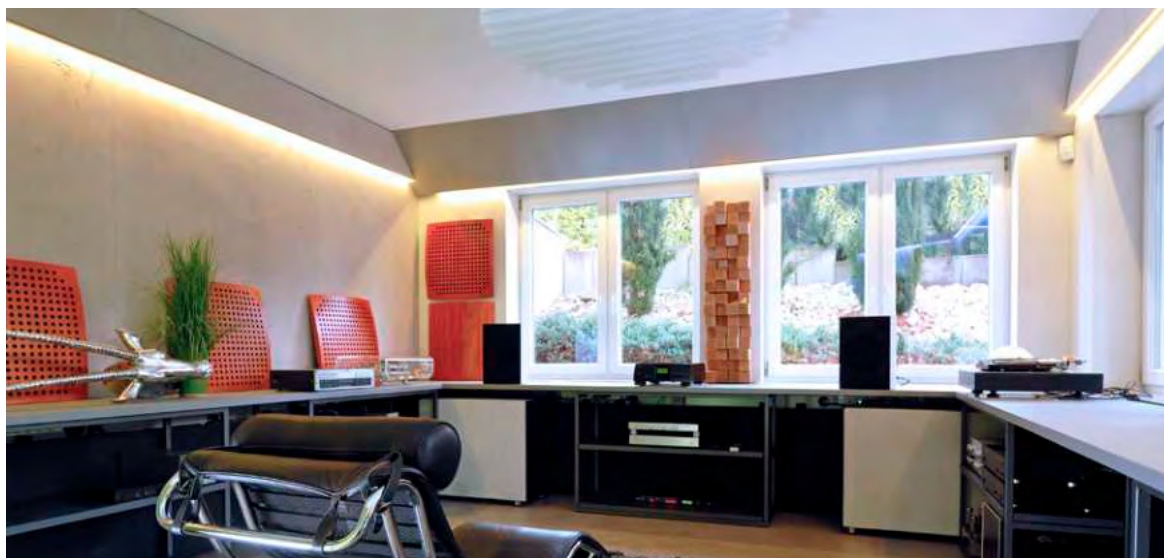
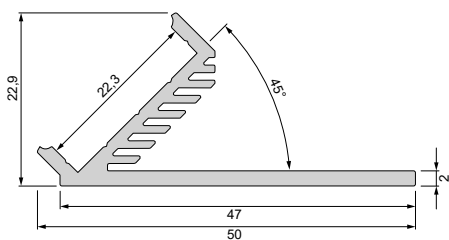

Artikel	Gehäusefarbe	Preis
970460	■ Silber	35,95 €



Abdeckung | PMMA - Polymethylmethacrylat

Klar Milchig

			
1 m	983040	983044	11,50 €
2 m	983041	983045	21,95 €
3 m		983046	32,95 €

			
1 m		984044	11,50 €
2 m		984045	21,95 €

			
1 m		984544	11,50 €
2 m		984545	21,95 €

Zubehör

930105 Montagekleber 310ml



35,95 €

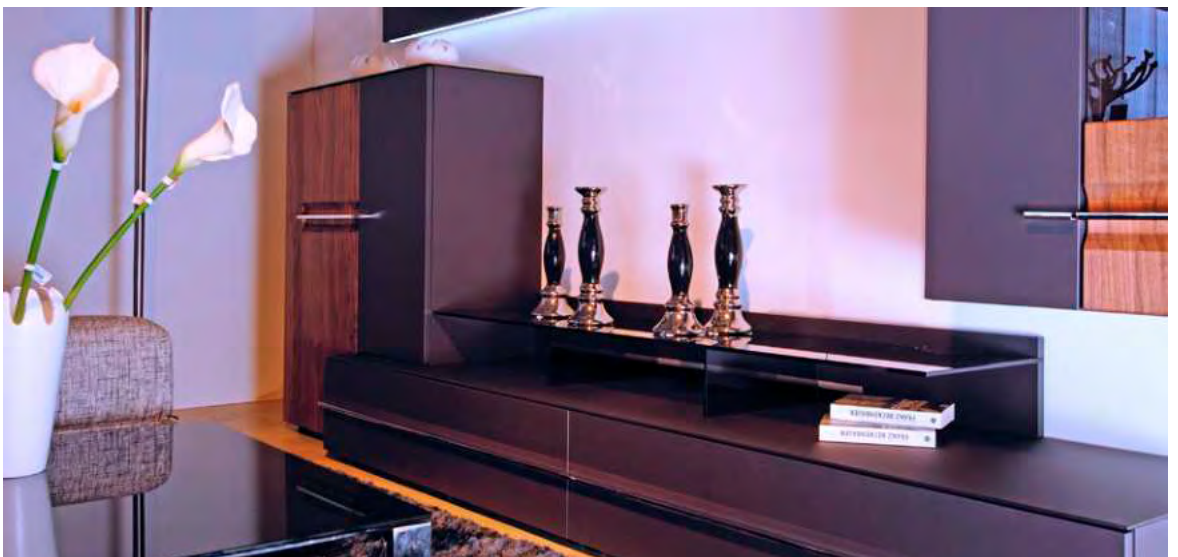



AV-02-20

·für LED-Stripes bis 22 mm Breite

Gehäuse Aluminium
Länge 2000 mm

Artikel	Gehäusefarbe	Preis
970470	 Silber	35,95 €

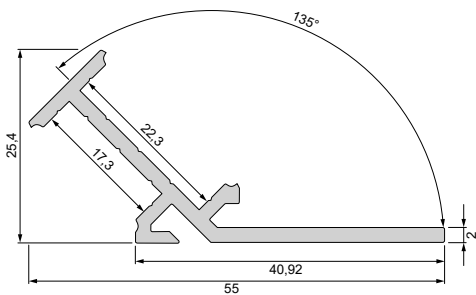

Abdeckung | PMMA - Polymethylmethacrylat

Klar Matt Milchig

				
1 m	983040	983044	11,50 €	
2 m	983041	983045	21,95 €	
3 m		983046	32,95 €	

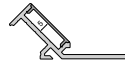

3 m		983539	28,95 €	
-----	---	---------------	----------------	--



1 m		984044	11,50 €	
2 m		984045	21,95 €	

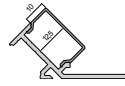

1 m		984544	11,50 €	
2 m		984545	21,95 €	

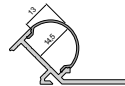

Zubehör

930105 Montagekleber 310ml



35,95 €





AM-01-10

•für LED-Stripes bis 11,3 mm Breite

Gehäuse Aluminium

Artikel	Gehäusefarbe	Oberfläche	Länge	Preis
970305	<input type="checkbox"/> Weiß		2000 mm	37,95 €
970301	<input type="checkbox"/> Silber	Eloxiert	2000 mm	37,95 €
970308	<input type="checkbox"/> Silber	Eloxiert	3000 mm	59,95 €
970303	<input type="checkbox"/> Schwarz	Gebürstet	2000 mm	37,95 €

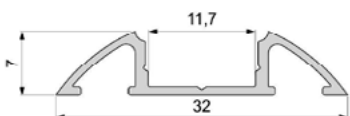

Abdeckung | PMMA - Polymethylmethacrylat

Klar Matt Milchig



1 m	983010	983012	983014	7,95 €
2 m	983011	983013	983015	17,95 €
3 m	983016	983017	983018	25,95 €
4 m	983060	983061	983062	33,95 €



1 m	983510	983512	983514	7,95 €
2 m	983511	983513	983515	17,95 €
3 m	983516	983517	983518	25,95 €
4 m	983560	983561	983562	33,95 €

Endkappen Set | 2 Stück | Kunststoff | **4,95 €**

Weiß Grau Schwarz

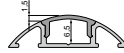

978700	978701	978702
---------------	---------------	---------------

Zubehör

930105 Montagekleber 310ml



35,95 €





AM-02-10

•für LED-Stripes bis 11,3 mm Breite

Gehäuse Aluminium

Artikel	Gehäusefarbe	Oberfläche	Länge	Preis
970602	■ Silber	Eloxiert	2000 mm	82,95 €
970600	■ Silber	Eloxiert	3000 mm	124,95 €
970601	■ Schwarz	Gebürstet	3000 mm	124,95 €

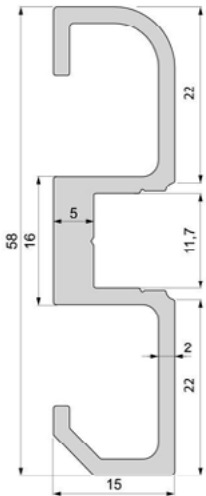

Abdeckung | PMMA - Polymethylmethacrylat

Klar Matt Milchig



1 m	983010	983012	983014	7,95 €
2 m	983011	983013	983015	17,95 €
3 m	983016	983017	983018	25,95 €
4 m	983060	983061	983062	33,95 €



1 m	983510	983512	983514	7,95 €
2 m	983511	983513	983515	17,95 €
3 m	983516	983517	983518	25,95 €
4 m	983560	983561	983562	33,95 €



1 m		984012	984014	7,95 €
2 m		984013	984015	17,95 €
3 m		984017	984018	25,95 €
4 m		984010	984011	33,95 €

Endkappen Set | 2 Stück (links/rechts) | Kunststoff

Grau Schwarz



978241	4,95 €
978242	-





AV-03-12

•für LED-Stripes bis 13,3 mm Breite

Gehäuse Aluminium
Oberfläche Eloxiert

Artikel	Gehäusefarbe	Länge	Preis
970433	<input type="checkbox"/> Silber	2000 mm	37,95 €
970437	<input type="checkbox"/> Weiß	2000 mm	37,95 €
970431	<input type="checkbox"/> Silber	2500 mm	46,95 €
970434	<input type="checkbox"/> Silber	3000 mm	59,95 €
970438	<input type="checkbox"/> Weiß	3000 mm	59,95 €



Abdeckung | PMMA - Polymethylmethacrylat

Milchig



- 2 m **984565** **21,95 €**
- 3 m **984568** **32,95 €**

Endkappen Set | 2 Stück | Kunststoff | **4,95 €**

Grau



979751

Zubehör

930105 Montagekleber 310ml

930348 3M Doppelseitiges Klebeband 50000x15x0,2mm



35,95 €

38,95 €

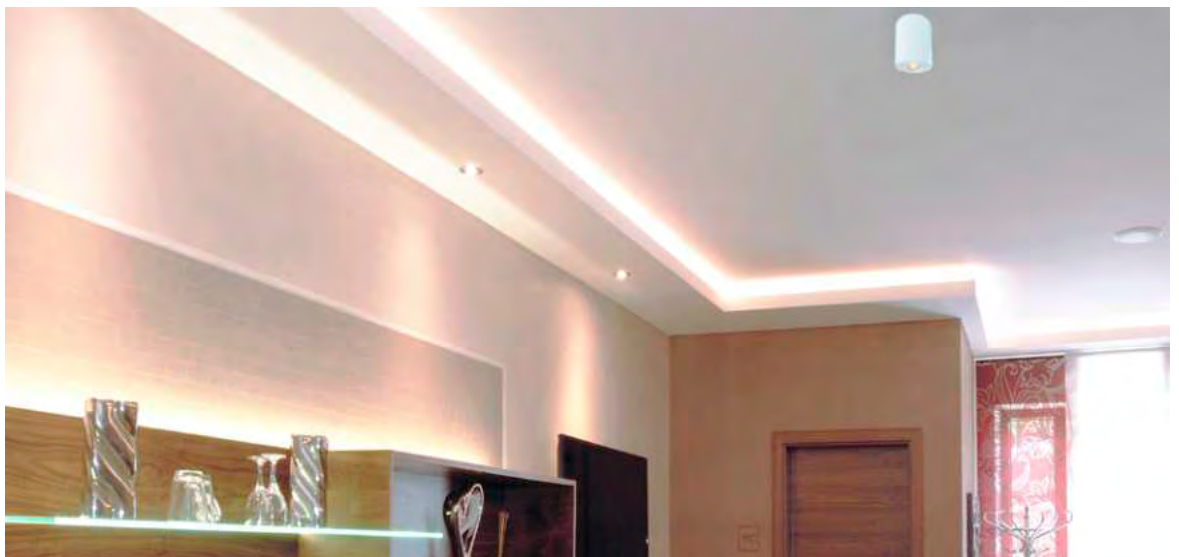



AV-01-10

•für LED-Stripes bis 11,3 mm Breite

Gehäuse Aluminium

Artikel	Gehäusefarbe	Oberfläche	Länge	Preis
970403	<input type="checkbox"/> Weiß		2000 mm	35,95 €
970401	<input checked="" type="checkbox"/> Silber	Eloxiert	2000 mm	35,95 €
970404	<input checked="" type="checkbox"/> Silber	Eloxiert	3000 mm	54,95 €

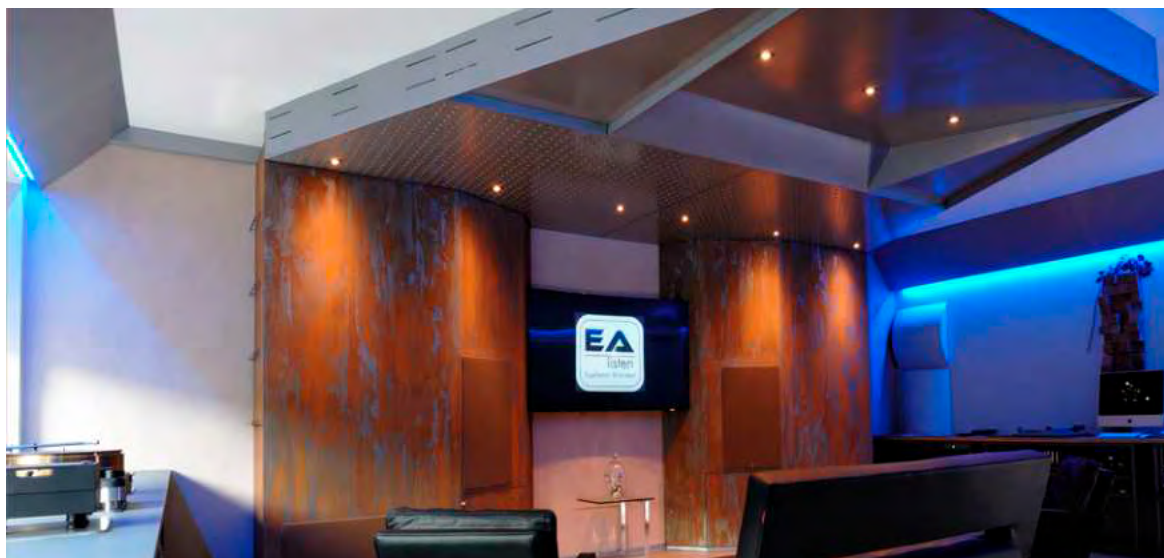
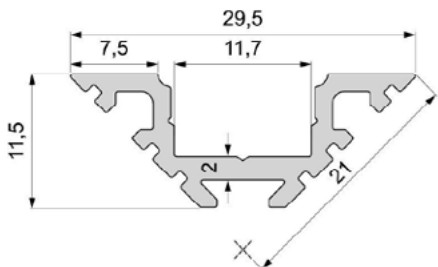

Abdeckung | PMMA - Polymethylmethacrylat

Klar Matt Milchig



1 m	983010	983012	983014	7,95 €
2 m	983011	983013	983015	17,95 €
3 m	983016	983017	983018	25,95 €
4 m	983060	983061	983062	33,95 €



1 m	983510	983512	983514	7,95 €
2 m	983511	983513	983515	17,95 €
3 m	983516	983517	983518	25,95 €
4 m	983560	983561	983562	33,95 €



1 m		984012	984014	7,95 €
2 m		984013	984015	17,95 €
3 m		984017	984018	25,95 €
4 m		984010	984011	33,95 €



1 m		984512	984514	7,95 €
2 m		984513	984515	17,95 €
3 m		984517	984518	25,95 €
4 m		984510	984511	33,95 €



1 m	985010			7,95 €
2 m	985011			17,95 €
3 m	985016			25,95 €

Endkappen Set | 2 Stück | Kunststoff | **4,95 €**

Weiß Grau



978170 978171

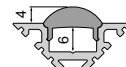
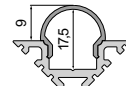
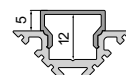
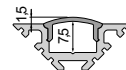

Zubehör

930105 Montagekleber 310ml

930348 3M Doppelseitiges Klebeband 50000x15x0,2mm

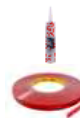

35,95 €

38,95 €



EV-04-12

·für LED-Stripes bis 13,3 mm Breite

Gehäuse Aluminium
Oberfläche Eloxiert

Artikel	Gehäusefarbe	Länge	Preis
975411	<input type="checkbox"/> Silber	2000 mm	39,95 €
975412	<input type="checkbox"/> Silber	3000 mm	61,95 €

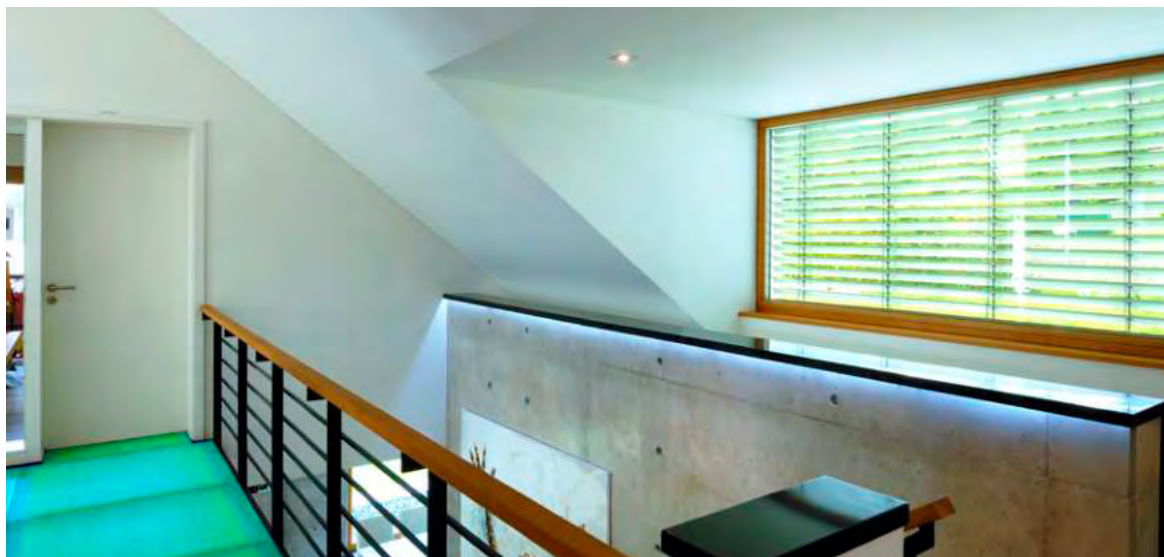
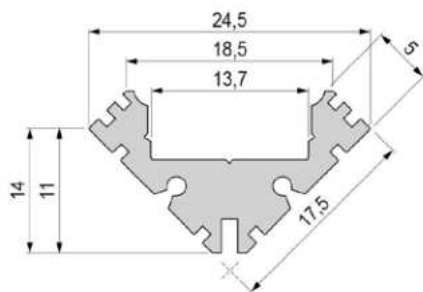

Abdeckung | PMMA - Polymethylmethacrylat

Klar Matt Milchig



1 m	983020	983022	983024	7,95 €
2 m	983021	983023	983025	17,95 €
3 m	983028	983027	983026	25,95 €



1 m	983520	983522	983524	7,95 €
2 m	983521	983523	983525	17,95 €
3 m	983527	983526		25,95 €



1 m		984022	984024	7,95 €
2 m		984023	984025	17,95 €
3 m			984026	25,95 €



1 m		984522	984524	7,95 €
2 m		984523	984525	17,95 €
3 m			984526	25,95 €

Endkappen Set | Kunststoff | **4,95 €**

Grau

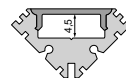

978341

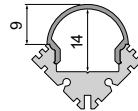
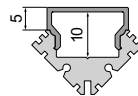
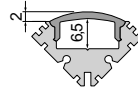

Zubehör

930105 Montagekleber 310ml



35,95 €

987006 2er Set Halteklammern für AU-12



3,95 €

987080 Universal Halteclip Aufnahme (schwenkbar) Set 2 Stk



23,95 €





AV-05-12

·für LED-Stripes bis 12 mm Breite

Gehäuse Aluminium
Oberfläche Eloxiert

Artikel	Gehäusefarbe	Länge	Preis
970550	<input type="checkbox"/> Silber	2000 mm	39,95 €
970551	<input type="checkbox"/> Silber	3000 mm	59,95 €

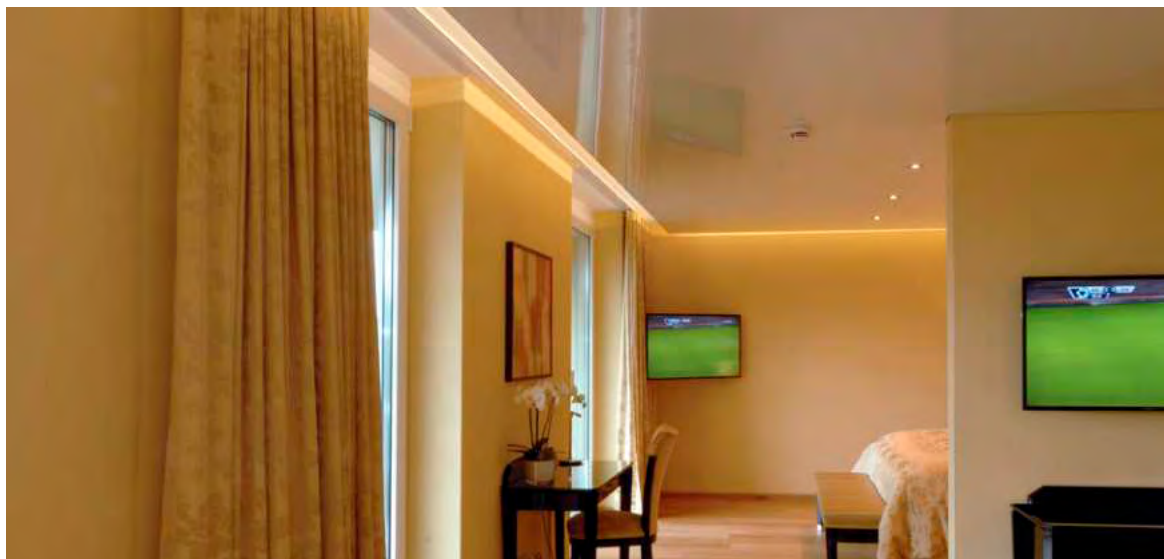
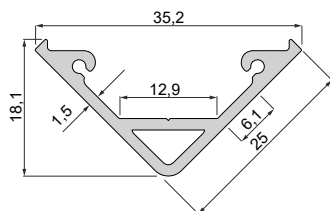

Abdeckung | Polycarbonat

Milchig



2 m **983100** **23,95 €**

3 m **983101** **35,95 €**



2 m **984570** **23,95 €**

3 m **984571** **35,95 €**

2 m **985570** **23,95 €**

3 m **985571** **35,95 €**

Endkappen Set | 2 Stück

1x Montagematerial | Aluminium | **21,95 €**

Silber

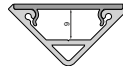

978370

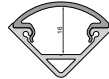

979760



980550

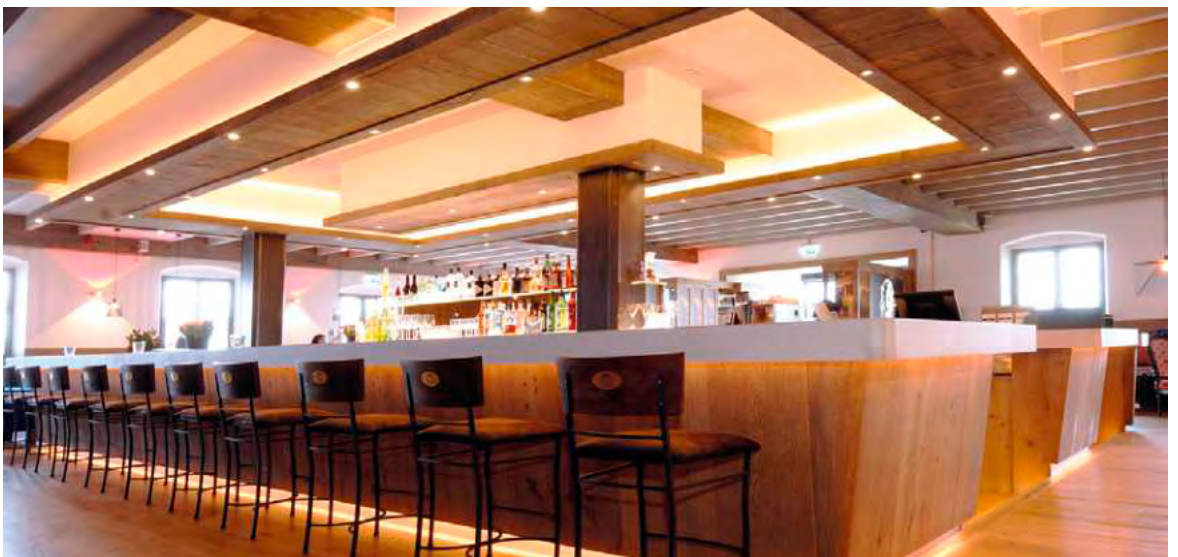



AV-05-15

•für LED-Stripes bis 15 mm Breite

Gehäuse Aluminium
Oberfläche Eloxiert

Artikel	Gehäusefarbe	Länge	Preis
970560	<input type="checkbox"/> Silber	2000 mm	49,95 €
970561	<input type="checkbox"/> Silber	3000 mm	79,95 €

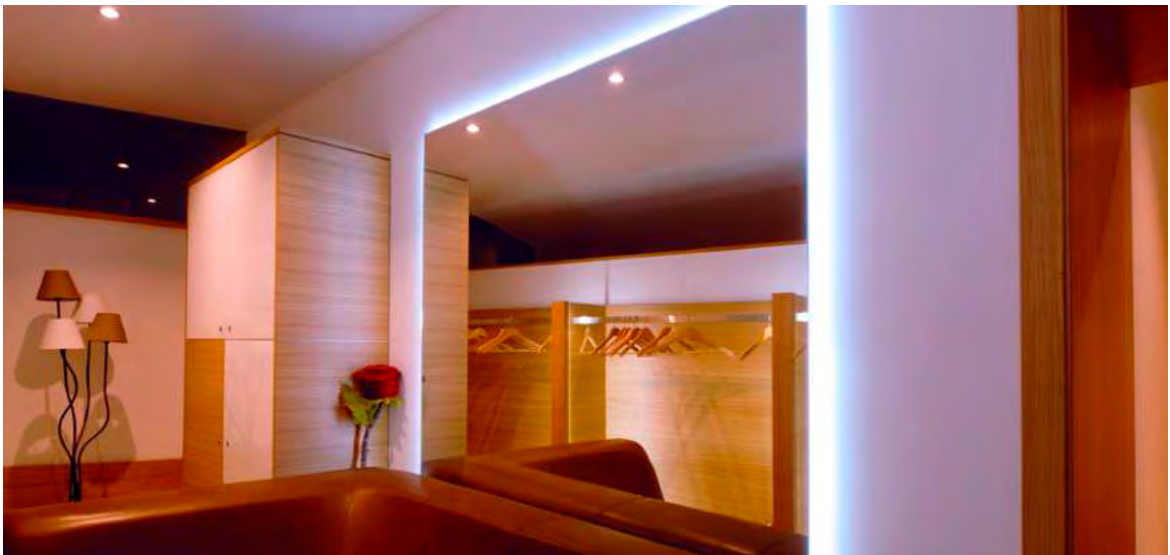
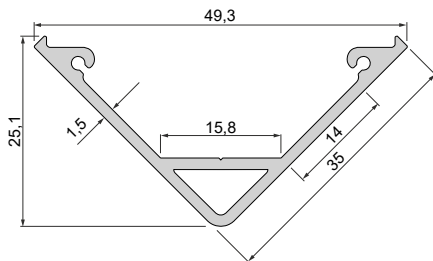

Abdeckung | Polycarbonat

Milchig



2 m **983110** **30,95 €**

3 m **983111** **44,95 €**



2 m **984580** **30,95 €**

3 m **984581** **44,95 €**



2 m **985580** **30,95 €**

3 m **985581** **44,95 €**

Endkappen Set | 2 Stück
1x Montagematerial | Aluminium

Silber

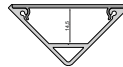

978380 **24,95 €**

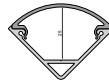

979770 **21,95 €**



980560 **21,95 €**





AV-05-25

·für LED-Stripes bis 25 mm oder 2x 12 mm Breite

Gehäuse Aluminium
Oberfläche Eloxiert

Artikel	Gehäusefarbe	Länge	Preis
970570	<input type="checkbox"/> Silber	2000 mm	69,95 €
970571	<input type="checkbox"/> Silber	3000 mm	99,95 €

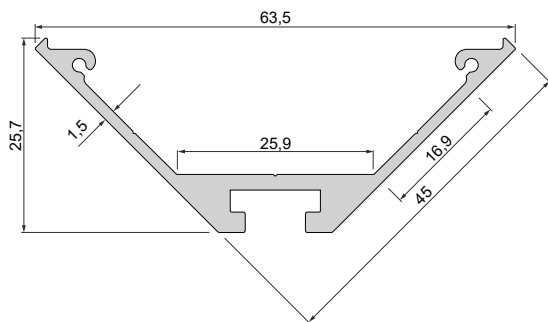

Abdeckung | Polycarbonat

Milchig



2 m **983120** 35,95 €

3 m **983121** 54,95 €



2 m **984590** 35,95 €

3 m **984591** 54,95 €



2 m **985590** 35,95 €

3 m **985591** 54,95 €

Endkappen Set | 2 Stück
1x Montagematerial | Aluminium

Silber

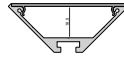

978390 24,95 €

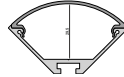

979780 21,95 €



980570 21,95 €



Foto: Daniel Wieser, Architektur fotografie, Karlsruhe



Mit freundlicher Unterstützung von BEST Bellemann Elektro Service Team GmbH, Rauenberg-Malschenberg



TROCKENBAU-PROFILE

Unsere Trockenbau-Profile bieten Ihnen die volle kreative Freiheit. Definieren Sie lineares Licht neu – ob als Primärlight oder zum Akzentuieren.



EL-02-12

· für LED-Stripes bis 14 mm Breite

Gehäuse Aluminium

Artikel	Gehäusefarbe	Oberfläche	Länge	Preis
975495	<input type="checkbox"/> Weiß		2000 mm	82,95 €
975491	<input checked="" type="checkbox"/> Silber	Eloxiert	2000 mm	82,95 €
975496	<input checked="" type="checkbox"/> Silber	Eloxiert	3000 mm	124,95 €

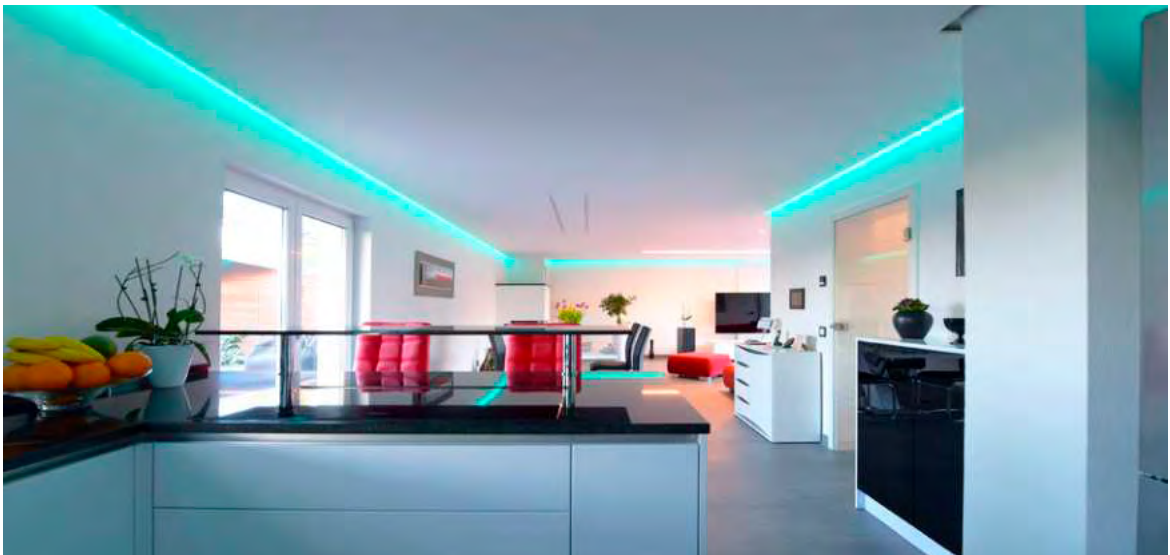
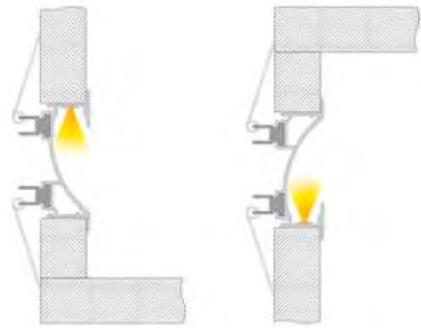
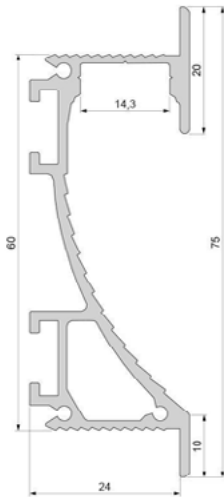

Abdeckung | PMMA - Polymethylmethacrylat

Endkappen Set | 2 Stück (links/rechts)
1x Montagematerial | Kunststoff

Klar Matt Milchig

Weiß Grau



1 m	983020	983022	983024	7,95 €
2 m	983021	983023	983025	17,95 €
3 m	983028	983027	983026	25,95 €

978250	978251	4,95 €
---------------	---------------	---------------

Zubehör

930105 Montagekleber 310ml

930346 3M Doppelseitiges Klebeband 5000x10x0,2mm

978252 Endkappen Set | 2 Stück (links/rechts) | 1x Montagematerial | Aluminium

987020 Universal Nutenstein / Längsverbinder Set 2 Stk

987040 Nutenstein mit Spannfedern Set 2 Stk



35,95 €

29,95 €

35,95 €

7,95 €

7,95 €





ET-03-10



· für LED-Stripes bis 12 mm Breite

Gehäuse Aluminium

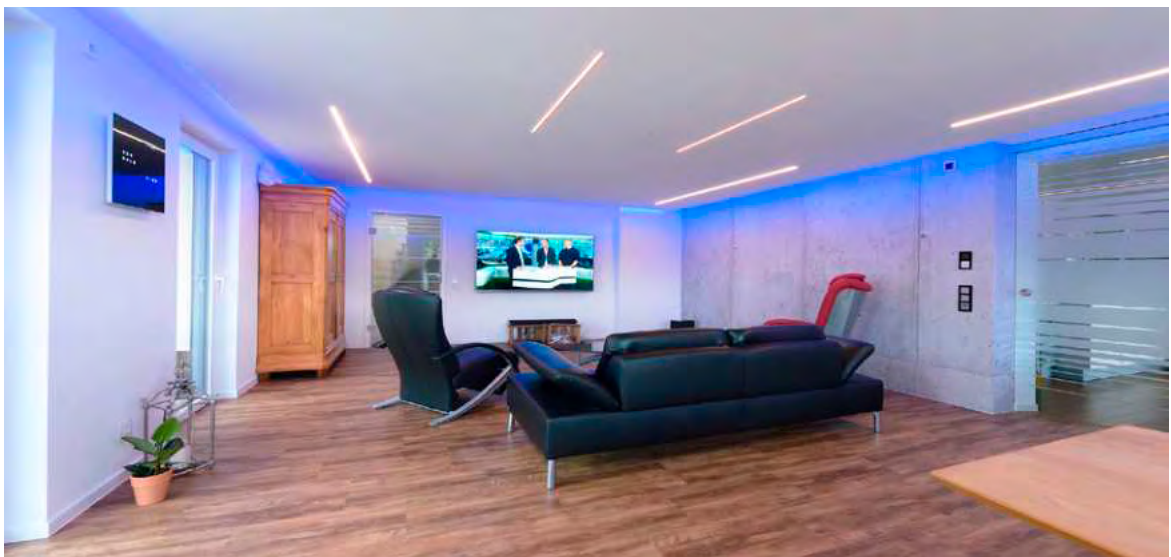
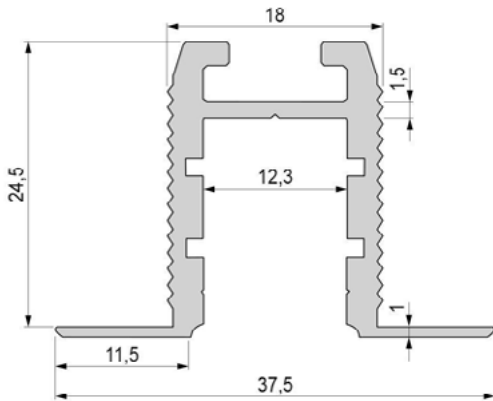
Artikel	Gehäusefarbe	Oberfläche	Länge	Preis
975475	<input type="checkbox"/> Weiß		2500 mm	59,95 €
975471	<input checked="" type="checkbox"/> Silber	Eloxiert	2500 mm	59,95 €
975476	<input checked="" type="checkbox"/> Silber	Eloxiert	3000 mm	75,95 €



Abdeckung | PMMA - Polymethylmethacrylat

	Klar	Matt	Milchig	
				
1 m	983010	983012	983014	7,95 €
2 m	983011	983013	983015	17,95 €
3 m	983016	983017	983018	25,95 €
4 m	983060	983061	983062	33,95 €
				
1 m		984012	984014	7,95 €
2 m		984013	984015	17,95 €
3 m		984017	984018	25,95 €
4 m		984010	984011	33,95 €
				
1 m		984512	984514	7,95 €
2 m		984513	984515	17,95 €
3 m		984517	984518	25,95 €
4 m		984510	984511	33,95 €



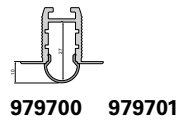
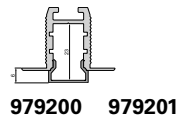
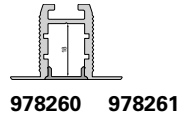

Endkappen Set | 2 Stück | Kunststoff | **4,95 €**

Endkappen Set | Kunststoff | **4,95 €**

Weiß Grau



Zubehör

930105	Montagekleber 310ml		35,95 €
970762	Trägerprofil, LED-Träger T-01-10		7,95 €
987020	Universal Nutenstein / Längsverbinder Set 2 Stk		7,95 €
987040	Nutenstein mit Spannfedern Set 2 Stk		7,95 €





EL-03-10



· für LED-Stripes bis 12 mm Breite

Gehäuse Aluminium

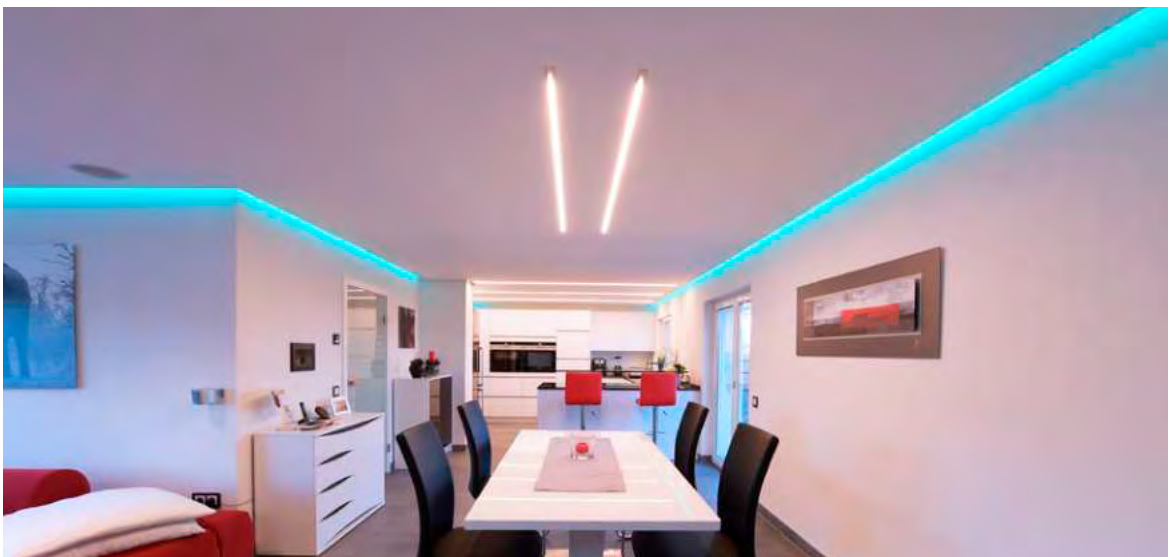
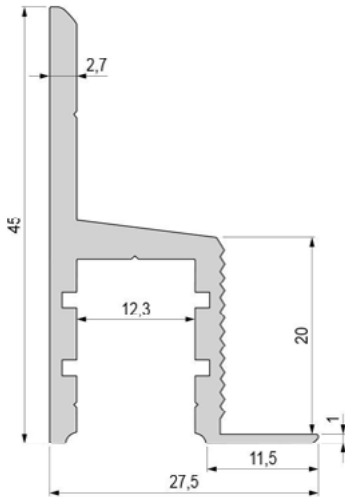
Artikel	Gehäusefarbe	Oberfläche	Länge	Preis
975485	<input type="checkbox"/> Weiß		2500 mm	79,95 €
975483	<input checked="" type="checkbox"/> Silber	Eloxiert	2000 mm	59,95 €
975486	<input checked="" type="checkbox"/> Silber	Eloxiert	3000 mm	94,95 €





Abdeckung | PMMA - Polymethylmethacrylat

	Klar	Matt	Milchig	
				
1 m	983010	983012	983014	7,95 €
2 m	983011	983013	983015	17,95 €
3 m	983016	983017	983018	25,95 €
4 m	983060	983061	983062	33,95 €
				
1 m		984012	984014	7,95 €
2 m		984013	984015	17,95 €
3 m		984017	984018	25,95 €
4 m		984010	984011	33,95 €
				
1 m		984512	984514	7,95 €
2 m		984513	984515	17,95 €
3 m		984517	984518	25,95 €
4 m		984510	984511	33,95 €

Endkappen Set | 2 Stück (links/rechts) | Kunststoff | **4,95 €**

Endkappen Set | Kunststoff | **4,95 €**

Weiß	Grau
	
978270	978271

	
979210	979211

	
979710	979711

Zubehör für **975483, 975485, 975486**

970762 Trägerprofil, LED-Träger T-01-10



7,95 €

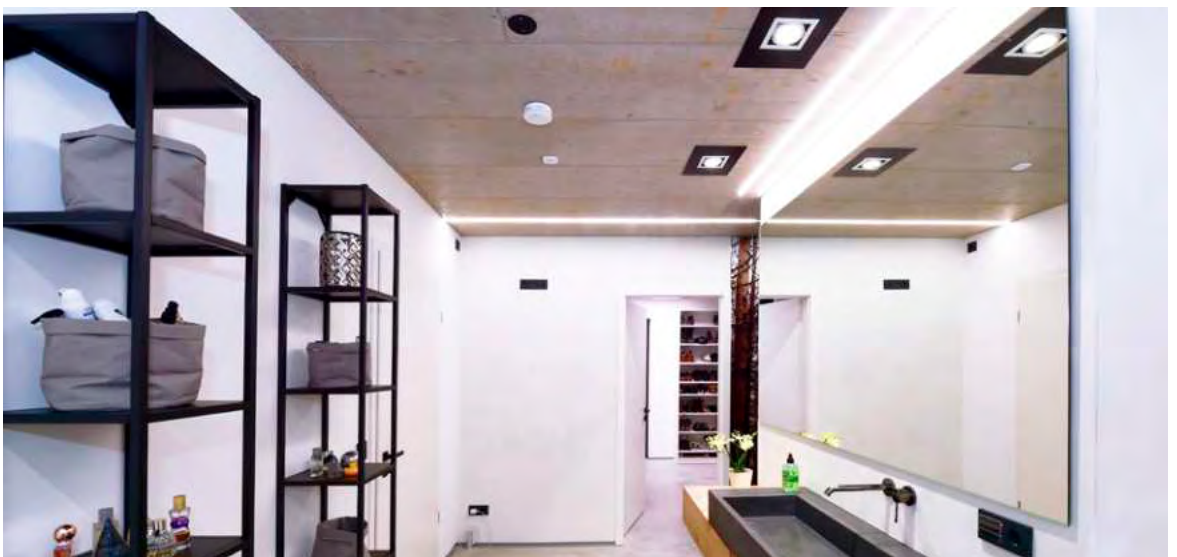



EL-04-12

· für LED-Stripes bis 14 mm Breite

Gehäuse	Aluminium
Oberfläche	Naturbelassen
Länge	3000 mm

Artikel	Gehäusefarbe	Preis
975530	 Silber	99,95 €

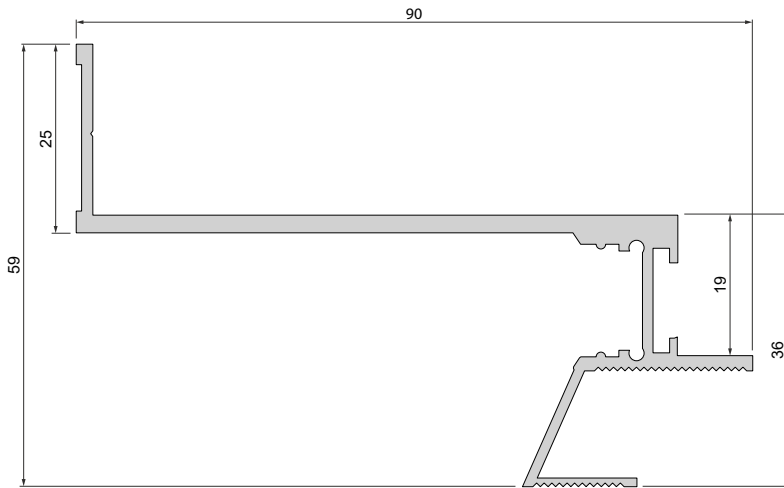

Abdeckung | Polycarbonat

Milchig



2 m	983090	23,95 €
3 m	983091	35,95 €





EU-01-36

· für LED-Stripes bis 36 mm Breite

Gehäuse Aluminium
 Oberfläche Naturbelassen
 Länge 3000 mm

Artikel	Gehäusefarbe	Preis
975501	 Silber	124,95 €

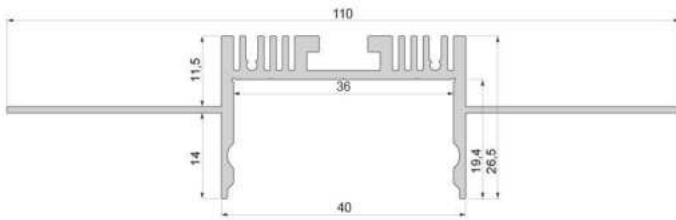

Abdeckung | PMMA - Polymethylmethacrylat

Milchig



3 m **985601 42,95 €**

Endkappen Set | 2 Stück

1x Montagematerial | Aluminium | **21,95 €**

Grau

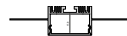

978175 21,95 €

Zubehör

985605 Abdeckung Dummy



30,95 €





EU-02-36

· für LED-Stripes bis 36 mm Breite

Gehäuse	Aluminium
Oberfläche	Naturbelassen
Länge	3000 mm

Artikel	Gehäusefarbe	Preis
975525	Silber	129,95 €

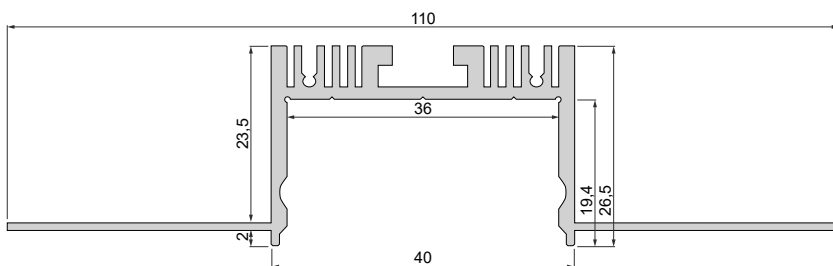

Abdeckung | PMMA - Polymethylmethacrylat

Milchig



3 m **985601** **42,95 €**

Zubehör

985605 Abdeckung Dummy



30,95 €



Lichtplanung

Interesse an unserem Lichtplanungsservice?

Ihr Ansprechpartner steht Ihnen bei allen Fragen gerne zur Verfügung.



EU-10-12

· für LED-Stripes bis 12 mm Breite

Gehäuse	Aluminium
Oberfläche	Naturbelassen
Länge	3000 mm

Artikel	Gehäusefarbe	Preis
975511	<input type="checkbox"/> Silber	59,95 €

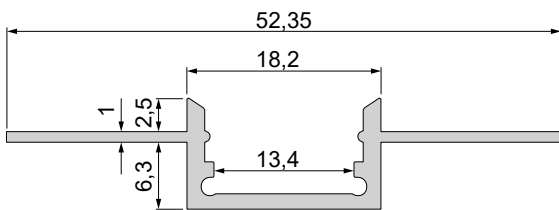

Abdeckung | Polycarbonat

Milchig



2 m	983090	23,95 €
3 m	983091	35,95 €





EV-11-12

· für LED-Stripes bis 12 mm Breite

Gehäuse	Aluminium
Oberfläche	Naturbelassen
Länge	3000 mm

Artikel	Gehäusefarbe	Preis
975516	 Silber	69,95 €

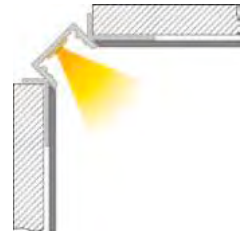
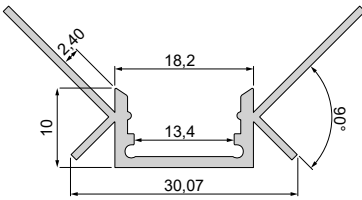

Abdeckung | Polycarbonat

Milchig



2 m	983090	23,95 €
3 m	983091	35,95 €





EV-12-12

· für LED-Stripes bis 12 mm Breite

Gehäuse	Aluminium
Oberfläche	Naturbelassen
Länge	3000 mm

Artikel	Gehäusefarbe	Preis
975521	 Silber	59,95 €

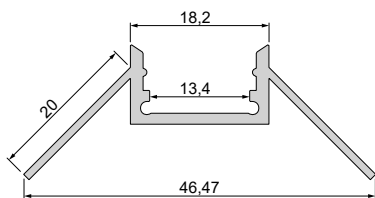

Abdeckung | Polycarbonat

Milchig



2 m	983090	23,95 €
3 m	983091	35,95 €





Mit freundlicher Unterstützung von BEST Bellemann Elektro Service Team GmbH, Rauenberg-Malschenberg



FLIESEN-PROFILE



Fliesenprofile bespielen jeden Eck- und Abschluss-Bereich. Verzichten Sie auf herkömmliche Fliesenabschlussprofile und setzen Sie mit linearem Licht einen neuen Standard.



EL-01-08

· für LED-Stripes bis 9,3 mm Breite

Gehäuse Aluminium
Oberfläche Eloxiert

Artikel	Gehäusefarbe	Länge	Preis
975331	 Silber	2500 mm	53,95 €
975334	 Silber	3000 mm	64,95 €

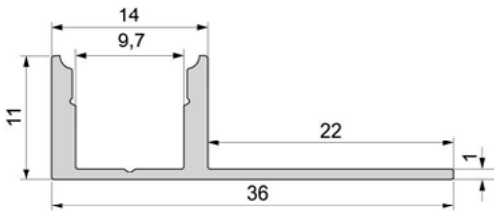
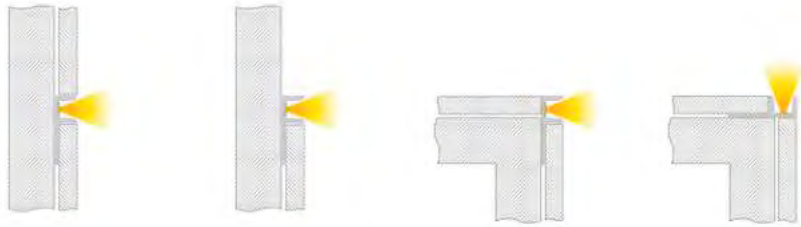

Abdeckung | PMMA - Polymethylmethacrylat

Klar Matt Milchig



1 m	983000	983002	983004	7,95 €
2 m	983001	983003	983005	17,95 €
3 m	983006	983007	983008	25,95 €

Endkappen Set | 2 Stück | Kunststoff | 4,95 €

Grau



978211

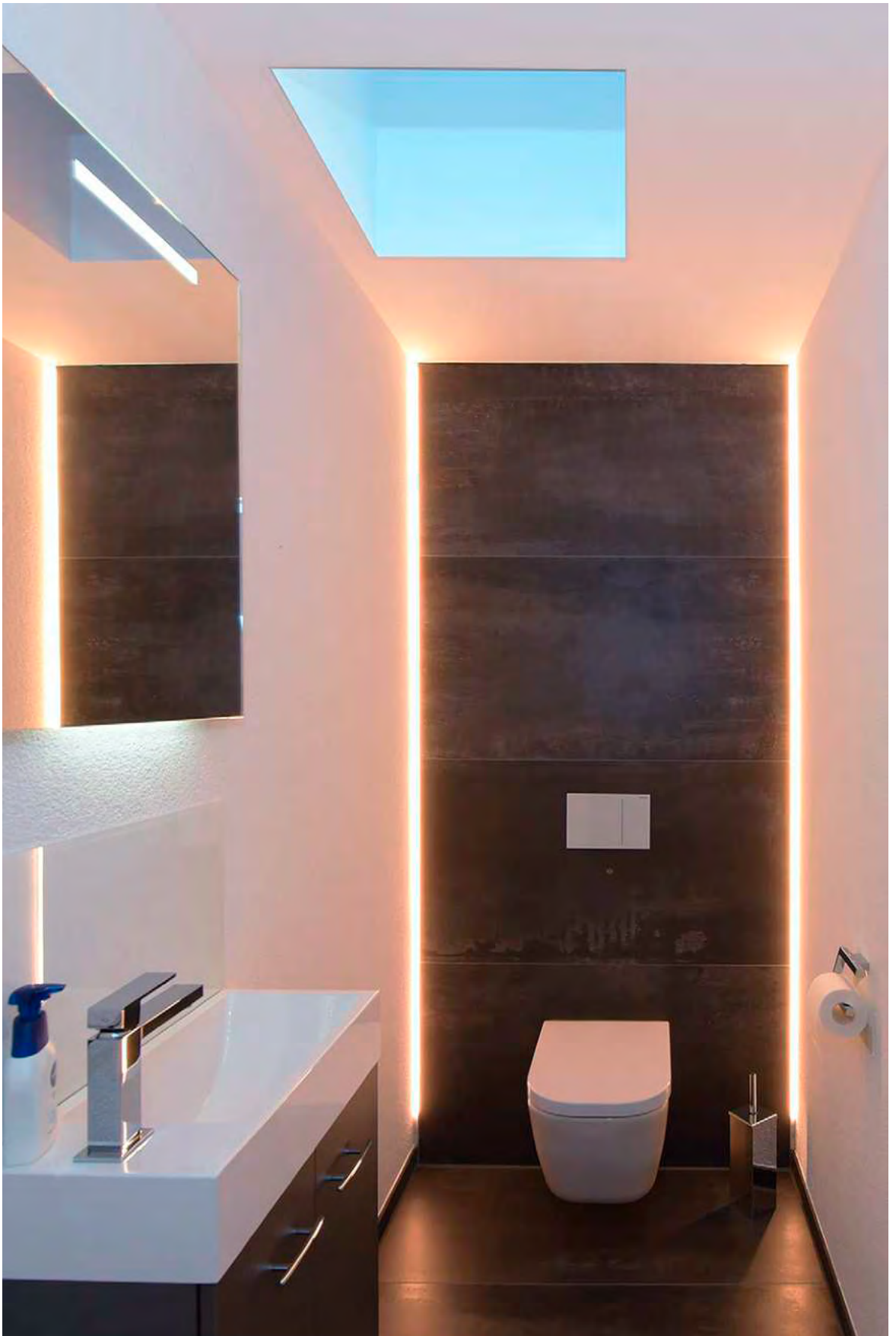



EL-03-12

· für LED-Stripes bis 13,3 mm Breite

Gehäuse Aluminium

Artikel	Gehäusefarbe	Oberfläche	Länge	Preis
975360	<input type="checkbox"/> Silber	Eloxiert	1250 mm	28,95 €
975361	<input type="checkbox"/> Silber	Eloxiert	2500 mm	59,95 €
975365	<input type="checkbox"/> Weiß	Lackiert	2500 mm	59,95 €

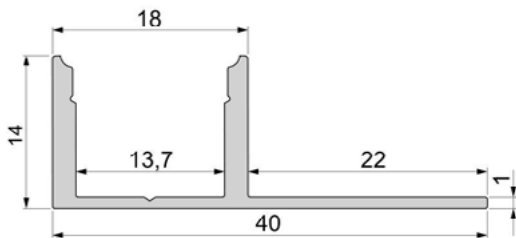
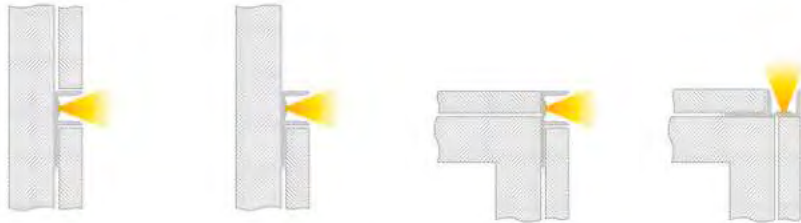

Abdeckung | PMMA - Polymethylmethacrylat

Klar Matt Milchig



1 m	983020	983022	983024	7,95 €
2 m	983021	983023	983025	17,95 €
3 m	983028	983027	983026	25,95 €



1 m	984022	984024	7,95 €
2 m	984023	984025	17,95 €
3 m		984026	25,95 €





EA-03-12

· für LED-Stripes bis 12 mm Breite

Gehäuse Aluminium

Artikel	Gehäusefarbe	Oberfläche	Länge	Preis
975390	<input type="checkbox"/> Silber	Eloxiert	2000 mm	38,95 €
975391	<input type="checkbox"/> Silber	Eloxiert	3000 mm	59,95 €
975394	<input type="checkbox"/> Weiß	Lackiert	2000 mm	38,95 €
975395	<input type="checkbox"/> Weiß	Lackiert	3000 mm	59,95 €

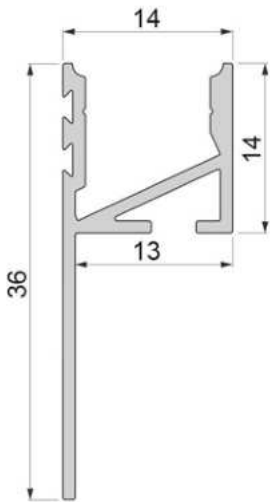

Abdeckung | PMMA - Polymethylmethacrylat

Klar Matt Milchig



1 m	983000	983002	983004	7,95 €
2 m	983001	983003	983005	17,95 €
3 m	983006	983007	983008	25,95 €



1 m	984002	984004	7,95 €
2 m	984003	984005	17,95 €

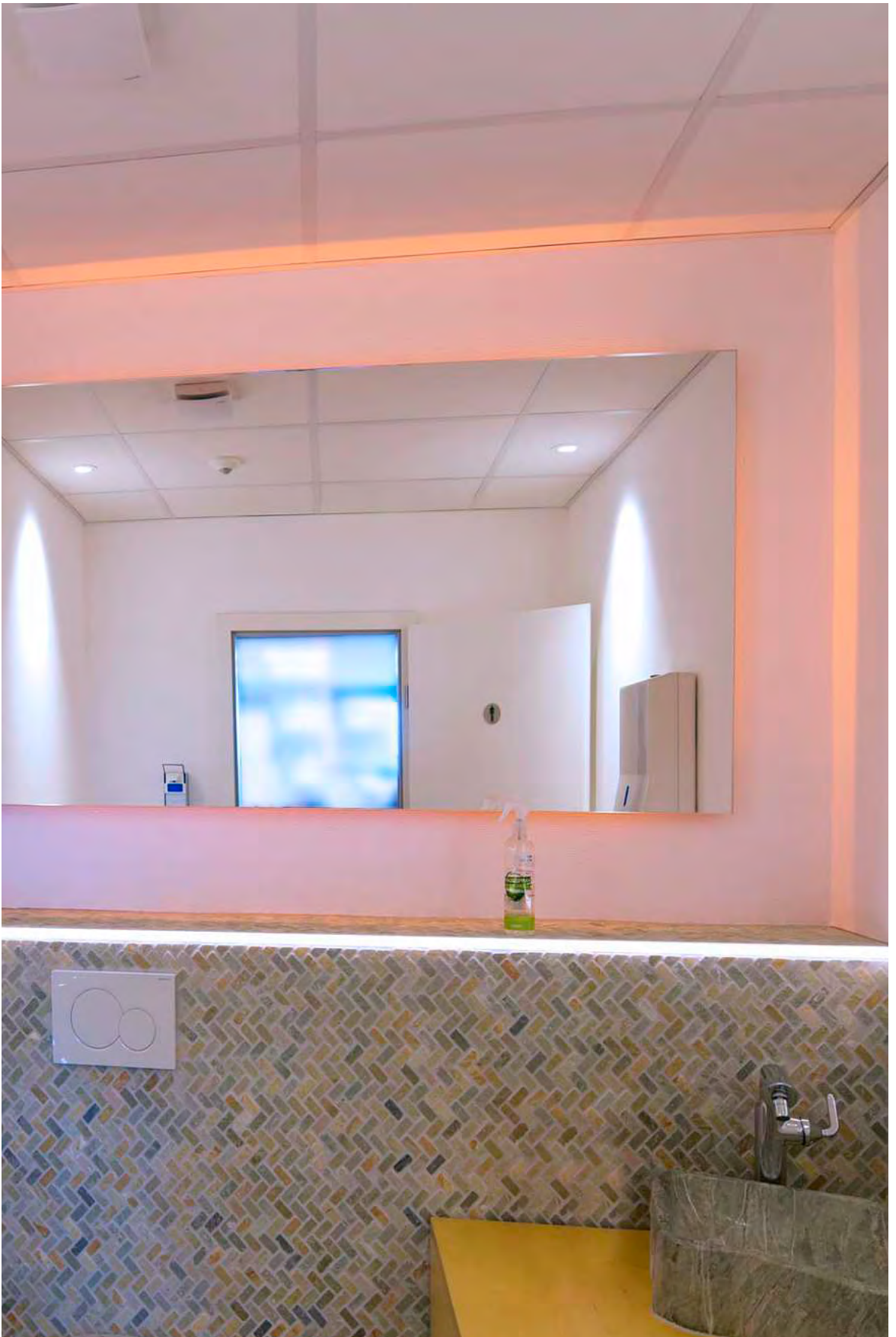





EV-01-08

· für LED-Stripes bis 9,3 mm Breite

Gehäuse Aluminium
Oberfläche Eloxiert

Artikel	Gehäusefarbe	Länge	Preis
975341	 Silber	2500 mm	79,95 €
975344	 Silber	3000 mm	99,95 €

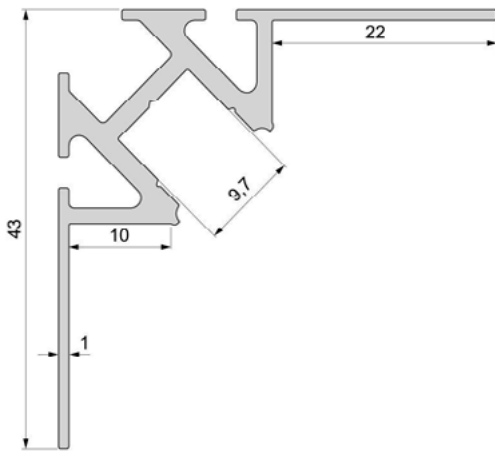

Abdeckung | PMMA - Polymethylmethacrylat

Klar Matt Milchig



1 m	983000	983002	983004	7,95 €
2 m	983001	983003	983005	17,95 €
3 m	983006	983007	983008	25,95 €



1 m		985504	7,95 €
2 m		985505	17,95 €
3 m		985508	25,95 €

Endkappen Set | 2 Stück | Kunststoff | **4,95 €**

Grau



978221



980501

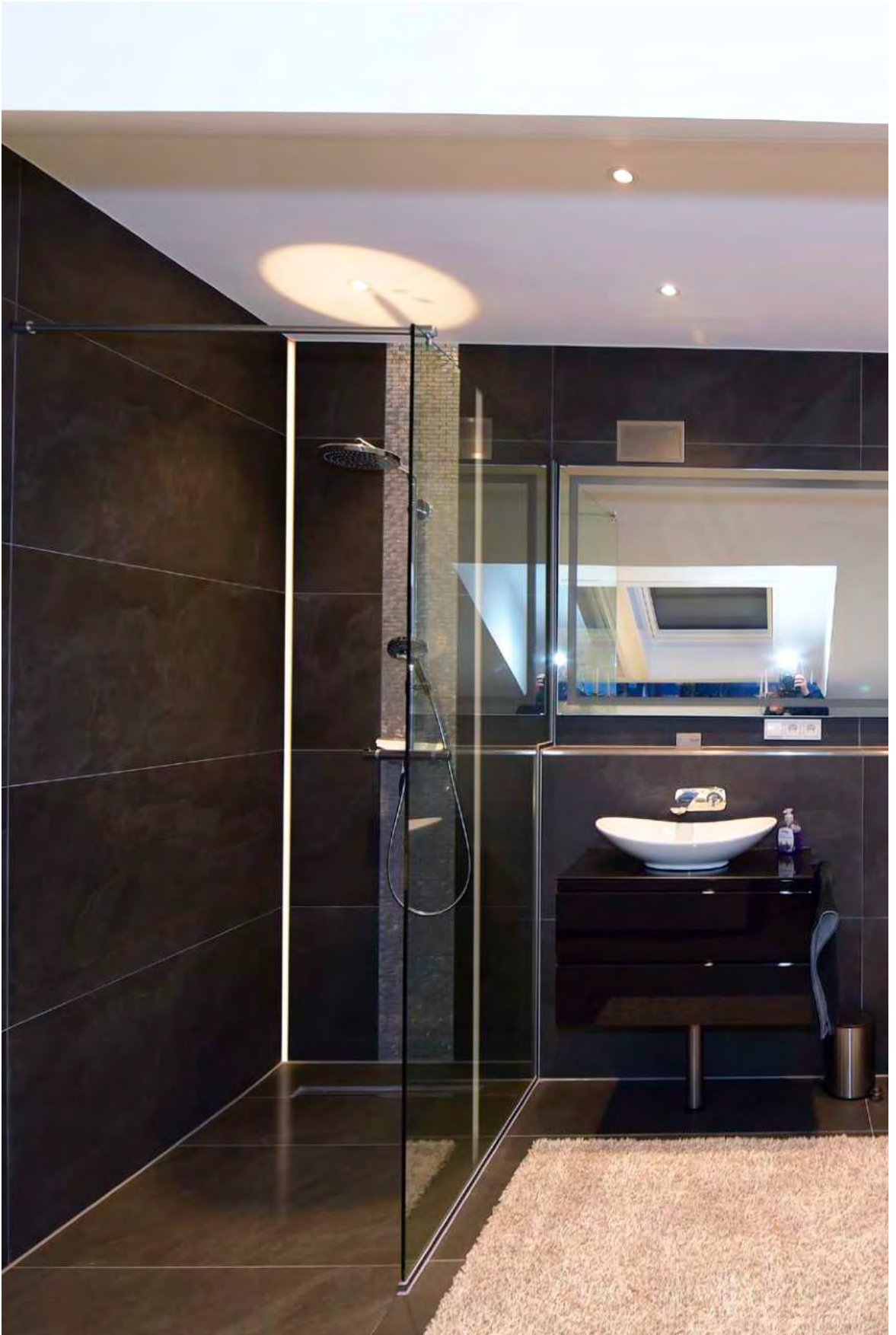





EV-01-12

· für LED-Stripes bis 13,3 mm Breite

Gehäuse Aluminium
Länge 2500 mm

Artikel	Gehäusefarbe	Oberfläche	Preis
975371	 Silber	Eloxiert	99,95 €
975375	 Weiß	Lackiert	99,95 €

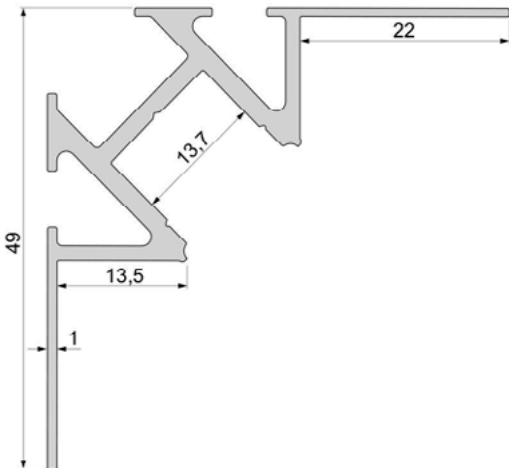

Abdeckung | PMMA - Polymethylmethacrylat

Klar Matt Milchig



1 m	983020	983022	983024	7,95 €
2 m	983021	983023	983025	17,95 €
3 m	983028	983027	983026	25,95 €







EV-02-08

· für LED-Stripes bis 9,3 mm Breite

Gehäuse Aluminium
 Oberfläche Eloxiert

Artikel	Gehäusefarbe	Länge	Preis
975351	 Silber	2500 mm	79,95 €
975353	 Silber	3000 mm	99,95 €

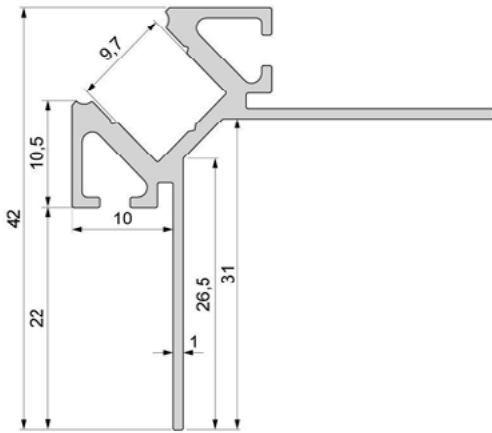

Abdeckung | PMMA - Polymethylmethacrylat

Klar Matt Milchig

1 m	983000	983002	983004	7,95 €
2 m	983001	983003	983005	17,95 €
3 m	983006	983007	983008	25,95 €



1 m		985504	7,95 €
2 m		985505	17,95 €
3 m		985508	25,95 €

Endkappen Set | 2 Stück | Kunststoff | **4,95 €**

Grau



978231



980511







EV-02-12

· für LED-Stripes bis 13,3 mm Breite

Gehäuse Aluminium
Länge 2500 mm

Artikel	Gehäusefarbe	Oberfläche	Preis
975381	 Silber	Eloxiert	99,95 €
975385	 Weiß	Lackiert	99,95 €

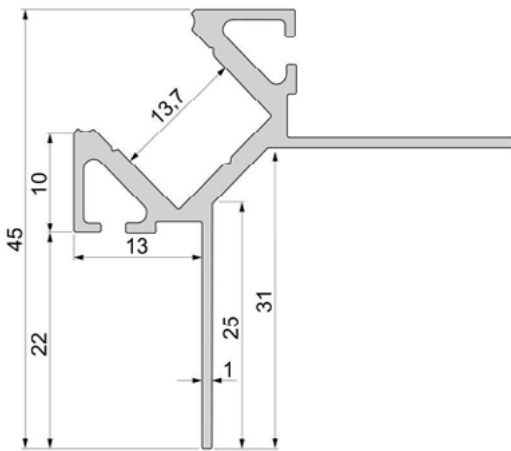

Abdeckung | PMMA - Polymethylmethacrylat

Klar Matt Milchig



1 m	983020	983022	983024	7,95 €
2 m	983021	983023	983025	17,95 €
3 m	983028	983027	983026	25,95 €





Mit freundlicher Unterstützung von BEST Bellemann Elektro Service Team GmbH, Rauenberg-Malschenberg



PROFILE FÜR DEN AUSSENBEREICH

Im Außenbereich existieren andere Anforderungen als in Innenräumen. Unsere IP-Profile sind begeh- und befahrbar und begeistern als Highlight in jeder Außengestaltung.



AU-04-12

· für LED-Stripes bis 13,3 mm Breite

Gehäuse Aluminium
Oberfläche Eloxiert

Artikel	Gehäusefarbe	Länge	Preis
970723	 Silber	2000 mm	23,95 €
970724	 Silber	3000 mm	35,95 €

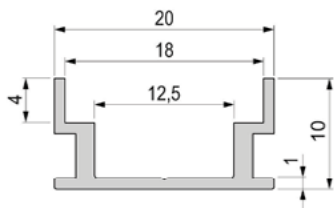

Onlineshop

Im Onlineshop erhalten Sie weitere Informationen zu den Produkten: Detailbilder, Videos, Projektberichte, LDT-Dateien, EPREL-Datenblätter und mehr.

Abdeckung | PMMA - Polymethylmethacrylat

Milchig



- 2 m **988025** **19,95 €**
- 3 m **988028** **28,95 €**

Endkappen Set | 2 Stück (links/rechts) | Kunststoff | **4,95 €**

Grau

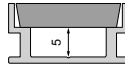

981001

Zubehör

930103 Dichtstoffglättemittel 400ml



39,95 €

930104 Natursteindichtstoff 310ml

39,95 €





ET-05-12

· für LED-Stripes bis 13,3 mm Breite

Gehäuse Aluminium
Oberfläche Eloxiert
Länge 3000 mm

Artikel	Gehäusefarbe	Preis
975724	 Silber	35,95 €

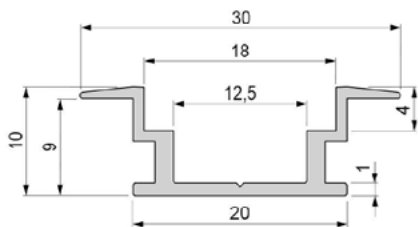

Abdeckung | PMMA - Polymethylmethacrylat
Milchig



2 m **988025** 19,95 €
3 m **988028** 28,95 €

Endkappen Set | 2 Stück (links/rechts) | Kunststoff | **4,95 €**
Grau

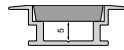

981011 4,95 €

Zubehör

930103 Dichtstoffglättemittel 400ml

930104 Natursteindichtstoff 310ml



39,95 €

39,95 €





AU-05-15

· für LED-Stripes bis 16,3 mm Breite

Gehäuse Aluminium
Oberfläche Naturbelassen
Länge 2000 mm

Artikel	Gehäusefarbe	Preis
970741	<input type="checkbox"/> Silber	42,95 €

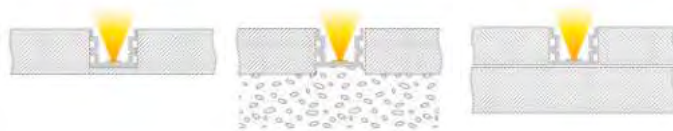
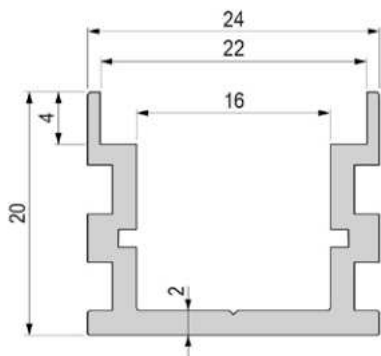

Abdeckung | PMMA - Polymethylmethacrylat

Milchig



- 1 m **988084** **11,50 €**
- 2 m **988085** **21,95 €**

Endkappen Set | 2 Stück (links/rechts) | Kunststoff | **4,95 €**

Grau



- 981031** **4,95 €**

Zubehör

- 930103** Dichtstoffglättemittel 400ml
- 930104** Natursteindichtstoff 310ml
- 970764** Trägerprofil, LED-Träger T-01-15



- 39,95 €**
- 39,95 €**
- 7,95 €**

Mit freundlicher Unterstützung von LED-TEC, Grijan/Italien | Foto: fotoeichhorn





ET-05-15

· für LED-Stripes bis 16,3 mm Breite

Gehäuse Aluminium
Oberfläche Eloxiert
Länge 2000 mm

Artikel	Gehäusefarbe	Preis
975741	<input type="checkbox"/> Silber	42,95 €

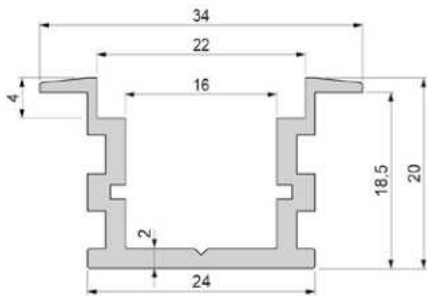

Abdeckung | PMMA - Polymethylmethacrylat
Milchig



1 m **988084** **11,50 €**
2 m **988085** **21,95 €**

Endkappen Set | 2 Stück (links/rechts) | Kunststoff | **4,95 €**
Grau

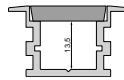

981041 **4,95 €**

Zubehör

930103 Dichtstoffglättemittel 400ml

930104 Natursteindichtstoff 310ml

970764 Trägerprofil, LED-Träger T-01-15



39,95 €

39,95 €

7,95 €





EU-01-12

· für LED-Stripes bis 13,3 mm Breite

Gehäuse	Aluminium
Oberfläche	Eloxiert
Länge	2000 mm

Artikel	Gehäusefarbe	Preis
975781	 Silber	79,95 €

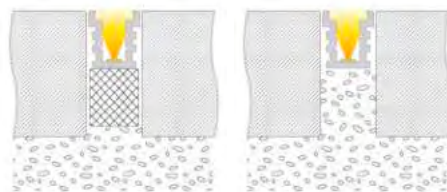
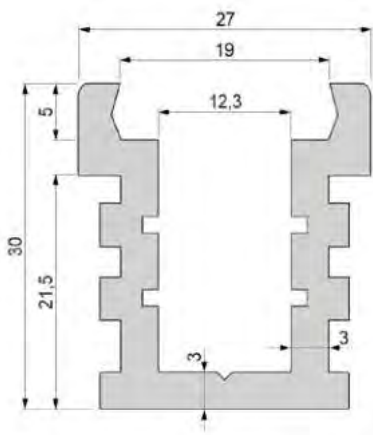

Zubehör

Kabel, Stecker, Klemmen und mehr:

Das passende Montagezubehör finden Sie im Kapitel »Zubehör«.

Abdeckung | PMMA - Polymethylmethacrylat

Milchig



- 1 m **988054** **11,50 €**
- 2 m **988055** **21,95 €**

Endkappen Set | 2 Stück (links/rechts) | Kunststoff | **4,95 €**

Grau



- 981021** **4,95 €**

Zubehör

930103 Dichtstoffglättemittel 400ml

930104 Natursteindichtstoff 310ml

970762 Trägerprofil, LED-Träger T-01-10

990109 Schaumstoffunterlage



39,95 €

39,95 €

7,95 €

7,95 €





LED-STRIPES

- 708 LED-Stripes | Übersicht
- 710 technische Informationen
- 712 COB
- 722 12V
- 726 24V
- 758 48V
- 764 230V



Seite 712



Seite 722



Seite 726



Seite 758



Seite 764

LED-Stripes



LED-STRIPES: WISSENSWERTES, KONFEKTIONIERUNG & MONTAGE

Welche LED-Chips und Größen werden bei uns am meisten verbaut?

Auf diesen beiden Seiten richten wir unseren Blick auf die LED-Stripes, genauer gesagt auf die darauf verbauten LED-Chips. Diese werden in unterschiedlichsten Größen, Leistungsklassen, Mengen und Abständen für unterschiedlichste Bänder in 12V, 24V, 48V und 230V verbaut.

Qualitätsversprechen

Unsere LED-Stripes werden einer stetigen Qualitätskontrolle während der Produktion unterzogen. Somit können wir das hohe Maß an Qualität unserer LED-Stripes garantieren.

QUERSCHNITT EINES STANDARD LED-CHIPS

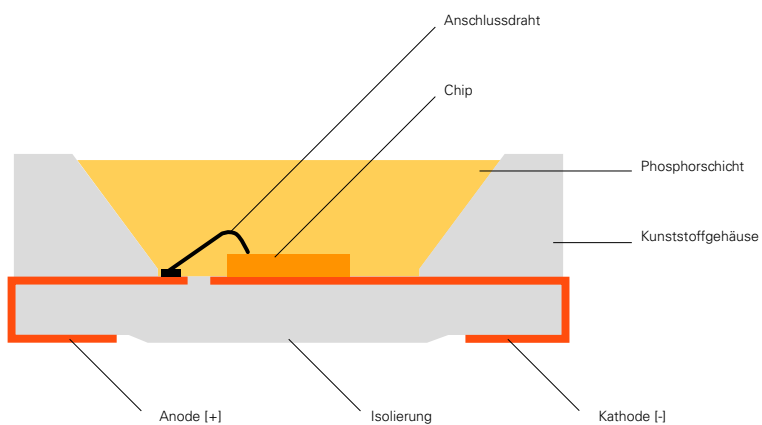

WAS BEDEUTEN DIE ZAHLENANGABEN BEI EINEM LED-STRIP?!

Die Zahlenangaben geben unmissverständlich Aufschluss über die Größe (Breite & Länge) und Form der verbauten LED-Chips auf einem Träger (Stripe). So verfügt zum Beispiel der LED-Chip 5050 – einer der weltweit am häufigsten

verbauten Standard-LED-Chips – über eine Länge und Breite von je 5 mm. Ein LED-Chip 2835 hat demnach eine Breite von 2,8 mm sowie eine Länge von 3,5 mm.

SMD 5050 | Single
Chipmaße: 5 x 5 mm



SMD 2835 | Single
Chipmaße: 2,8 x 3,5 mm

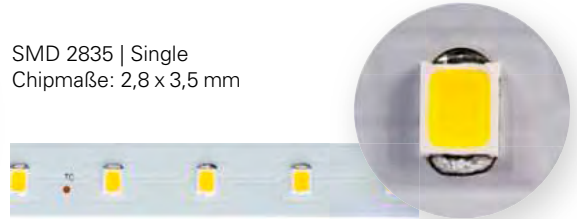

SMD 5050 | RGB
Chipmaße: 5 x 5 mm



SMD 2835 | WW / CW
Chipmaße: 2,8 x 3,5 mm



SMD 5050 | WW / CW
Chipmaße: 5 x 5 mm



SMD 2216 | Single
Chipmaße: 1,6 x 2,2 mm

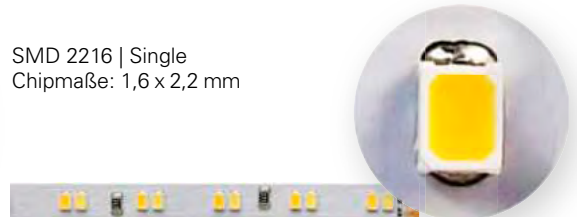

SMD 3528 | Single
Chipmaße: 2,8 x 3,5 mm

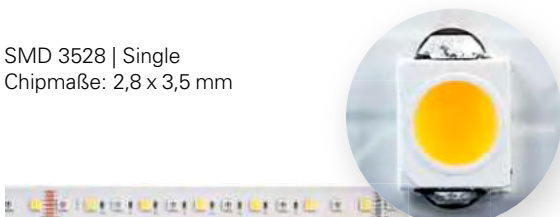

SMD 1808 | Single
Chipmaße: 0,8 x 1,8 mm

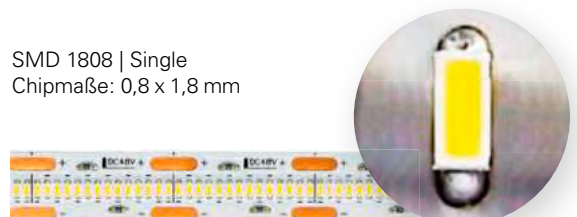

COB | Single



COB-STRIPES

Diese LED-Stripes sind hervorragend geeignet, wenn der Schwerpunkt auf einem homogenen Lichtbild liegt.

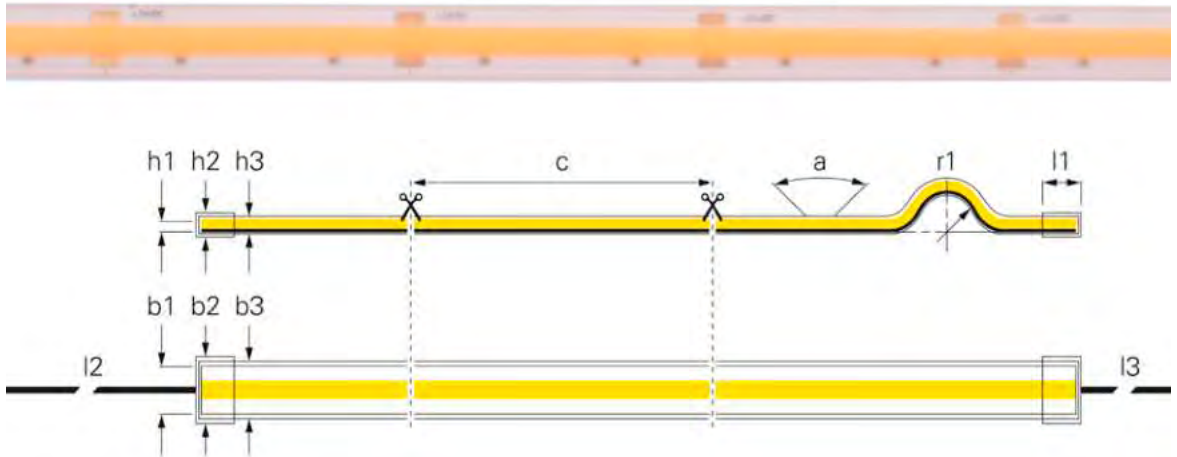

**COB 24V-10W SAUNA IP67**

- für Saunen und Dampfbäder
- UV-beständig
- dauerhaft temperaturbeständiger LED-Stripe
- 2 m Modell ideal für Heimsaunen mit 2 m Innenmaß
- extra lange Zuleitung
- Lebensdauer 75.000h L70B50 / 50.000h L80B10

(c) Segment Länge	50 mm	(l2) Leitungslänge Primär	1,8 m
(a) Abstrahlwinkel	180 Grad	(l3) Leitungslänge Sekundär	1,8 m
(r1) Biegeradius min.	50 mm	Leistung 1m	10 W
(h1) Höhe	5,5 mm	Eingangsspannung	24 V/DC
(h2) Höhe Endkappe	6,5 mm	Farbwiedergabe (Ra)	90
(h3) Höhe Schlauch	5,5 mm	Ansteuerung	Dimmbar über optionalen Controller
(b1) Breite	12 mm	Arbeitstemperatur	-10 bis 105 °C
(b2) Breite Endkappe	14,2 mm	Kanäle	1
(b3) Breite Schlauch	12 mm		
(l1) Länge Endkappe	10 mm		

Artikel	Farbtemperatur	Lichtausbeute 1m	Lichtstrom 1m	Länge	Preis
840409	2700 K	85 lm/W	850 lm	2000 mm	99,95 €
840411	2700 K	85 lm/W	850 lm	5000 mm	224,95 €
840410	3000 K	90 lm/W	900 lm	2000 mm	99,95 €
840412	3000 K	90 lm/W	900 lm	5000 mm	224,95 €

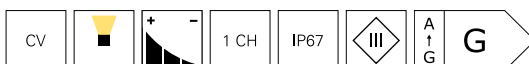



COB 24V-15W SAUNA IP67

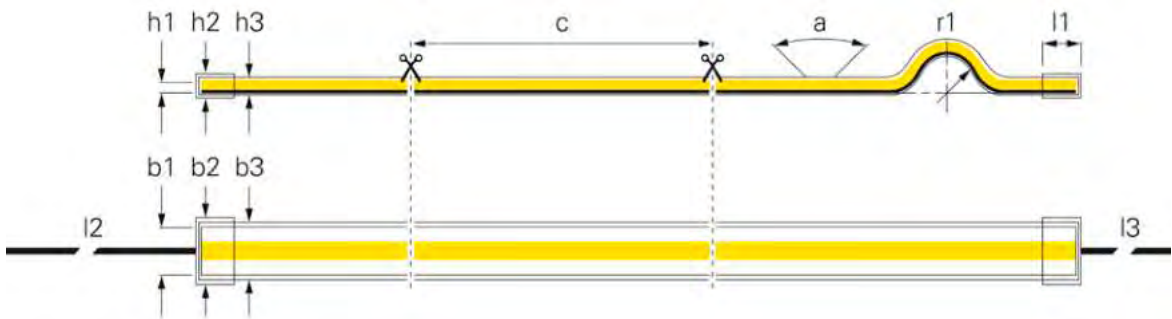
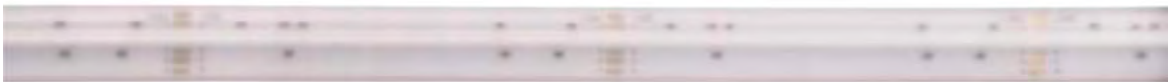







- für Saunen und Dampfbäder
- als RGB- oder RGBW- [2.700K] Variante erhältlich
- UV-beständig
- dauerhaft temperaturbeständiger LED-Stripe
- 2 m Modell ideal für Heimsaunen mit 2 m Innenmaß
- extra lange Zuleitung
- Lebensdauer 75.000h L70B50 / 50.000 L80B10

(r1) Biegeradius min.	50 mm	(l2) Leitungslänge Primär	1,8 m
(h1) Höhe	5 mm	(l3) Leitungslänge Sekundär	1,8 m
(h2) Höhe Endkappe	6,5 mm	Leistung 1m	15 W
(h3) Höhe Schlauch	14 mm	Eingangsspannung	24 V/DC
(b1) Breite	14 mm	Ansteuerung	Dimmbar über optionalen Controller
(b2) Breite Endkappe	16,2 mm	Arbeitstemperatur	-10 bis 105 °C
(b3) Breite Schlauch	5 mm		
(l1) Länge Endkappe	10 mm		

Artikel	Farbtemperatur	(c) Segment Länge	Lichtausbeute 1m	Lichtstrom 1m	Länge	Preis
840413		50 mm	30 lm/W	450 lm	2000 mm	139,95 €
840415		50 mm	30 lm/W	450 lm	5000 mm	314,95 €
840414	2700 K	8,33 mm	40 lm/W	600 lm	2000 mm	149,95 €
840416	2700 K	8,33 mm	40 lm/W	600 lm	5000 mm	334,95 €



Zubehör

930797	Silikon Endkappen Set 2 St. für 24V COB RGB/RGBW Sauna Stripe		0,95 €
930802	Silikon Klammern für 24V COB RGB/RGBW Sauna Stripe		1,95 €
930803	Kunststoffprofil 1m für 24V COB RGB/RGBW Sauna Stripe		5,95 €
Zubehör			
930804	Kunststoffprofil 2m für 24V COB RGB/RGBW Sauna Stripe		11,95 €
Zubehör für 840413			
930798	Einspeisekabel für 24V COB RGB Sauna Stripe		12,95 €
930799	Verbinder für 24V COB RGB Sauna Stripe		17,95 €



COB 24V-10W SHORT CUT IP20

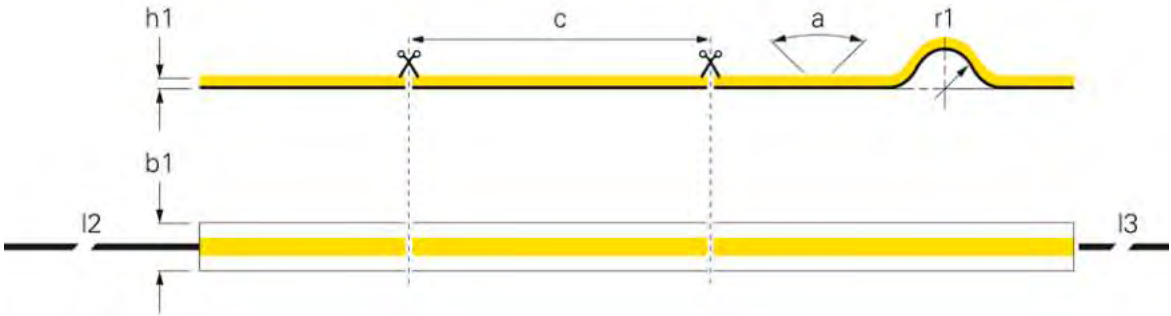

(p) LED Abstand	1,74 mm	Lichtstrom 1m	960 lm
(c) Segment Länge	50 mm	Länge	5000 mm
(a) Abstrahlwinkel	120 Grad	Leistung 1m	10,5 W
(r1) Biegeradius min.	50 mm	Eingangsspannung	24 V/DC
(h1) Höhe	2 mm	Farbwiedergabe (Ra)	90
(b1) Breite	10 mm	Ansteuerung	Dimmbar über optionalen Controller
(I2) Leitungslänge Primär	1 m	Arbeitstemperatur	-10 bis 60 °C
(I3) Leitungslänge Sekundär	1 m	Kanäle	3
Farbtemperatur	2700-6500 K		
Lichtausbeute 1m	91,43 lm/W		

Artikel	Farbtemperatur	Preis
840374	WW CW 2700-6500 K	299,95 €

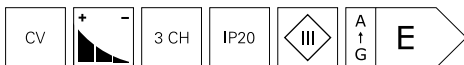

Netzgeräte

Das passende Netzgerät in unterschiedlichen Bauformen und mit benötigter Spannung sowie Leistung finden Sie im Kapitel »Netzgeräte«.

COB 24V-12W STANDARD IP20

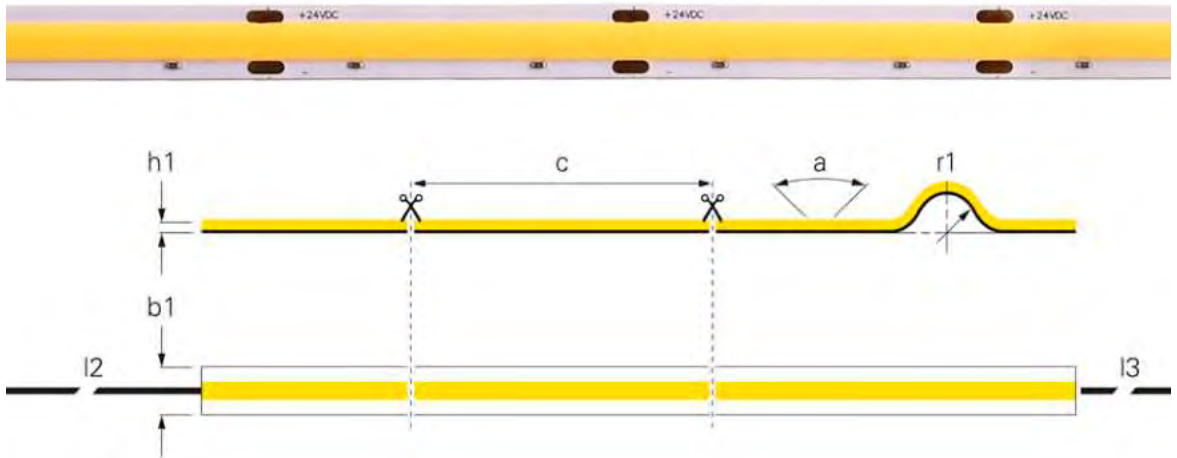

(p) LED Abstand	2,08 mm	Länge	5000 mm
(c) Segment Länge	50 mm	Eingangsspannung	24 V/DC
(a) Abstrahlwinkel	120 Grad	Farbwiedergabe (Ra)	90
(r1) Biegeradius min.	50 mm	Ansteuerung	Dimmbar über optionalen Controller
(h1) Höhe	2 mm	Arbeitstemperatur	-15 bis 50 °C
(b1) Breite	10 mm	Kanäle	1
(I2) Leitungslänge Primär	1 m		
(I3) Leitungslänge Sekundär	1 m		

Artikel	Farbtemperatur	Lichtausbeute 1m	Lichtstrom 1m	Leistung 1m	Preis
840296	WW 3000 K	89,6 lm/W	1120 lm	12,5 W	159,95 €
840304	NW 4000 K	94,17 lm/W	1130 lm	12,0 W	159,95 €

**Aluminiumprofile**

Im Kapitel »Aluminiumprofile« finden Sie für jede Anwendung das passende Profil mit verschiedenen Abdeckungen und Montagemöglichkeiten.

COB 24V-16W STANDARD IP20

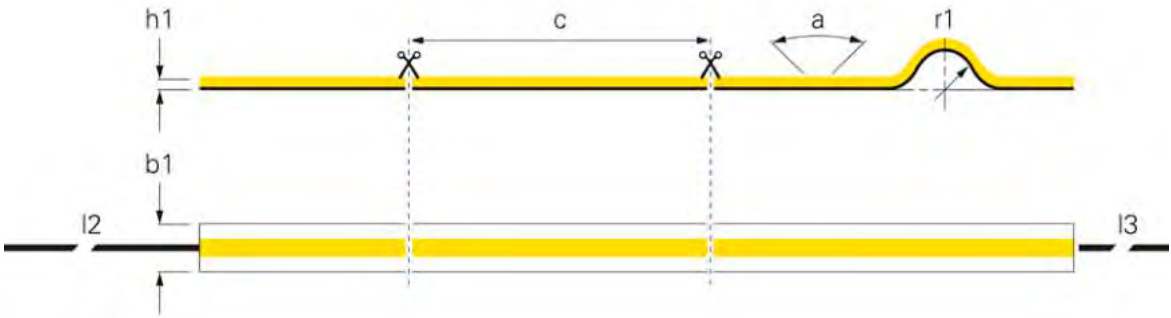

(p) LED Abstand	1,19 mm	Lichtstrom 1m	660 lm
(c) Segment Länge	50 mm	Länge	5000 mm
(a) Abstrahlwinkel	120 Grad	Leistung 1m	16,5 W
(r1) Biegeradius min.	50 mm	Eingangsspannung	24 V/DC
(h1) Höhe	2,2 mm	Ansteuerung	Dimmbar über optionalen Controller
(b1) Breite	10 mm	Arbeitstemperatur	-10 bis 60 °C
(I2) Leitungslänge Primär	1 m	Kanäle	3
(I3) Leitungslänge Sekundär	1 m		
Lichtausbeute 1m	40 lm/W		

Artikel Preis

840375 **399,95 €**

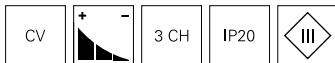

Lichtplanung



Interesse an unserem Lichtplanungsservice?
Ihr Ansprechpartner steht Ihnen bei allen Fragen gerne zur Verfügung.

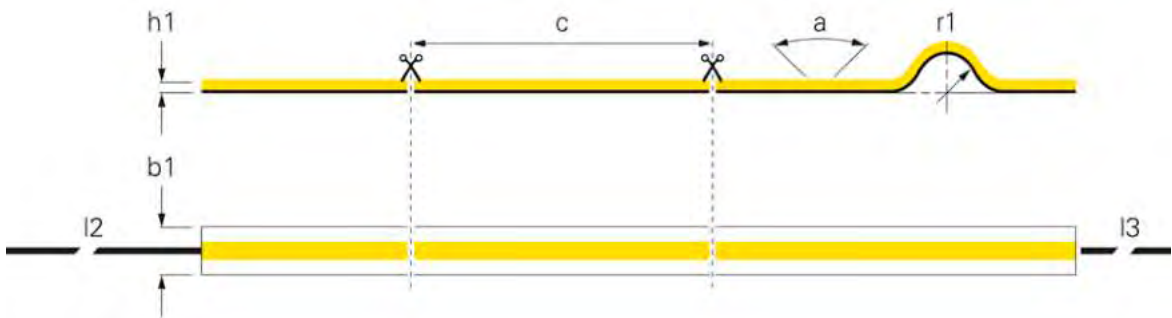

COB 24V-15W PERFORMANCE IP20



(p) LED Abstand	2,08 mm	Länge	5000 mm
(c) Segment Länge	50 mm	Eingangsspannung	24 V/DC
(a) Abstrahlwinkel	180 Grad	Farbwiedergabe (Ra)	90
(r1) Biegeradius min.	50 mm	Ansteuerung	Dimmbar über optionalen Controller
(h1) Höhe	2 mm	Arbeitstemperatur	-15 bis 50 °C
(b1) Breite	10 mm	Kanäle	1
(I2) Leitungslänge Primär	1 m		
(I3) Leitungslänge Sekundär	1 m		

Artikel	Farbtemperatur	Lichtausbeute 1m	Lichtstrom 1m	Leistung 1m	Preis
840323	 3000 K	139,38 lm/W	2230 lm	16,0 W	179,95 €
840324	 4000 K	106,66 lm/W	1600 lm	15,0 W	179,95 €

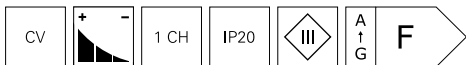

Netzgeräte

Das passende Netzgerät in unterschiedlichen Bauformen und mit benötigter Spannung sowie Leistung finden Sie im Kapitel »Netzgeräte«.



COB 24V-15W PERFORMANCE IP67

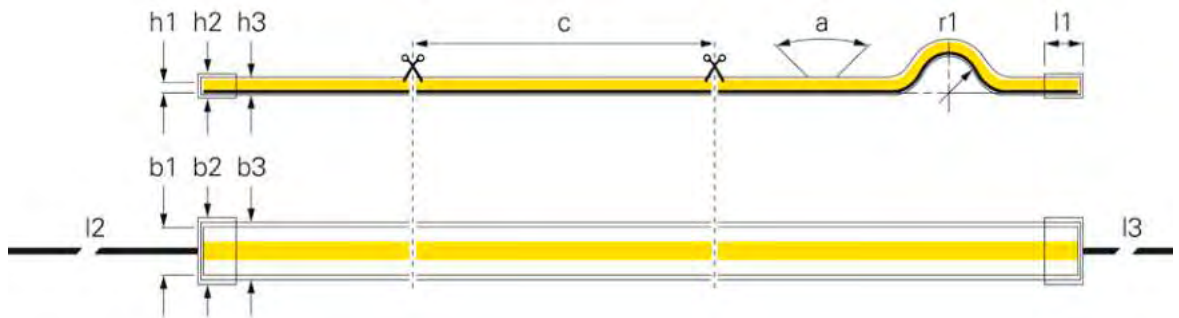

(p) LED Abstand	2,08 mm	(l2) Leitungslänge Primär	1 m
(c) Segment Länge	50 mm	(l3) Leitungslänge Sekundär	1 m
(a) Abstrahlwinkel	180 Grad	Länge	5000 mm
(r1) Biegeradius min.	50 mm	Leistung 1m	15 W
(h1) Höhe	2 mm	Eingangsspannung	24 V/DC
(h2) Höhe Endkappe	6 mm	Farbwiedergabe (Ra)	90
(h3) Höhe Schlauch	5 mm	Ansteuerung	Dimmbar über optionalen Controller
(b1) Breite	10 mm	IP Ausführung	Silikon
(b2) Breite Endkappe	15 mm	Arbeitstemperatur	-15 bis 50 °C
(b3) Breite Schlauch	14 mm	Kanäle	1
(l1) Länge Endkappe	10 mm		

Artikel	Farbtemperatur	Lichtausbeute 1m	Lichtstrom 1m	Preis
840321	3000 K	148,33 lm/W	2225 lm	199,95 €
840322	4000 K	163,67 lm/W	2455 lm	199,95 €

**Aluminiumprofile**

Im Kapitel »Aluminiumprofile« finden Sie für jede Anwendung das passende Profil mit verschiedenen Abdeckungen und Montagemöglichkeiten.

12V LED-STRIPES

Diese LED-Stripes sind für alle Standard-Anwendungen und spezielle Konfektionierungen mit den unterschiedlichsten Anforderungen bestens geeignet. Durch die Spannungen von 12V, unterschiedlichen Schutzklassen, Lumen, LED-Anzahl, Leistung u.v.m. finden auch Sie Ihren passenden LED-Stripe für Ihre Anwendung.





SMD 12V-7W SHORT CUT IP20

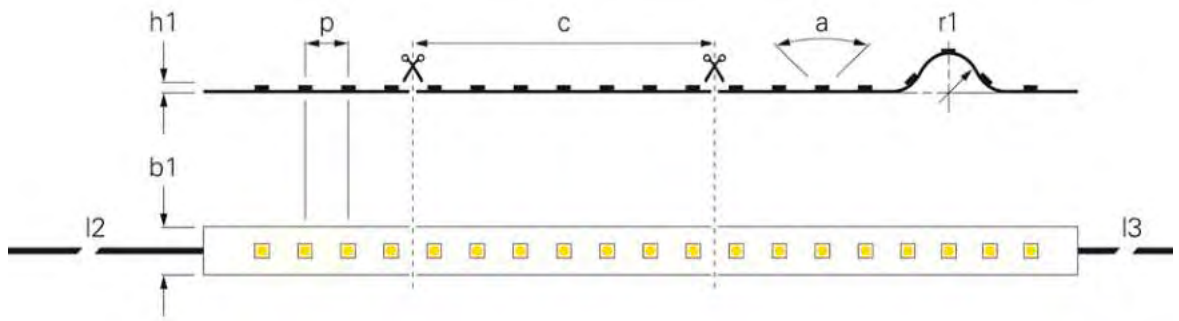

(p) LED Abstand	8,33 mm	Länge	5000 mm
(c) Segment Länge	25 mm	Eingangsspannung	12 V/DC
(a) Abstrahlwinkel	120 Grad	Farbwiedergabe (Ra)	90
(r1) Biegeradius min.	20 mm	Ansteuerung	Dimmbar über optionalen Controller
(h1) Höhe	3 mm	Arbeitstemperatur	-15 bis 50 °C
(b1) Breite	8 mm	Kanäle	1
(l2) Leitungslänge Primär	1 m		
(l3) Leitungslänge Sekundär	1 m		

Artikel	Farbtemperatur	Lichtausbeute 1m	Lichtstrom 1m	Leistung 1m	EEL	Preis
840164	2700 K	81,43 lm/W	570 lm	7,0 W		89,95 €
840165	3000 K	85,38 lm/W	555 lm	6,5 W		89,95 €
840166	4000 K	95,71 lm/W	670 lm	7,0 W		89,95 €
840167	6500 K	90 lm/W	630 lm	7,0 W		89,95 €

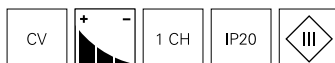

Aluminiumprofile

Im Kapitel »Aluminiumprofile« finden Sie für jede Anwendung das passende Profil mit verschiedenen Abdeckungen und Montagemöglichkeiten.



SMD 12V-10W STANDARD IP20

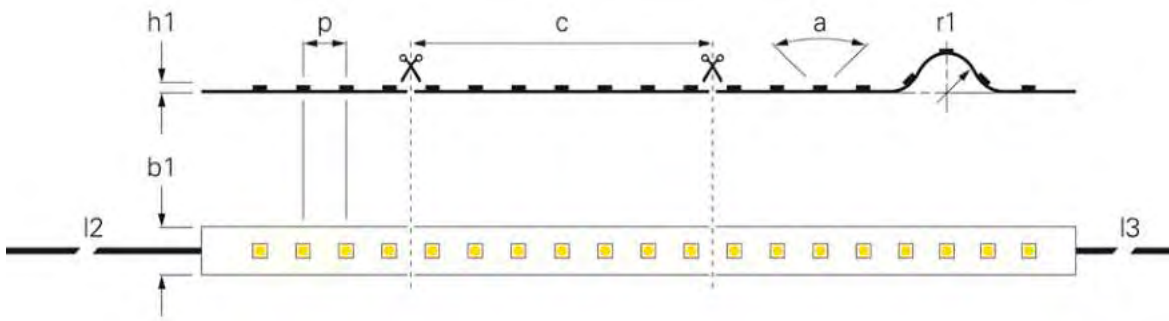

(p) LED Abstand	8,3 mm	Lichtstrom 1m	760 lm
(c) Segment Länge	50 mm	Länge	5000 mm
(a) Abstrahlwinkel	120 Grad	Leistung 1m	10 W
(r1) Biegeradius min.	20 mm	Eingangsspannung	12 V/DC
(h1) Höhe	2 mm	Farbwiedergabe (Ra)	90
(b1) Breite	8 mm	Ansteuerung	Dimmbar über optionalen Controller
(I2) Leitungslänge Primär	1 m	Arbeitstemperatur	-15 bis 50 °C
(I3) Leitungslänge Sekundär	1 m	Kanäle	2
Farbtemperatur	3000-6500 K		
Lichtausbeute 1m	76 lm/W		

Artikel Farbtemperatur

Preis

840097 WW CW 3000-6500 K

124,95 €

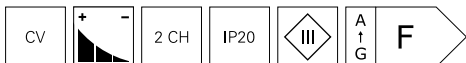

Lichtplanung

Interesse an unserem Lichtplanungsservice?
Ihr Ansprechpartner steht Ihnen bei allen Fragen gerne zur Verfügung.



24V LED-STRIPES

Diese LED-Stripes sind für alle Standard-Anwendungen und spezielle Konfektionierungen mit den unterschiedlichsten Anforderungen bestens geeignet. Durch die Spannungen von 24V, unterschiedlichen Schutzklassen, Lumen, LED-Anzahl, Leistung u.v.m. finden auch Sie Ihren passenden LED-Stripe für Ihre Anwendung.

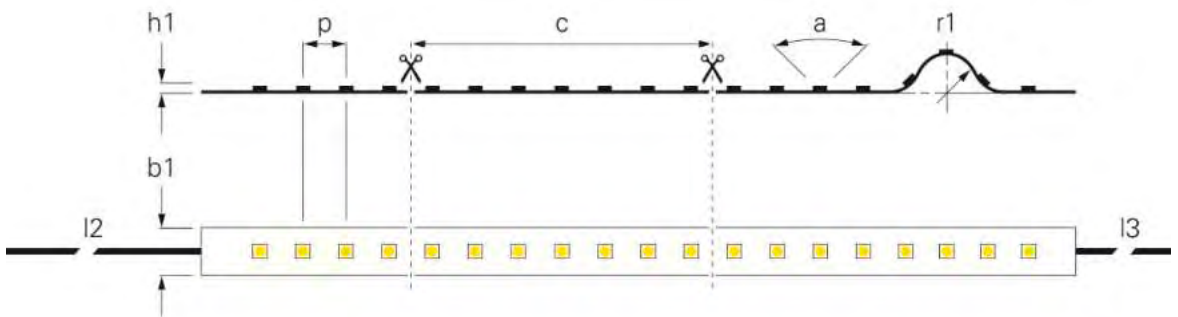

SMD 24V-14W STANDARD IP20

(p) LED Abstand	5,56 mm	(I2) Leitungslänge Primär	1 m
(c) Segment Länge	33,4 mm	(I3) Leitungslänge Sekundär	1 m
(a) Abstrahlwinkel	120 Grad	Eingangsspannung	24 V/DC
(r1) Biegeradius min.	20 mm	Ansteuerung	Dimmbar über optionalen Controller
(h1) Höhe	3 mm	Kanäle	1
(b1) Breite	8 mm		

Artikel	Farbtemperatur	Lichtausbeute 1m	Lichtstrom 1m	Länge	Leistung 1m	EEL	Preis
840178	WW 2700 K	79 lm/W	1110 lm	5000 mm	14,0 W		124,95 €
840179	WW 3000 K	81 lm/W	1100 lm	5000 mm	13,5 W		124,95 €
930512	WW 3000 K	81 lm/W	1100 lm	50000 mm	13,5 W		1169,95 €
840180	NW 4000 K	90 lm/W	1220 lm	5000 mm	13,5 W		124,95 €





SMD 24V-10W LONG RUN IP20

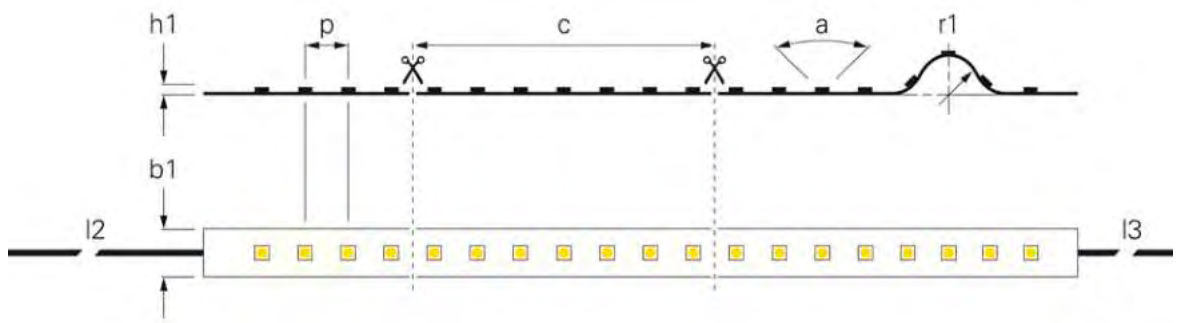

(p) LED Abstand	8,33 mm	Lichtstrom 1m	705 lm
(c) Segment Länge	50 mm	Länge	10000 mm
(a) Abstrahlwinkel	120 Grad	Leistung 1m	9,5 W
(r1) Biegeradius min.	20 mm	Eingangsspannung	24 V/DC
(h1) Höhe	2 mm	Farbwiedergabe (Ra)	90
(b1) Breite	10 mm	Ansteuerung	Dimmbar über optionalen Controller
(I2) Leitungslänge Primär	1 m	Arbeitstemperatur	-15 bis 50 °C
(I3) Leitungslänge Sekundär	1 m	Kanäle	1
Farbtemperatur	3000 K		
Lichtausbeute 1m	74,21 lm/W		

Artikel Preis

840291 **WW** **399,95 €**

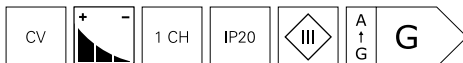



Netzgeräte

Das passende Netzgerät in unterschiedlichen Bauformen und mit benötigter Spannung sowie Leistung finden Sie im Kapitel »Netzgeräte«.

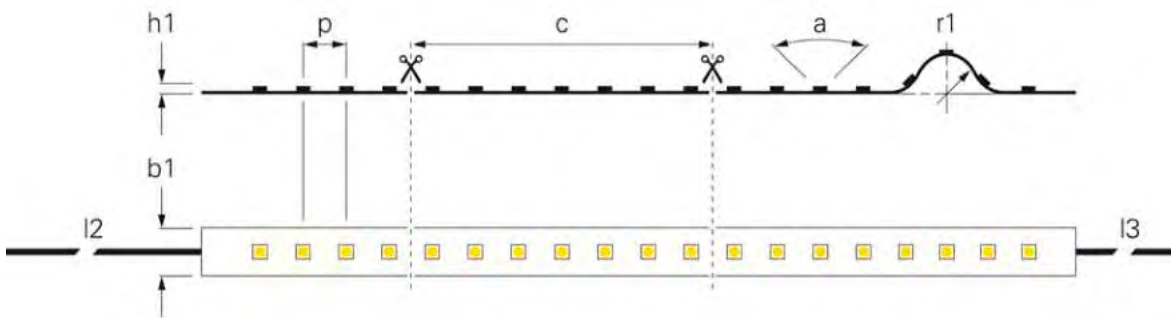
SMD 24V-10W SLIM IP20



(p) LED Abstand	8,33 mm	Länge	5000 mm
(c) Segment Länge	50 mm	Eingangsspannung	24 V/DC
(a) Abstrahlwinkel	120 Grad	Farbwiedergabe (Ra)	90
(r1) Biegeradius min.	20 mm	Ansteuerung	Dimmbar über optionalen Controller
(h1) Höhe	3 mm	Arbeitstemperatur	-15 bis 50 °C
(b1) Breite	5 mm	Kanäle	1
(I2) Leitungslänge Primär	1 m		
(I3) Leitungslänge Sekundär	1 m		

Artikel	Farbtemperatur	Lichtausbeute 1m	Lichtstrom 1m	Leistung 1m	Preis
840158	 2700 K	80 lm/W	680 lm	8,5 W	79,95 €
840159	 3000 K	69,52 lm/W	730 lm	10,5 W	79,95 €

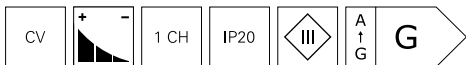

Aluminiumprofile

Im Kapitel »Aluminiumprofile« finden Sie für jede Anwendung das passende Profil mit verschiedenen Abdeckungen und Montagemöglichkeiten.



SMD 24V-11W SLIM IP20

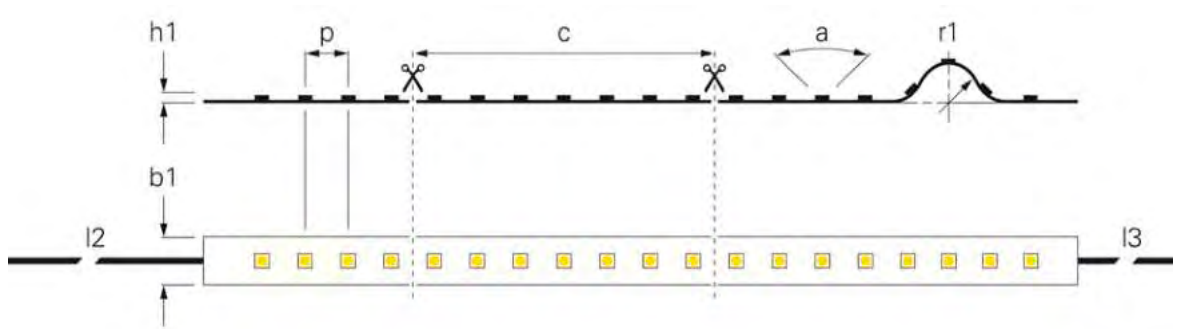

(p) LED Abstand	3,75 mm	Länge	5000 mm
(a) Abstrahlwinkel	120 Grad	Eingangsspannung	24 V/DC
(r1) Biegeradius min.	20 mm	Farbwiedergabe (Ra)	90
(h1) Höhe	2 mm	Ansteuerung	Dimmbar über optionalen Controller
(b1) Breite	4 mm	Arbeitstemperatur	-15 bis 50 °C
(I2) Leitungslänge Primär	1 m	Kanäle	1
(I3) Leitungslänge Sekundär	1 m		

Artikel	Farbtemperatur	(c) Segment Länge	Lichtausbeute 1m	Lichtstrom 1m	Leistung 1m	Preis
840175	2700 K	25 mm	90,45 lm/W	995 lm	11,0 W	169,95 €
840210	3000 K	33,4 mm	99,09 lm/W	1090 lm	11,0 W	169,95 €
840267	4000 K	33,4 mm	95,65 lm/W	1100 lm	11,5 W	169,95 €



Netzgeräte

Das passende Netzgerät in unterschiedlichen Bauformen und mit benötigter Spannung sowie Leistung finden Sie im Kapitel »Netzgeräte«.



SMD 24V-11W CCT SLIM IP20

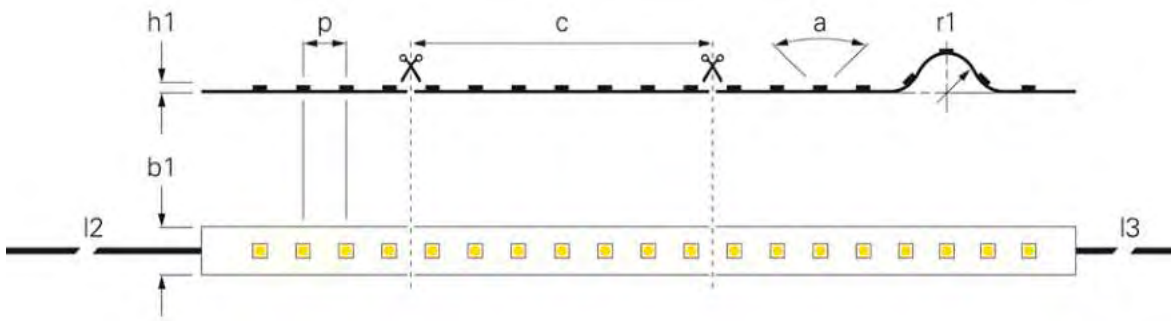

(p) LED Abstand	10,2 mm	Lichtstrom 1m	1025 lm
(c) Segment Länge	71,4 mm	Länge	5000 mm
(a) Abstrahlwinkel	120 Grad	Leistung 1m	11 W
(r1) Biegeradius min.	50 mm	Eingangsspannung	24 V/DC
(h1) Höhe	1,2 mm	Farbwiedergabe (Ra)	90
(b1) Breite	5 mm	Ansteuerung	Dimmbar über optionalen Controller
(I2) Leitungslänge Primär	1 m	Arbeitstemperatur	-10 bis 60 °C
(I3) Leitungslänge Sekundär	1 m	Kanäle	2
Farbtemperatur	3000-6500 K		
Lichtausbeute 1m	93,18 lm/W		

Artikel Farbtemperatur

Preis

840350 WW CW 3000-6500 K

124,95 €

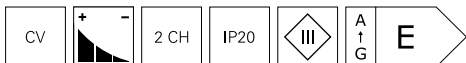

Aluminiumprofile

Im Kapitel »Aluminiumprofile« finden Sie für jede Anwendung das passende Profil mit verschiedenen Abdeckungen und Montagemöglichkeiten.

SMD 24V-12W SLIM IP65

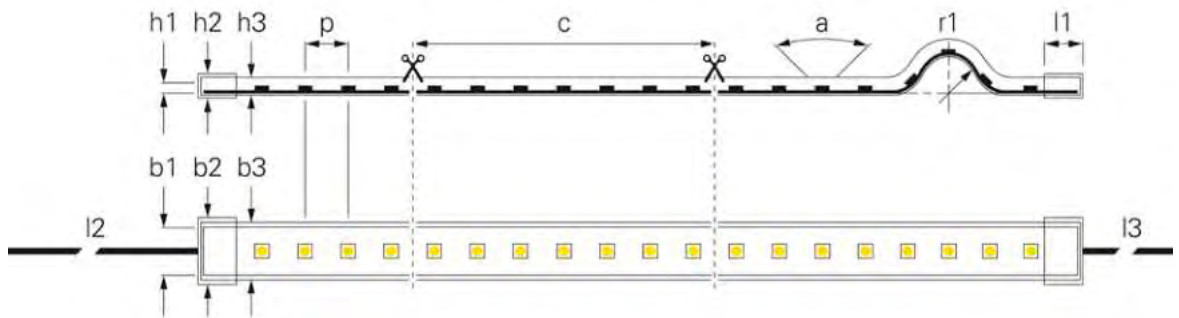

(p) LED Abstand	10,2 mm	Farbtemperatur	3000-6500 K
(c) Segment Länge	71,4 mm	Lichtausbeute 1m	85,6 lm/W
(a) Abstrahlwinkel	120 Grad	Lichtstrom 1m	1070 lm
(r1) Biegeradius min.	50 mm	Länge	5000 mm
(h1) Höhe	2 mm	Leistung 1m	12,5 W
(h2) Höhe Endkappe	7 mm	Eingangsspannung	24 V/DC
(h3) Höhe Schlauch	3 mm	Farbwiedergabe (Ra)	90
(b1) Breite	5 mm	Ansteuerung	Dimmbar über optionalen Controller
(b2) Breite Endkappe	11 mm	IP Ausführung	Silikonschlauch
(b3) Breite Schlauch	7 mm	Arbeitstemperatur	-10 bis 60 °C
(l1) Länge Endkappe	3 mm	Kanäle	2
(l2) Leitungslänge Primär	1 m		
(l3) Leitungslänge Sekundär	1 m		

Artikel Farbtemperatur Preis

840349 3000-6500 K

149,95 €

**Netzgeräte**

Das passende Netzgerät in unterschiedlichen Bauformen und mit benötigter Spannung sowie Leistung finden Sie im Kapitel »Netzgeräte«.

SMD 24V-8W STANDARD IP44

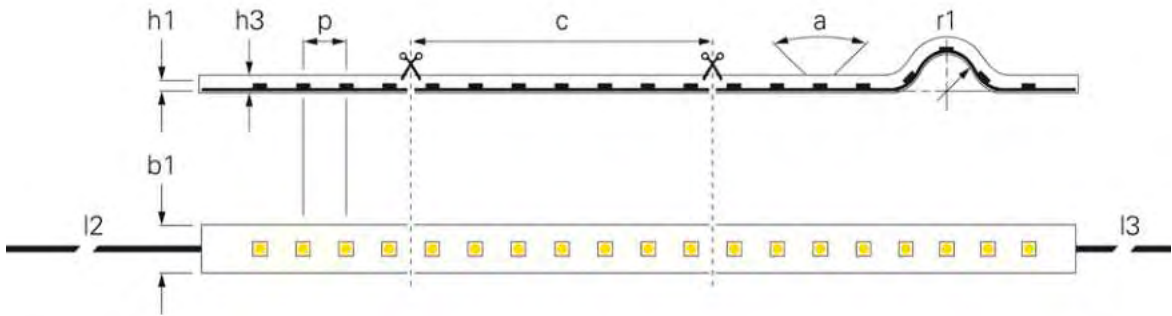

(p) LED Abstand	8,33 mm	Farbtemperatur	2700-6500 K
(c) Segment Länge	50 mm	Lichtausbeute 1m	105 lm/W
(a) Abstrahlwinkel	120 Grad	Lichtstrom 1m	1470 lm
(r1) Biegeradius min.	50 mm	Länge	5000 mm
(h1) Höhe	2 mm	Leistung 1m	14 W
(h2) Höhe Endkappe	8 mm	Eingangsspannung	24 V/DC
(h3) Höhe Schlauch	2,6 mm	Farbwiedergabe (Ra)	90
(b1) Breite	10 mm	Ansteuerung	Dimmbar über optionalen Controller
(b2) Breite Endkappe	14,7 mm	IP Ausführung	Silikon
(b3) Breite Schlauch	10 mm	Arbeitstemperatur	-10 bis 40 °C
(l1) Länge Endkappe	19,5 mm	Kanäle	2
(l2) Leitungslänge Primär	1 m		
(l3) Leitungslänge Sekundär	1 m		

Artikel Farbtemperatur

Preis

840379 WW CW 2700-6500 K

219,95 €

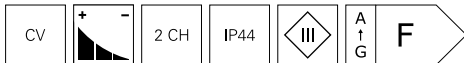
**Aluminiumprofile**

Im Kapitel »Aluminiumprofile« finden Sie für jede Anwendung das passende Profil mit verschiedenen Abdeckungen und Montagemöglichkeiten.



SMD 24V-11W STANDARD IP20

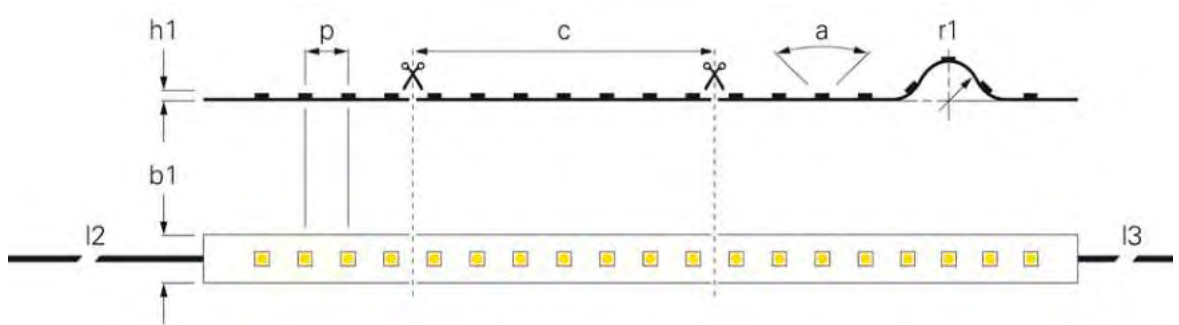

(p) LED Abstand	8,33 mm	Lichtstrom 1m	500 lm
(c) Segment Länge	50 mm	Länge	5000 mm
(a) Abstrahlwinkel	110 Grad	Leistung 1m	11 W
(r1) Biegeradius min.	20 mm	Eingangsspannung	24 V/DC
(h1) Höhe	2 mm	Farbwiedergabe (Ra)	60
(b1) Breite	5 mm	Ansteuerung	Dimmbar über optionalen Controller
(I2) Leitungslänge Primär	1 m	Arbeitstemperatur	-15 bis 50 °C
(I3) Leitungslänge Sekundär	1 m	Kanäle	3
Lichtausbeute 1m	45,45 lm/W		

Artikel Preis

840276  **109,95 €**

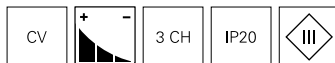

Netzgeräte

Das passende Netzgerät in unterschiedlichen Bauformen und mit benötigter Spannung sowie Leistung finden Sie im Kapitel »Netzgeräte«.



SMD 24V-11W STANDARD IP67

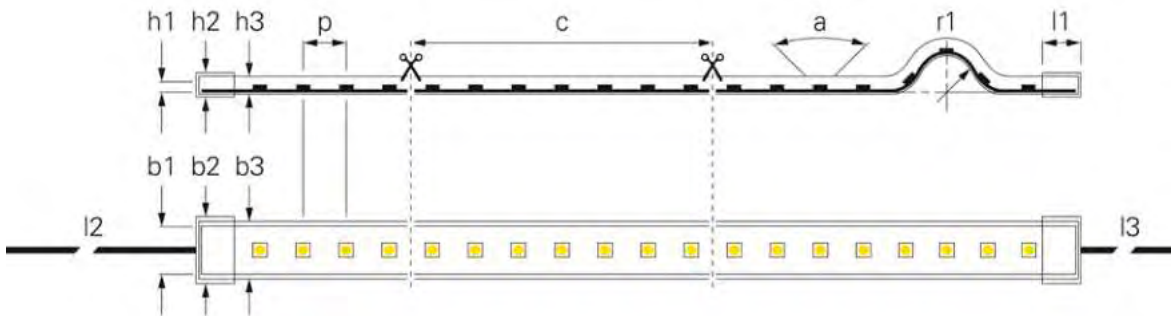

(p) LED Abstand	5,56 mm	(l2) Leitungslänge Primär	1 m
(a) Abstrahlwinkel	120 Grad	(l3) Leitungslänge Sekundär	1 m
(r1) Biegeradius min.	50 mm	Länge	5000 mm
(h1) Höhe	1,2 mm	Eingangsspannung	24 V/DC
(h2) Höhe Endkappe	6,5 mm	Farbwiedergabe (Ra)	90
(h3) Höhe Schlauch	5,5 mm	Ansteuerung	Dimmbar über optionalen Controller
(b1) Breite	8 mm	IP Ausführung	Silikonschlauch
(b2) Breite Endkappe	13,7 mm	Arbeitstemperatur	-15 bis 50 °C
(b3) Breite Schlauch	11,5 mm	Kanäle	1
(l1) Länge Endkappe	10 mm		

Artikel	Farbtemperatur	(c) Segment Länge	Lichtausbeute 1m	Lichtstrom 1m	Leistung 1m	Preis
840186	2700 K	50 mm	78,26 lm/W	900 lm	11,5 W	184,95 €
840187	3000 K	166,5 mm	84,55 lm/W	930 lm	11,0 W	184,95 €



Aluminiumprofile

Im Kapitel »Aluminiumprofile« finden Sie für jede Anwendung das passende Profil mit verschiedenen Abdeckungen und Montagemöglichkeiten.



SMD 24V-15W STANDARD IP67

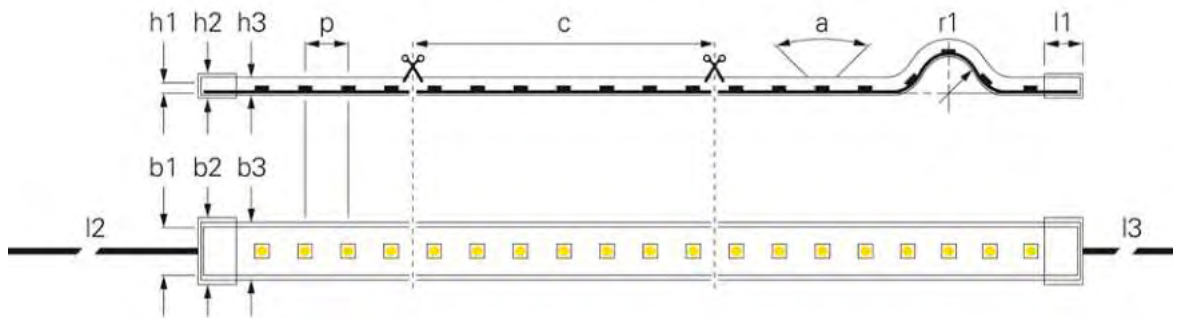

(p) LED Abstand	16,66 mm	Farbtemperatur	3000 K
(c) Segment Länge	100 mm	Lichtausbeute 1m	49 lm/W
(a) Abstrahlwinkel	120 Grad	Lichtstrom 1m	735 lm
(r1) Biegeradius min.	50 mm	Länge	5000 mm
(h1) Höhe	1,7 mm	Leistung 1m	15 W
(h2) Höhe Endkappe	5,2 mm	Eingangsspannung	24 V/DC
(h3) Höhe Schlauch	4,2 mm	Farbwiedergabe (Ra)	80
(b1) Breite	10 mm	Ansteuerung	Dimmbar über optionalen Controller
(b2) Breite Endkappe	14,8 mm	IP Ausführung	Silikonschlauch
(b3) Breite Schlauch	12,6 mm	Arbeitstemperatur	-15 bis 50 °C
(l1) Länge Endkappe	10 mm	Kanäle	4
(l2) Leitungslänge Primär	1 m		
(l3) Leitungslänge Sekundär	1 m		

Artikel Preis

840239 RGB WW **174,95 €**

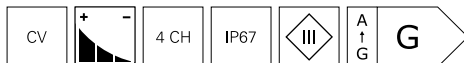

Netzgeräte

Das passende Netzgerät in unterschiedlichen Bauformen und mit benötigter Spannung sowie Leistung finden Sie im Kapitel »Netzgeräte«.



SMD 24V-16W RGBNW STANDARD IP20

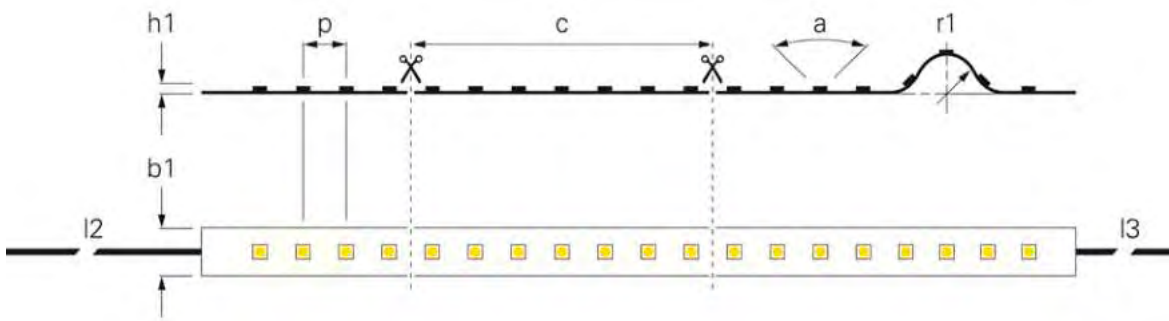

(p) LED Abstand	16,66 mm	Lichtstrom 1m	775 lm
(c) Segment Länge	62,5 mm	Länge	5000 mm
(a) Abstrahlwinkel	120 Grad	Leistung 1m	16,5 W
(r1) Biegeradius min.	50 mm	Eingangsspannung	24 V/DC
(h1) Höhe	2 mm	Farbwiedergabe (Ra)	80
(b1) Breite	10 mm	Ansteuerung	Dimmbar über optionalen Controller
(I2) Leitungslänge Primär	1 m	Arbeitstemperatur	-10 bis 60 °C
(I3) Leitungslänge Sekundär	1 m	Kanäle	4
Farbtemperatur	4000 K		
Lichtausbeute 1m	46,97 lm/W		

Artikel Preis

840353 RGB NW **149,95 €**

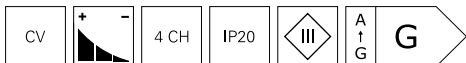

Aluminiumprofile

Im Kapitel »Aluminiumprofile« finden Sie für jede Anwendung das passende Profil mit verschiedenen Abdeckungen und Montagemöglichkeiten.



SMD 24V-16W RGBWW STANDARD IP20

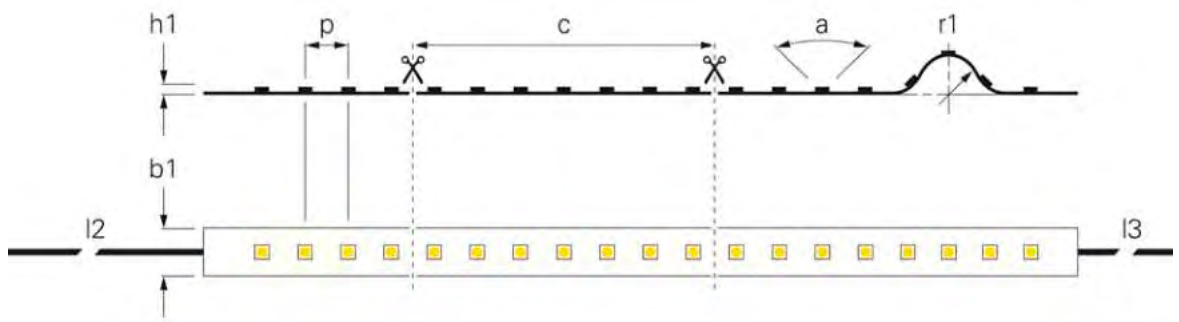

(p) LED Abstand	16,66 mm	Lichtausbeute 1m	51,25 lm/W
(c) Segment Länge	100 mm	Lichtstrom 1m	820 lm
(a) Abstrahlwinkel	120 Grad	Leistung 1m	16 W
(r1) Biegeradius min.	50 mm	Eingangsspannung	24 V/DC
(h1) Höhe	3 mm	Farbwiedergabe (Ra)	80
(b1) Breite	10 mm	Ansteuerung	Dimmbar über optionalen Controller
(I2) Leitungslänge Primär	1 m	Arbeitstemperatur	-15 bis 50 °C
(I3) Leitungslänge Sekundär	1 m	Kanäle	4
Farbtemperatur	3000 K		

Artikel		Länge	Preis
840236		5000 mm	144,95 €
930517		50000 mm	1299,95 €



Netzgeräte

Das passende Netzgerät in unterschiedlichen Bauformen und mit benötigter Spannung sowie Leistung finden Sie im Kapitel »Netzgeräte«.



SMD 24V-17W STANDARD IP20

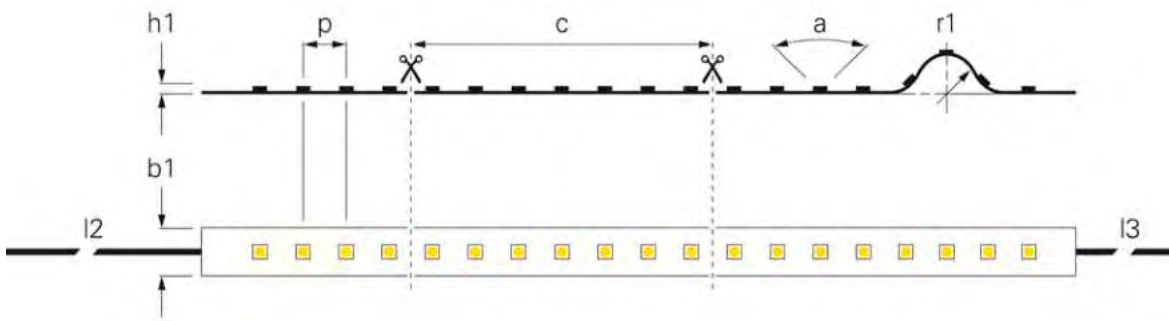

(p) LED Abstand	8,33 mm	Lichtstrom 1m	1765 lm
(c) Segment Länge	50 mm	Länge	5000 mm
(a) Abstrahlwinkel	120 Grad	Leistung 1m	17,2 W
(r1) Biegeradius min.	50 mm	Eingangsspannung	24 V/DC
(h1) Höhe	2 mm	Farbwiedergabe (Ra)	90
(b1) Breite	10 mm	Ansteuerung	Dimmbar über optionalen Controller
(I2) Leitungslänge Primär	1 m	Arbeitstemperatur	-10 bis 40 °C
(I3) Leitungslänge Sekundär	1 m	Kanäle	2
Farbtemperatur	2700-6500 K		
Lichtausbeute 1m	103 lm/W		

Artikel Farbtemperatur

Preis

840378 WW CW 2700-6500 K

199,95 €

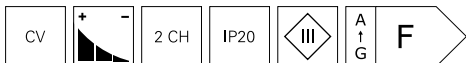

Aluminiumprofile

Im Kapitel »Aluminiumprofile« finden Sie für jede Anwendung das passende Profil mit verschiedenen Abdeckungen und Montagemöglichkeiten.



SMD 24V-20W POWER IP20

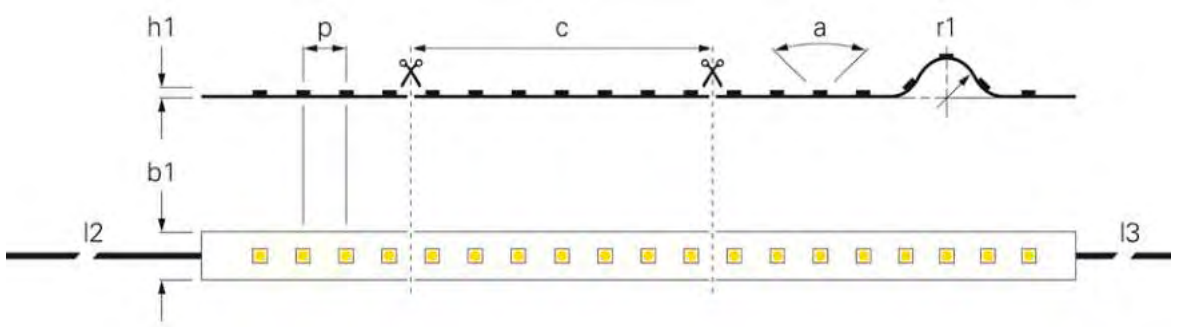

(a) Abstrahlwinkel	120 Grad	Länge	5000 mm
(r1) Biegeradius min.	20 mm	Eingangsspannung	24 V/DC
(h1) Höhe	2 mm	Ansteuerung	Dimmbar über optionalen Controller
(b1) Breite	10 mm	Arbeitstemperatur	-15 bis 50 °C
(I2) Leitungslänge Primär	1 m	Kanäle	1
(I3) Leitungslänge Sekundär	1 m		

Artikel	Farbtemperatur	(p) LED Abstand	(c) Segment Länge	Lichtausbeute 1m	Lichtstrom 1m	EEL	Preis
840192	WW 2700 K	4,16 mm	25 mm	65,68 lm/W	1215 lm		164,95 €
840193	WW 3000 K	4,16 mm	25 mm	84,47 lm/W	1605 lm		164,95 €
840122	WW 3000 K	8,33 mm	50 mm	75,95 lm/W	1595 lm		194,95 €
840194	NW 4000 K	4,16 mm	25 mm	88,5 lm/W	1770 lm		164,95 €
840124	CW 6000 K	8,33 mm	50 mm	86 lm/W	1720 lm		194,95 €

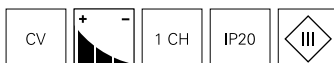



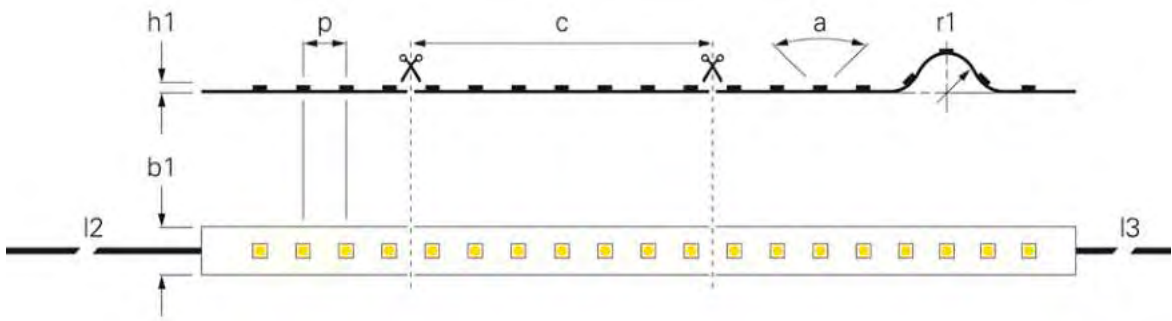

Netzgeräte

Das passende Netzgerät in unterschiedlichen Bauformen und mit benötigter Spannung sowie Leistung finden Sie im Kapitel »Netzgeräte«.

SMD 24V-22W POWER IP20



(p) LED Abstand	6,25 mm	Länge	5000 mm
(c) Segment Länge	50 mm	Leistung 1m	22,5 W
(a) Abstrahlwinkel	110 Grad	Eingangsspannung	24 V/DC
(r1) Biegeradius min.	20 mm	Farbwiedergabe (Ra)	90
(h1) Höhe	2 mm	Ansteuerung	Dimmbar über optionalen Controller
(b1) Breite	10 mm	Arbeitstemperatur	-15 bis 50 °C
(I2) Leitungslänge Primär	1 m	Kanäle	1
(I3) Leitungslänge Sekundär	1 m		

Artikel	Farbtemperatur	Lichtausbeute 1m	Lichtstrom 1m	EEL	Preis
840331	 3000 K	114,22 lm/W	2570 lm		249,95 €
840332	 4000 K	125,11 lm/W	2815 lm		249,95 €

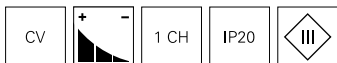

Aluminiumprofile

Im Kapitel »Aluminiumprofile« finden Sie für jede Anwendung das passende Profil mit verschiedenen Abdeckungen und Montagemöglichkeiten.

SMD 24V-22W RGBW POWER IP20

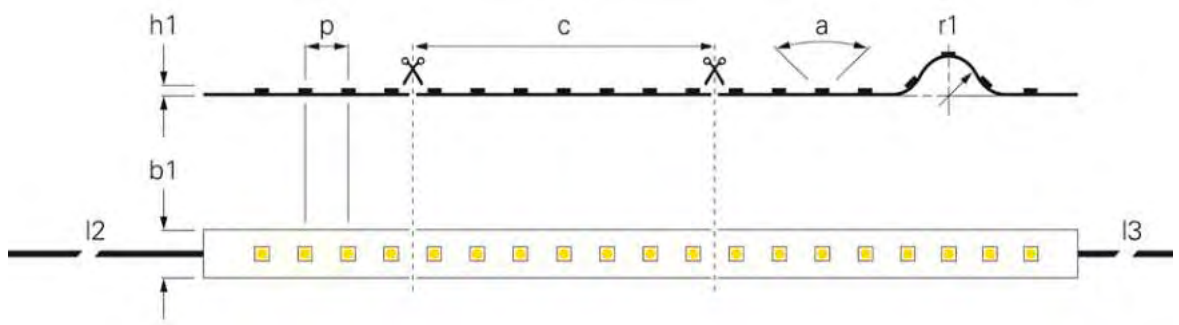

(p) LED Abstand	10,4 mm	Länge	5000 mm
(a) Abstrahlwinkel	110 Grad	Leistung 1m	22 W
(r1) Biegeradius min.	20 mm	Eingangsspannung	24 V/DC
(h1) Höhe	2 mm	Farbwiedergabe (Ra)	60
(b1) Breite	12 mm	Ansteuerung	Dimmbar über optionalen Controller
(I2) Leitungslänge Primär	1 m	Arbeitstemperatur	-15 bis 50 °C
(I3) Leitungslänge Sekundär	1 m		

Artikel	Farbtemperatur	(c) Segment Länge	Lichtausbeute 1m	Lichtstrom 1m	Kanäle	EEL	Preis
840308	3000 K	100 mm	43,41 lm/W	955 lm	4		179,95 €
840309	4000 K	50 mm	44,77 lm/W	985 lm	4		179,95 €

**Netzgeräte**

Das passende Netzgerät in unterschiedlichen Bauformen und mit benötigter Spannung sowie Leistung finden Sie im Kapitel »Netzgeräte«.



SMD 24V-28W POWER PLUS IP20

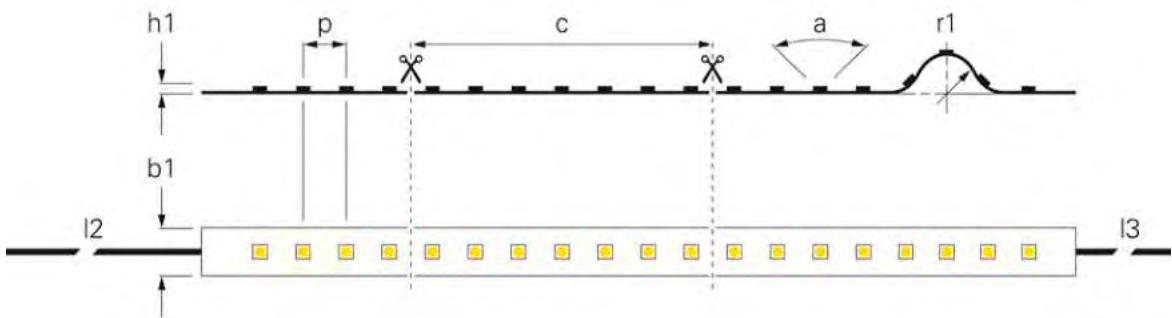

(p) LED Abstand	8,33 mm	Lichtstrom 1m	1055 lm
(c) Segment Länge	50 mm	Länge	5000 mm
(a) Abstrahlwinkel	120 Grad	Leistung 1m	28 W
(r1) Biegeradius min.	50 mm	Eingangsspannung	24 V/DC
(h1) Höhe	2 mm	Farbwiedergabe (Ra)	60
(b1) Breite	12 mm	Ansteuerung	Dimmbar über optionalen Controller
(I2) Leitungslänge Primär	1 m	Arbeitstemperatur	-10 bis 60 °C
(I3) Leitungslänge Sekundär	1 m	Kanäle	3
Lichtausbeute 1m	37,68 lm/W		

Artikel Preis

840352  **189,95 €**

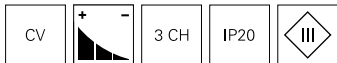

Aluminiumprofile

Im Kapitel »Aluminiumprofile« finden Sie für jede Anwendung das passende Profil mit verschiedenen Abdeckungen und Montagemöglichkeiten.



SMD 24V-28W POWER PLUS IP44

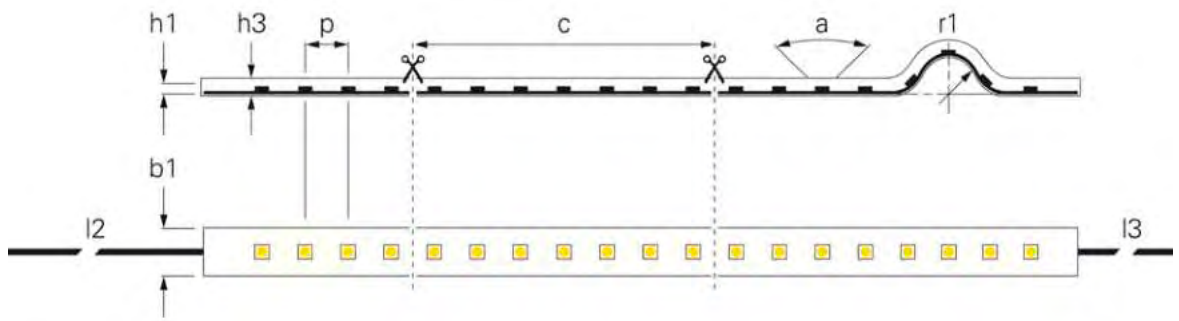

(p) LED Abstand	8,33 mm	Lichtstrom 1m	1045 lm
(c) Segment Länge	50 mm	Länge	5000 mm
(a) Abstrahlwinkel	120 Grad	Leistung 1m	27,5 W
(r1) Biegeradius min.	50 mm	Eingangsspannung	24 V/DC
(h1) Höhe	1 mm	Farbwiedergabe (Ra)	60
(h3) Höhe Schlauch	2 mm	Ansteuerung	Dimmbar über optionalen Controller
(b1) Breite	12 mm	IP Ausführung	Silikon
(b3) Breite Schlauch	14 mm	Arbeitstemperatur	-10 bis 60 °C
(l2) Leitungslänge Primär	1 m	Kanäle	3
(l3) Leitungslänge Sekundär	1 m		
Lichtausbeute 1m	38 lm/W		

Artikel Preis

840351  **214,95 €**

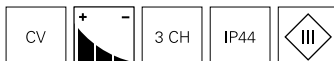

Netzgeräte

Das passende Netzgerät in unterschiedlichen Bauformen und mit benötigter Spannung sowie Leistung finden Sie im Kapitel »Netzgeräte«.

SIDE VIEW

Der LED-Stripe ist senkrecht angeordnet / verbaut, wodurch der Flex-Stripe nach links und rechts gebogen werden kann.
[jeweiligen mind. Biegeradius beachten]





NEON 24V-10W D FLEX LINE MINI SIDE-VIEW IP44

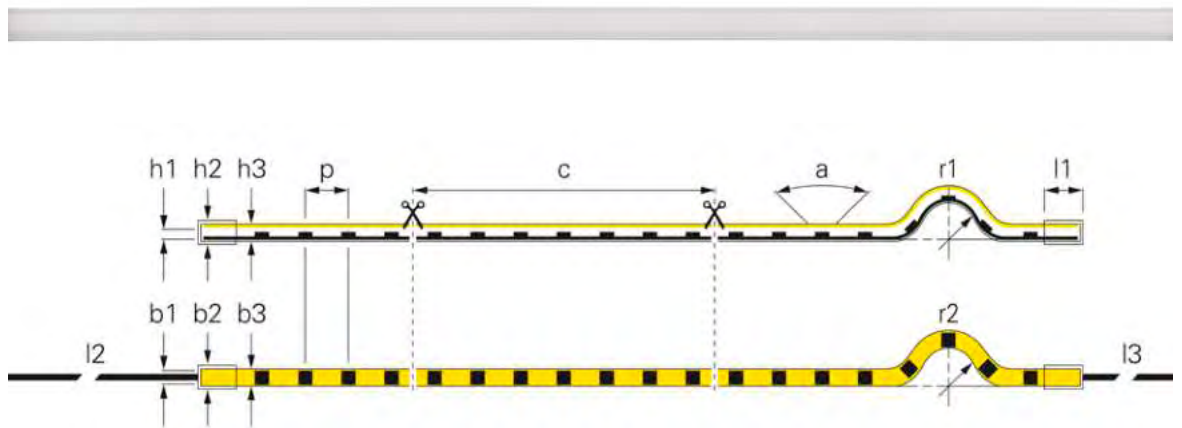



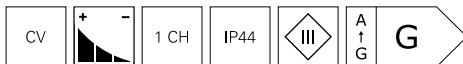

(p) LED Abstand	8,33 mm	Lichtstrom 1m	285 lm
(c) Segment Länge	50 mm	Länge	5000 mm
(a) Abstrahlwinkel	112 Grad	Leistung 1m	10 W
(r1) Biegeradius min.	50 mm	Eingangsspannung	24 V/DC
(h1) Höhe	12 mm	Farbwiedergabe (Ra)	90
(b1) Breite	6,5 mm	Ansteuerung	Dimmbar über optionalen Controller
(l2) Leitungslänge Primär	3 m	IP Ausführung	Silikon
(l3) Leitungslänge Sekundär	3 m	Arbeitstemperatur	-25 bis 45 °C
Farbtemperatur	3000 K	Kanäle	1
Lichtausbeute 1m	30 lm/W		

Artikel Preis

840376  **359,95 €**



Zubehör

930443	Profil für D Flex Line		12,95 €
930444	Flex Profil für D Flex Line		21,95 €
930530	Montageset für D Flex Line 6,5 x 12,0 mm		9,95 €
930593	Gelkleber zum Verkleben von Endkappen, 3g		5,95 €





NEON 24V-8W D FLEX LINE MINI SIDE-VIEW IP68

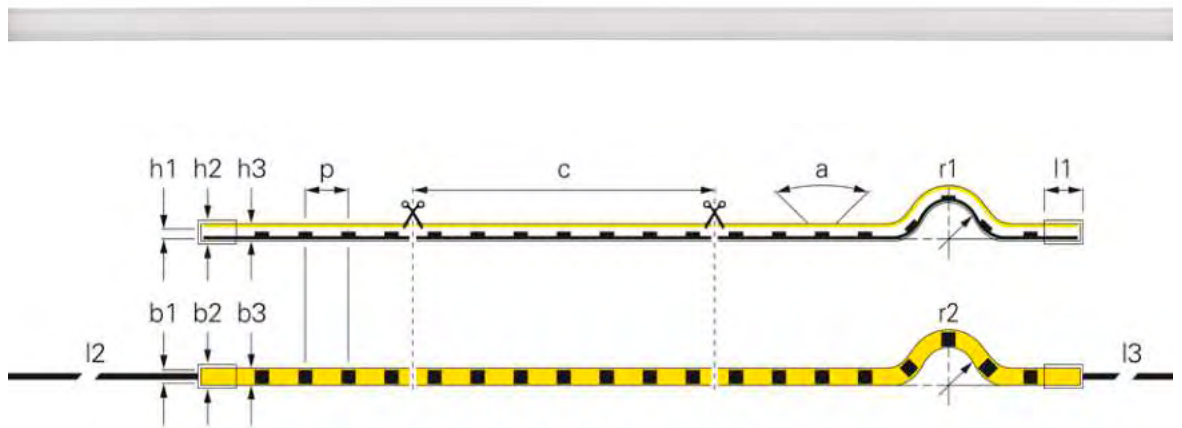

(p) LED Abstand	8,33 mm	Lichtstrom 1m	295 lm
(c) Segment Länge	50 mm	Länge	5000 mm
(a) Abstrahlwinkel	112 Grad	Leistung 1m	8 W
(r1) Biegeradius min.	50 mm	Eingangsspannung	24 V/DC
(h1) Höhe	12 mm	Farbwiedergabe (Ra)	80
(b1) Breite	6,5 mm	Ansteuerung	Dimmbar über optionalen Controller
(l2) Leitungslänge Primär	3 m	IP Ausführung	PVC Hülle
(l3) Leitungslänge Sekundär	3 m	Arbeitstemperatur	-25 bis 45 °C
Farbtemperatur	3000 K	Kanäle	1
Lichtausbeute 1m	36,88 lm/W		

Artikel Preis

840283  **559,95 €**

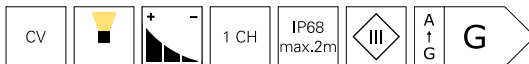

Zubehör

930443 Profil für D Flex Line



12,95 €

930444 Flex Profil für D Flex Line



21,95 €

930530 Montageset für D Flex Line 6,5 x 12,0 mm



9,95 €

930593 Gelkleber zum Verkleben von Endkappen, 3g



5,95 €





NEON 24V-10W D FLEX LINE SIDE-VIEW IP68

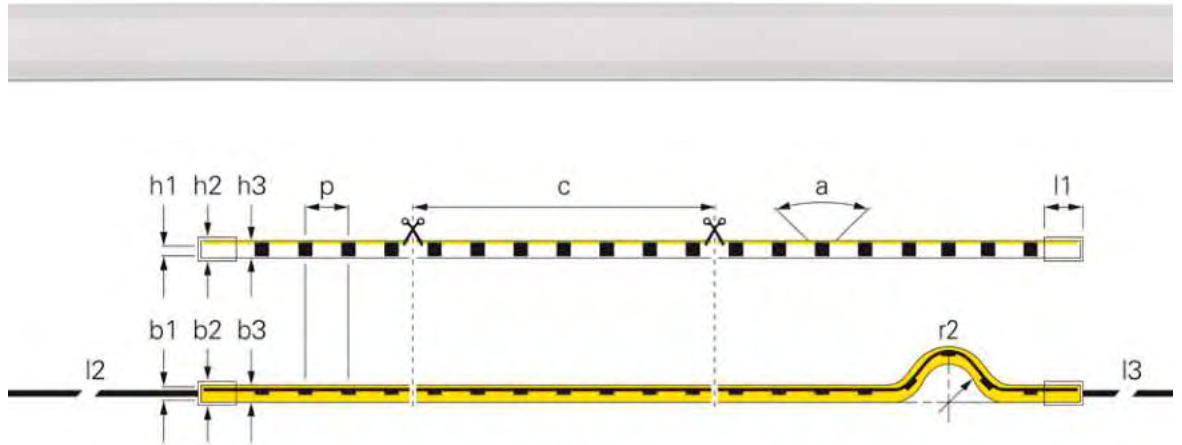

- punktfreie homogene Ausleuchtung
- sehr leichte Installation durch angepasste Profile
- UV- und salzwasserresistent IP68
- ultra flexibel und damit sehr vielseitig in der Anwendung
- lichtechter Polyurethan-Verguss

(a) Abstrahlwinkel	125 Grad	(l3) Leitungslänge Sekundär	3 m
(r1) Biegeradius min.	150 mm	Länge	5000 mm
(h1) Höhe	20 mm	Leistung 1m	10,5 W
(h2) Höhe Endkappe	23 mm	Eingangsspannung	24 V/DC
(h3) Höhe Schlauch	20 mm	Farbwiedergabe (Ra)	80
(b1) Breite	12 mm	Ansteuerung	Dimmbar über optionalen Controller
(b2) Breite Endkappe	15 mm	IP Ausführung	PVC Hülle
(b3) Breite Schlauch	12 mm	Arbeitstemperatur	-25 bis 45 °C
(l1) Länge Endkappe	8 mm		
(l2) Leitungslänge Primär	3 m		

Artikel	Farbtemperatur	(p) LED Abstand	(c) Segment Länge	Lichtausbeute 1m	Lichtstrom 1m	Preis
840287	3000 K	6,94 mm	100 mm	35,05 lm/W	368 lm	799,95 €
840290	3200 K	11,91 mm	166,66 mm	20 lm/W	210 lm	799,95 €

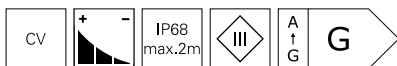

Zubehör

930447	Profil für D Flex Line SIDE		14,95 €
930451	Flex Profil für D Flex Line Side		26,95 €
930532	Montageset für D Flex Line 12,0 x 20,0 mm		9,95 €
930593	Gelkleber zum Verkleben von Endkappen, 3g		5,95 €

TOP VIEW

Der LED-Stripe ist waagrecht angeordnet/verbaut, wodurch der Flex-Stripe nach oben und unten gebogen werden kann.
[jeweiligen mind. Biegeradius beachten]



NEON 24V-10W D FLEX LINE TOP-VIEW IP68

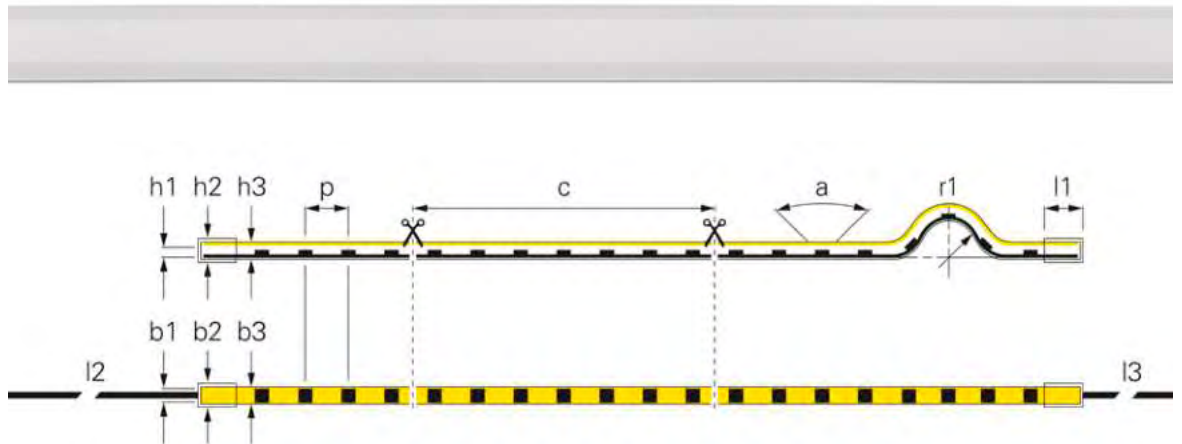

- punktfreie homogene Ausleuchtung
- sehr leichte Installation durch angepasste Profile
- UV- und salzwasserresistent IP68
- ultra flexibel und damit sehr vielseitig in der Anwendung
- lichtechter Polyurethan-Verguss



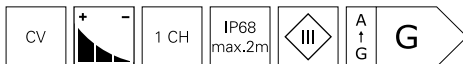

(p) LED Abstand	6,94 mm	Farbtemperatur	3000 K
(c) Segment Länge	166,66 mm	Lichtausbeute 1m	49,05 lm/W
(a) Abstrahlwinkel	117 Grad	Lichtstrom 1m	515 lm
(r1) Biegeradius min.	150 mm	Länge	5000 mm
(h1) Höhe	15 mm	Leistung 1m	10,5W
(h2) Höhe Endkappe	18 mm	Eingangsspannung	24 V/DC
(h3) Höhe Schlauch	15 mm	Farbwiedergabe (Ra)	80
(b1) Breite	16 mm	Ansteuerung	Dimmbar über optionalen Controller
(b2) Breite Endkappe	19 mm	IP Ausführung	PVC Hülle
(b3) Breite Schlauch	16 mm	Arbeitstemperatur	-25 bis 45 °C
(l1) Länge Endkappe	8 mm	Kanäle	1
(l2) Leitungslänge Primär	3 m		
(l3) Leitungslänge Sekundär	3 m		

Artikel Preis

840288 **WW** **749,95 €**



Zubehör

930448	Profil für D Flex Line TOP		14,94 €
930449	Profil für D Flex Line TOP		11,95 €
930533	Montageset für D Flex Line 16,0 x 15,0 mm		10,95 €
930593	Gelkleber zum Verkleben von Endkappen, 3g		5,95 €





NEON 24V-10W D FLEX LINE TOP-VIEW WIDE IP68

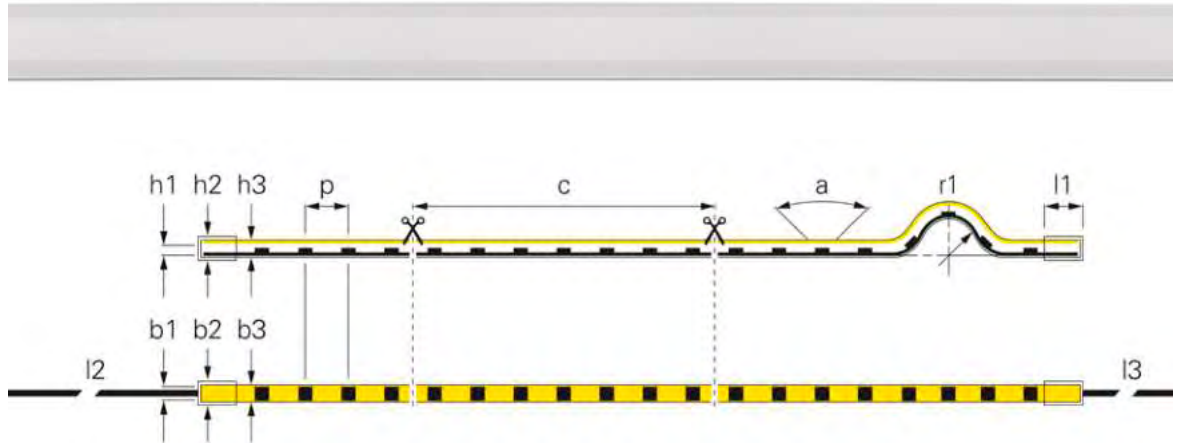

- punktfreie homogene Ausleuchtung
- sehr leichte Installation durch angepasste Profile
- UV- und salzwasserresistent IP68
- ultra flexibel und damit sehr vielseitig in der Anwendung
- lichtechter Polyurethan-Verguss

(p) LED Abstand	6,94 mm	Farbtemperatur	3000 K
(c) Segment Länge	100 mm	Lichtausbeute 1m	69,52 lm/W
(a) Abstrahlwinkel	180 Grad	Lichtstrom 1m	730 lm
(r1) Biegeradius min.	150 mm	Länge	5000 mm
(h1) Höhe	10 mm	Leistung 1m	10,5 W
(h2) Höhe Endkappe	13 mm	Eingangsspannung	24 V/DC
(h3) Höhe Schlauch	10 mm	Farbwiedergabe (Ra)	80
(b1) Breite	10 mm	Ansteuerung	Dimmbar über optionalen Controller
(b2) Breite Endkappe	13 mm	IP Ausführung	PVC Hülle
(b3) Breite Schlauch	10 mm	Arbeitstemperatur	-25 bis 45 °C
(l1) Länge Endkappe	8 mm	Kanäle	1
(l2) Leitungslänge Primär	3 m		
(l3) Leitungslänge Sekundär	3 m		

Artikel Preis

840285 ww **479,95 €**

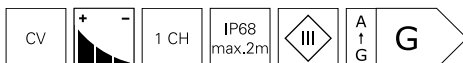

Zubehör

930445 Profil für D Flex Line MINI



10,95 €

930446 Profil für D Flex Line MINI



14,94 €

930531 Montageset für D Flex Line 10,0 x 10,0 mm



10,95 €

NEON 24V-10W RGB D FLEX LINE TOP-VIEW IP68

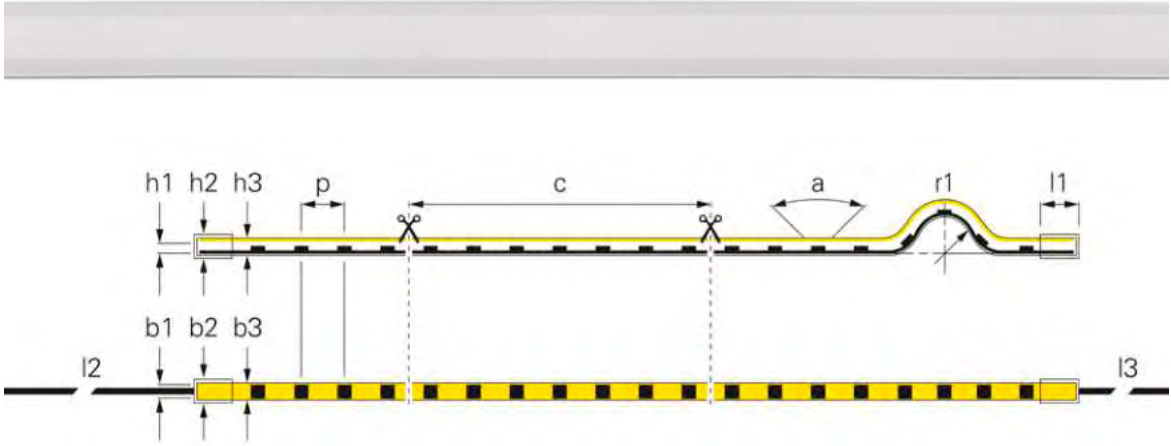

- punktfreie homogene Ausleuchtung
- sehr leichte Installation durch angepasste Profile
- UV- und salzwasserresistent IP68
- ultra flexibel und damit sehr vielseitig in der Anwendung
- lichtechter Polyurethan-Verguss

(p) LED Abstand	8,33 mm	(l3) Leitungslänge Sekundär	3 m
(c) Segment Länge	50 mm	Lichtausbeute 1m	44712 lm/W
(a) Abstrahlwinkel	180 Grad	Lichtstrom 1m	315 lm
(r1) Biegeradius min.	150 mm	Länge	5000 mm
(h1) Höhe	10 mm	Leistung 1m	10 W
(h2) Höhe Endkappe	13 mm	Eingangsspannung	24 V/DC
(h3) Höhe Schlauch	10 mm	Farbwiedergabe (Ra)	80
(b1) Breite	10 mm	Ansteuerung	Dimmbar über optionalen Controller
(b2) Breite Endkappe	13 mm	IP Ausführung	PVC Hülle
(b3) Breite Schlauch	10 mm	Arbeitstemperatur	-25 bis 45 °C
(l1) Länge Endkappe	8 mm	Kanäle	3
(l2) Leitungslänge Primär	3 m		

Artikel Preis

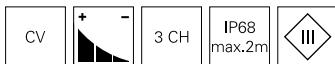
840286  519,95 €

Zubehör

930445 Profil für D Flex Line MINI



10,95 €

930446 Profil für D Flex Line MINI



14,94 €

930531 Montageset für D Flex Line 10,0 x 10,0 mm



10,95 €

930593 Gelkleber zum Verkleben von Endkappen, 3g



5,95 €

NEON 24V-10W RGBW D FLEX LINE TOP-VIEW IP68

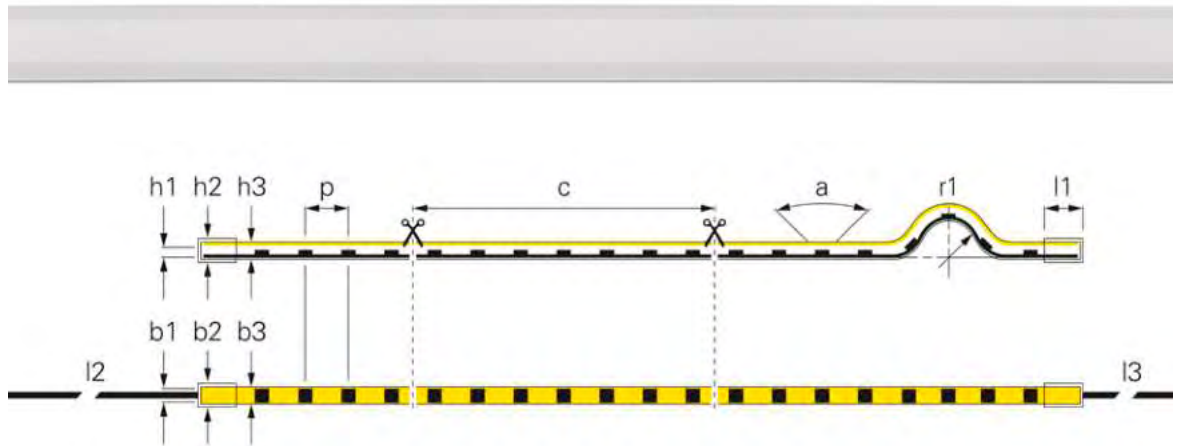

- punktfreie homogene Ausleuchtung
- sehr leichte Installation durch angepasste Profile
- UV- und salzwasserresistent IP68
- ultra flexibel und damit sehr vielseitig in der Anwendung
- lichtechter Polyurethan-Verguss

(p) LED Abstand	11,91 mm	Farbtemperatur	3200 K
(c) Segment Länge	166,66 mm	Lichtausbeute 1m	30,48 lm/W
(a) Abstrahlwinkel	117 Grad	Lichtstrom 1m	320 lm
(r1) Biegeradius min.	150 mm	Länge	5000 mm
(h1) Höhe	15 mm	Leistung 1m	10,5W
(h2) Höhe Endkappe	18 mm	Eingangsspannung	24 V/DC
(h3) Höhe Schlauch	15 mm	Farbwiedergabe (Ra)	80
(b1) Breite	16 mm	Ansteuerung	Dimmbar über optionalen Controller
(b2) Breite Endkappe	18 mm	IP Ausführung	PVC Hülle
(b3) Breite Schlauch	16 mm	Arbeitstemperatur	-25 bis 45 °C
(l1) Länge Endkappe	8 mm	Kanäle	4
(l2) Leitungslänge Primär	3 m		
(l3) Leitungslänge Sekundär	3 m		

Artikel Preis

840289 **779,95 €**

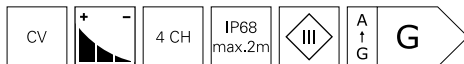

Zubehör

930448	Profil für D Flex Line TOP		14,94 €
930449	Profil für D Flex Line TOP		11,95 €
930533	Montageset für D Flex Line 16,0 x 15,0 mm		10,95 €
930593	Gelkleber zum Verkleben von Endkappen, 3g		5,95 €

NEON 24V-8W OMNIFLEX MINI IP67

Der LED-Stripe OMNIFLEX 24V 8W IP67 ist in drei verschiedenen Lichtfarben [2.700 K, 3.000 K, 4.000 K] erhältlich. Mit einer Länge von 5 Metern ermöglicht er einen flexiblen Einsatz in unterschiedlichen Bereichen. Eine gleichmäßige Ausleuchtung ist durch die punktfreie Lichtverteilung gewährleistet. Die sehr kleinen Biegeradien in alle Richtungen ermöglichen eine große Gestaltungsfreiheit bei der Formgebung. Aber auch gerade Linien sind kein Problem. Durch das umfangreiche Zubehör sind alle Varianten möglich. Mit einer primären und sekundären Einspeisung von jeweils 300 cm ist eine flexible Montage gewährleistet. Durch die Salzwasser- und UV-Beständigkeit sowie die Schutzart IP67 eignet sich der LED-Stripe OMNIFLEX zudem ideal für den Außenbereich.





NEON 24V-8W OMNIFLEX MINI IP67

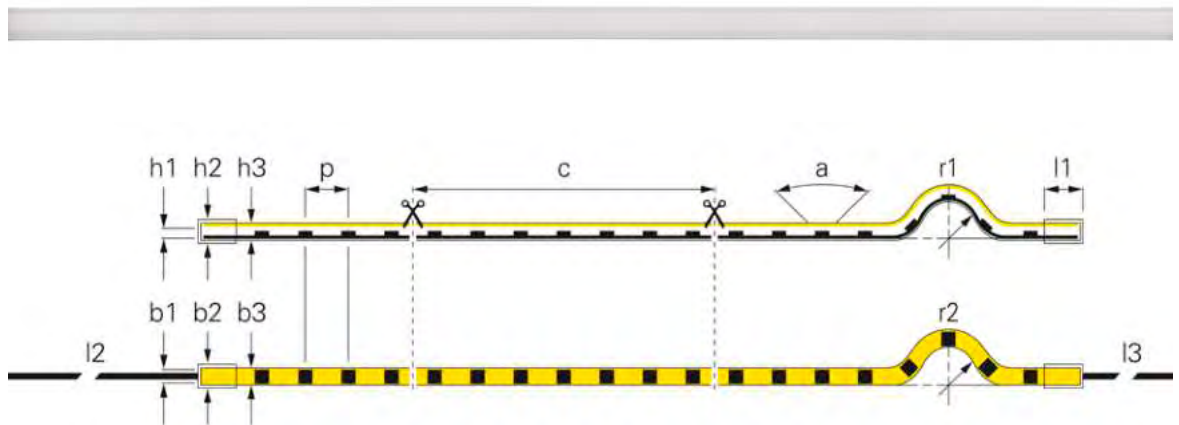

- punktfreies Lichtbild für homogene Ausleuchtung
- Neon-Effekt
- hohe Freiheitsgrade durch kleinen Biegeradius in alle Richtungen
- Mindestbiegeradius nach vorn: 60 mm / zur Seite: 100 mm
- 300 cm lange Primär- und Sekundäreinspeisung
- Salzwasser- und UV-beständig
- umfangreiches Zubehör für freie Formgestaltung

(p) LED Abstand	6,25 mm	(l2) Leitungslänge Primär	3 m
(c) Segment Länge	100 mm	(l3) Leitungslänge Sekundär	3 m
(a) Abstrahlwinkel	120 Grad	Länge	5000 mm
(r1) Biegeradius min.	100 mm	Leistung 1m	8 W
(r2) Biegeradius links / rechts	60 mm	Eingangsspannung	24 V/DC
(h1) Höhe	2 mm	Farbwiedergabe (Ra)	80
(h2) Höhe Endkappe	11 mm	Ansteuerung	Dimmbar über optionalen Controlller
(h3) Höhe Schlauch	10 mm	IP Ausführung	Silikonschlauch
(b1) Breite	4,7 mm	Arbeitstemperatur	-10 bis 55 °C
(b2) Breite Endkappe	11 mm	Kanäle	1
(b3) Breite Schlauch	10 mm		
(l1) Länge Endkappe	4,5 mm		

Artikel	Farbtemperatur	Lichtausbeute 1m	Lichtstrom 1m	EEL	Preis
840417	2700 K	90 lm/W	720 lm		299,95 €
840418	3000 K	93 lm/W	744 lm		299,95 €
840419	4000 K	100 lm/W	800 lm		299,95 €



48V LED-STRIPES

Unsere neuen LED-Stripes in 48V-Technik bieten Anwendern gleich mehrere Vorteile. Der Entscheidende: Im Vergleich zu 12V- und 24V-Stripes ermöglichen 48V-Stripes größere Lauflängen. Zum Vergleich: Bei herkömmlichen LED-Stripes mit niedrigerer Ausgangsspannung ist bereits nach 2,5 [einseitige Einspeisung] bzw. 5 Metern [beidseitige Einspeisung] eine neue Einspeisung für den durchlaufenden Betrieb nötig. LED-Stripes mit 48V lassen sich bis zu einer Länge von 25 Metern [einseitige Einspeisung] bzw. 50 Metern [beidseitige Einspeisung] betreiben – perfekt für Lichtvouten, auf langen Fluren sowie für die vereinfachte Integration in bestehende Installationen, die nur eine einseitige Einspeisung ermöglichen.

Vorteile der 48V LED-Stripes

- 48V = geringerer Strom
- 48V = größere Lauflänge
- 48V = dünnere Leitungsquerschnitte
- 48V = schnellere Installation
- 48V = vielseitigere Anwendungen
- 48V = geringerer Helligkeitsabfall

Zu den genannten Vorteilen kommt bei unseren neuen 48V LED-Stripes eine sehr hohe Lebensdauer von bis zu 75.000h bei L70B50 bzw. 50.000h bei L80B10 dazu. Durch die Reel to Reel Produktion haben die gesamten 48V LED-Stripes keine Lötverbindungen. Da wir uns das Ziel gesetzt haben, klimaneutral zu werden, sind die LED-Stripes umweltfreundlich auf Papierbasis verpackt.

Neben den neuen 48V-LED-Stripes bieten wir natürlich auch das passende Zubehör in Form von Netzgeräten und Controllern für die relevanten Steuerprotokolle [RF, DALI, KNX etc.], um in Zukunft sämtliche potenziellen Anwendungsfälle für 48V-Stripes abzudecken.



SMD 48V-4W LONG RUN IP20

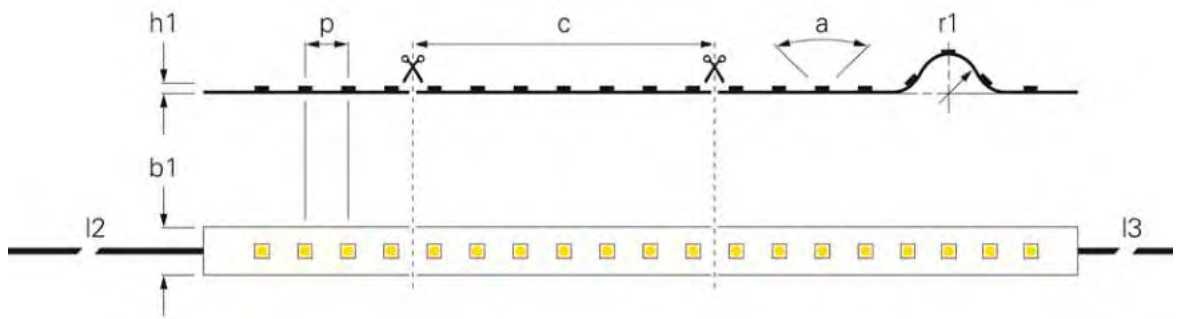

(p) LED Abstand	12,82 mm	Leistung 1m	4 W
(a) Abstrahlwinkel	120 Grad	Eingangsspannung	48 V/DC
(r1) Biegeradius min.	50 mm	Farbwiedergabe (Ra)	80
(h1) Höhe	1 mm	Ansteuerung	Dimmbar über optionalen Controller
(b1) Breite	10 mm	Arbeitstemperatur	-15 bis 50 °C
(I2) Leitungslänge Primär	1 m	Kanäle	1
(I3) Leitungslänge Sekundär	1 m		

Artikel	Farbtemperatur	(c) Segment Länge	Lichtausbeute 1m	Lichtstrom 1m	Länge	Preis
840318	WW 3000 K	25 mm	121 lm/W	485 lm	15000 mm	289,95 €
840337	WW 3000 K	100 mm	121 lm/W	485 lm	50000 mm	999,95 €
840320	NW 4000 K	25 mm	133 lm/W	530 lm	15000 mm	289,95 €
840339	NW 4000 K	100 mm	133 lm/W	530 lm	50000 mm	999,95 €

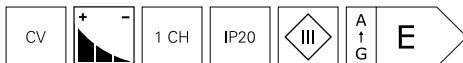
**Lichtplanung**

Interesse an unserem Lichtplanungsservice?

Ihr Ansprechpartner steht Ihnen bei allen Fragen gerne zur Verfügung.



SMD 48V-4W LONG RUN IP44

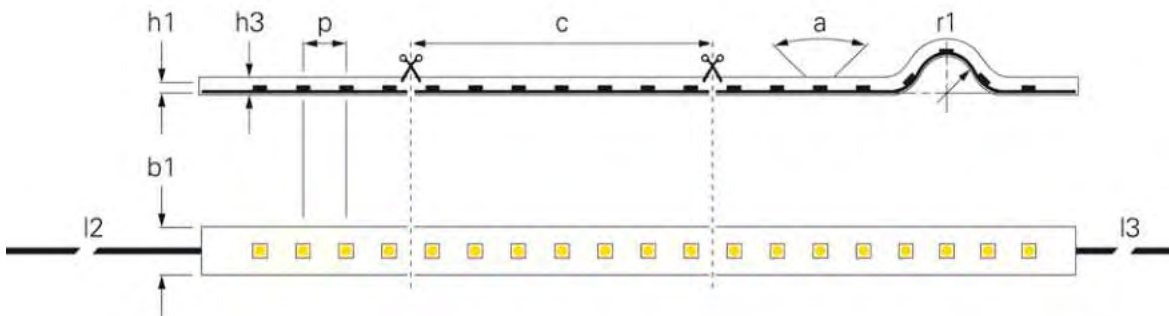

(p) LED Abstand	12,82 mm	(I3) Leitungslänge Sekundär	1 m
(a) Abstrahlwinkel	120 Grad	Leistung 1m	4 W
(r1) Biegeradius min.	50 mm	Eingangsspannung	48 V/DC
(h1) Höhe	1 mm	Farbwiedergabe (Ra)	80
(h3) Höhe Schlauch	2 mm	Ansteuerung	Dimmbar über optionalen Controller
(b1) Breite	10 mm	IP Ausführung	Silikon
(b3) Breite Schlauch	12 mm	Kanäle	1
(I2) Leitungslänge Primär	1 m		

Artikel	Farbtemperatur	(c) Segment Länge	Lichtausbeute 1m	Lichtstrom 1m	Länge	Preis
840317	WW 3000 K	25 mm	100 lm/W	400 lm	15000 mm	349,95 €
840338	WW 3000 K	100 mm	100 lm/W	400 lm	50000 mm	1124,95 €
840319	NW 4000 K	25 mm	114 lm/W	455 lm	15000 mm	349,95 €
840340	NW 4000 K	100 mm	114 lm/W	455 lm	50000 mm	1124,95 €

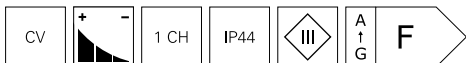

Aluminiumprofile

Im Kapitel »Aluminiumprofile« finden Sie für jede Anwendung das passende Profil mit verschiedenen Abdeckungen und Montagemöglichkeiten.

SMD 48V-10W LONG RUN IP20

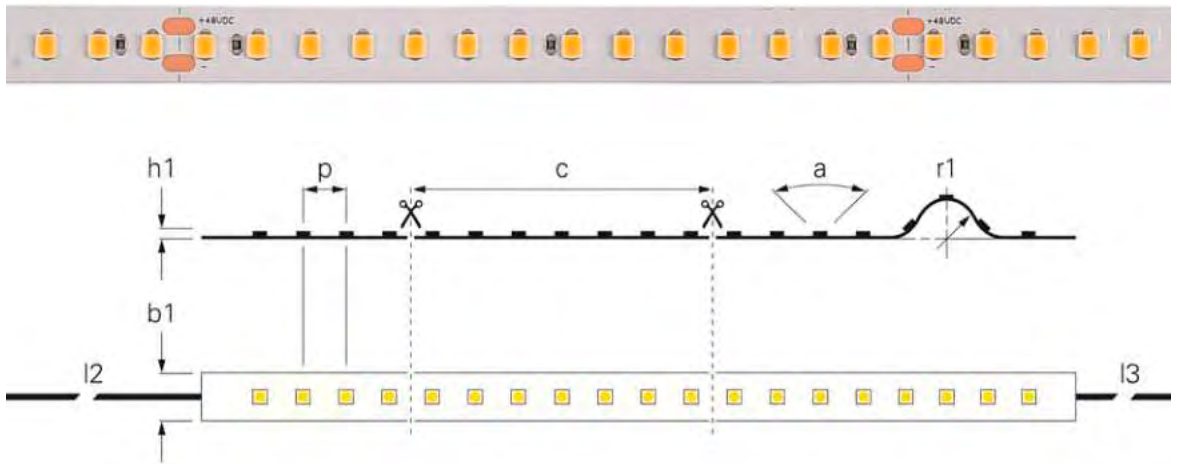

(p) LED Abstand	7,14 mm	(l3) Leitungslänge Sekundär	1 m
(c) Segment Länge	100 mm	Leistung 1m	10 W
(a) Abstrahlwinkel	120 Grad	Eingangsspannung	48 V/DC
(r1) Biegeradius min.	50 mm	Ansteuerung	Dimmbar über optionalen Controller
(h1) Höhe	2 mm	Arbeitstemperatur	-10 bis 55 °C
(b1) Breite	10 mm		
(l2) Leitungslänge Primär	1 m		

Artikel	Farbtemperatur	Lichtstrom 1m	Länge	Farbwiedergabe (Ra)	Kanäle	EEL	Preis
840399	RGB	510 lm	15000 mm	65	3		449,95 €
840407	RGB	510 lm	50000 mm	65	3		1499,95 €
840393	WW 2700 K	1210 lm	15000 mm	90	1		399,95 €
840401	WW 2700 K	1210 lm	50000 mm	90	1		1299,95 €
840394	WW 3000 K	1240 lm	15000 mm	90	1		399,95 €
840402	WW 3000 K	1240 lm	50000 mm	90	1		1299,95 €
840395	NW 4000 K	1300 lm	15000 mm	90	1		399,95 €
840403	NW 4000 K	1300 lm	50000 mm	90	1		1299,95 €

**Netzgeräte**

Das passende Netzgerät in unterschiedlichen Bauformen und mit benötigter Spannung sowie Leistung finden Sie im Kapitel »Netzgeräte«.



SMD 48V-10W LONG RUN IP67

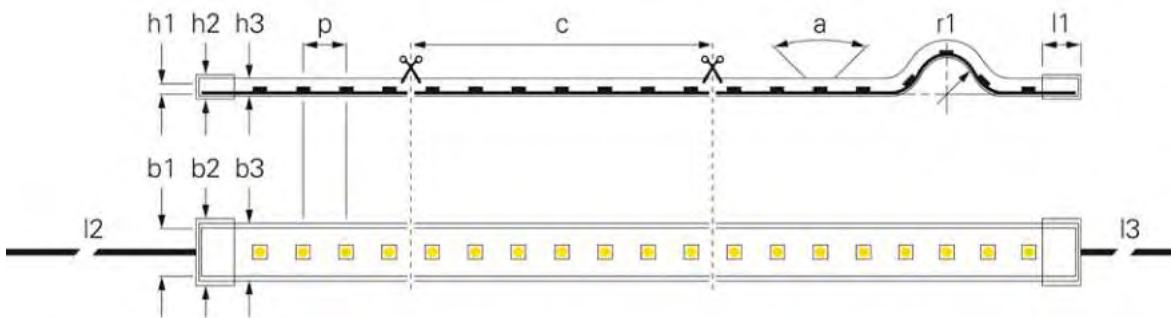

- ideal für Lichtvouten und lange Laulängen
- bis zu 50 m am Stück mit ein- / beidseitiger Einspeisung
- leistungsstarkes Klebeband 3M 300 LSE [IP20] / 3M VHB 5604A mit Primer-Vorbehandlung [IP67]

(p) LED Abstand	7,14 mm	(l1) Länge Endkappe	10 mm
(c) Segment Länge	100 mm	(l2) Leitungslänge Primär	1 m
(a) Abstrahlwinkel	120 Grad	(l3) Leitungslänge Sekundär	1 m
(r1) Biegeradius min.	50 mm	Leistung 1m	10 W
(h1) Höhe	1,7 mm	Eingangsspannung	48 V/DC
(h2) Höhe Endkappe	6,5 mm	Ansteuerung	Dimmbar über optionalen Controller
(h3) Höhe Schlauch	5 mm	IP Ausführung	Silikon-schlauch
(b1) Breite	10 mm	Arbeitstemperatur	-10 bis 55 °C
(b2) Breite Endkappe	14,2 mm		
(b3) Breite Schlauch	12 mm		

Artikel	Farbtemperatur	Lichtstrom 1m	Länge	Farbwiedergabe (Ra)	Kanäle	EEL	Preis
840400	RGB	450 lm	15000 mm	65	3		524,95 €
840408	RGB	450 lm	50000 mm	65	3		1749,95 €
840396	WW 2700 K	1090 lm	15000 mm	90	1		474,95 €
840404	WW 2700 K	1090 lm	50000 mm	90	1		1549,95 €
840397	WW 3000 K	1120 lm	15000 mm	90	1		474,95 €
840405	WW 3000 K	1120 lm	50000 mm	90	1		1549,95 €
840398	NW 4000 K	1180 lm	15000 mm	90	1		474,95 €
840406	NW 4000 K	1180 lm	50000 mm	90	1		1549,95 €





230V LED-STRIPES

Diese LED-Stripes sind hervorragend geeignet, wenn die Anforderungen und Schwerpunkte auf flexible, wassergeschützte und lang zu beleuchtende Strecken in Innen- und Außenbereichen liegen.

Durch die Anschlussspannung von 230V wird kein zusätzliches Netzgerät benötigt. Die Auslieferung erfolgt anschlussfertig mit montiertem IP44 Konturenstecker und vergossener Endkappe.

Die LED-Stripes können durch einen Phasen- und -abschnittdimmer gedimmt werden, um den Anforderung oder der Umgebungsbeleuchtung angepasst zu werden.

Anwendungen von großen Strecken, wie an Gebäuden oder Hotelflure können am Stück bis zu 50m betrieben werden.





SMD 230V-14W LONG RUN IP65

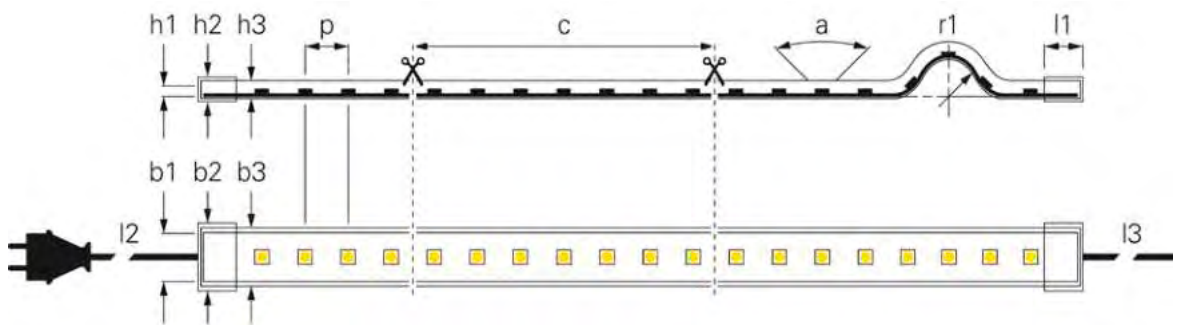

- 230V Direktanschluss
- anschlussfertig mit IP 44 Konturenstecker und Endkappe
- zu betreibende Gesamtlänge bis zu 50 m

(p) LED Abstand	11,9 mm	(l3) Leitungslänge Sekundär	3 m
(a) Abstrahlwinkel	120 Grad	Leistung 1m	14 W
(r1) Biegeradius min.	150 mm	Eingangsspannung	220-240 V/AC
(h1) Höhe	7,8 mm	Farbwiedergabe (Ra)	80
(h2) Höhe Endkappe	18 mm	Ansteuerung	Mit Phasenanschnittsdimmer, Mit Phasenabschnittsdimmer
(h3) Höhe Schlauch	13,2 mm	IP Ausführung	PVC Hülle
(b1) Breite	17 mm	IP Schutzart Stecker	IP 44
(b2) Breite Endkappe	21,8 mm	Arbeitstemperatur	-10 bis 60 °C
(b3) Breite Schlauch	17 mm	Kanäle	1
(l1) Länge Endkappe	18 mm		
(l2) Leitungslänge Primär	3 m		

Artikel	Farbtemperatur	(c) Segment Länge	Lichtausbeute 1m	Lichtstrom 1m	Länge	EEL	Preis
840390	2700 K	170 mm	103 lm/W	1442 lm	15000 mm		769,95 €
840391	2700 K	170 mm	103 lm/W	1442 lm	50000 mm		2499,95 €
840386	3000 K	166,66 mm	105 lm/W	1470 lm	15000 mm		769,95 €
840387	3000 K	166,66 mm	105 lm/W	1470 lm	50000 mm		2499,95 €
840388	4000 K	170 mm	114 lm/W	1596 lm	15000 mm		769,95 €
840389	4000 K	170 mm	114 lm/W	1596 lm	50000 mm		2499,95 €





NETZGERÄTE

- 768 Netzgeräte | Übersicht
- 770 technische Informationen
- 772 DC | CV | Quick Finder
- 776 DC | CV
- 790 DC | CC | Quick Finder
- 793 DC | CC
- 804 AC | CV | Quick Finder
- 805 AC | CV

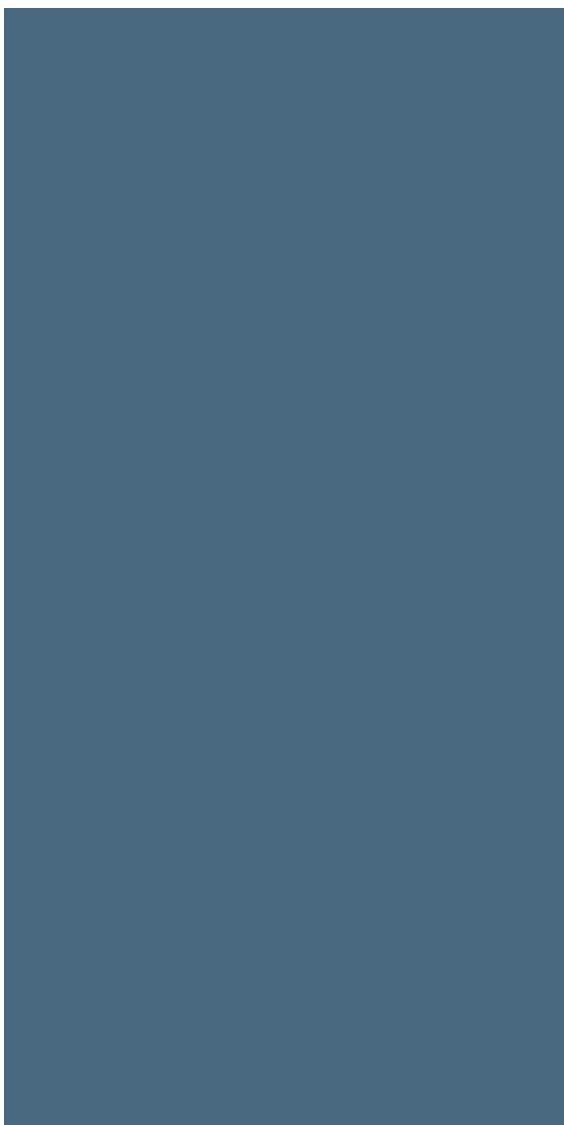

Netzgeräte



■ Seite 776



■ Seite 776



■ Seite 777



□ ■ Seite 778



■ Seite 779



■ Seite 780



■ Seite 781



■ Seite 782



■ Seite 783



■ Seite 784



■ Seite 785



■ □ Seite 786



Seite 787



Seite 788



Seite 788



Seite 789



Seite 793



Seite 793



Seite 794



Seite 794



Seite 795



Seite 795



Seite 796



Seite 797



Seite 798



Seite 799



Seite 799



Seite 801



Seite 802



Seite 803



Seite 805



Seite 806



Seite 807

ELEKTROINSTALLATIONEN NOCH BESSER PLANEN

Bestimmt fallen Ihnen beim Durchstöbern unserer Netzgeräte die neuen technische Daten auf und Sie fragen sich, was es damit auf sich hat? Wir möchten Sie künftig noch besser bei der Planung und Dimensionierung Ihrer Installationen unterstützen. Hintergrund ist, dass auch bereits in Standardobjekten immer mehr Netzgeräte für die Beleuchtung verbaut werden [direkt in den Leuchten oder als externes Netzgerät].

Aufgrund der bauartbedingten Einschaltströme kann es z.B. nach einem Stromausfall und dem darauffolgenden gleichzeitigen Start aller Netzgeräte, u.a. zu einer Überlastung der Sicherungsautomaten kommen. Um dies bereits bei der Planung berücksichtigen zu können, liefern wir Ihnen die entsprechend notwendigen Daten zu allen unserer Netzgeräte.

LEITUNGSQUERSCHNITT

Achten Sie bei der Installation von spannungsstabilen [CV] oder stromstabilen [CC] Netzgeräten sowie dazugehöriger Komponenten, insbesondere zur Abhängigkeit der Leitungslänge, immer auf ausreichend dimensionierte Leitungsquerschnitte.

Die angegebenen Leitungsquerschnitte [mm²] wurden auf die handelsüblichen Querschnitte angepasst. Die maximale Kabellänge von 10 m sollte nicht überschritten werden. »Rote Werte« sind dringend zu vermeiden.

12 V	2 m	5 m	10 m	12 m
25 W	0,25	0,75	1,50	[2,50]
50 W	0,75	1,50	4,00	[4,00]
75 W	1,00	2,50	4,00	[6,00]
100 W	1,50	4,00	6,00	[10,00]
125 W	1,50	4,00	10,00	[10,00]
150 W	2,50	6,00	10,00	-
200 W	2,50	6,00	-	-
300 W	4,00	10,00	-	-
400 W	6,00	-	-	-

24 V	2 m	5 m	10 m	12 m
25 W	0,25	0,25	0,50	[0,50]
50 W	0,25	0,50	0,75	[1,00]
75 W	0,25	0,75	1,00	[1,50]
100 W	0,50	0,75	1,50	[2,50]
125 W	0,50	1,00	2,50	[2,50]
150 W	0,50	1,50	2,50	[4,00]
200 W	0,75	1,50	4,00	[4,00]
300 W	1,00	2,50	6,00	-
400 W	1,50	4,00	6,00	-

48 V	2 m	5 m	10 m	12 m
25 W	0,25	0,25	0,25	[0,25]
50 W	0,25	0,25	0,25	[0,25]
75 W	0,25	0,25	0,50	[0,50]
100 W	0,25	0,25	0,50	[0,50]
125 W	0,25	0,25	0,50	[0,75]
150 W	0,25	0,50	0,75	[0,75]
200 W	0,25	0,50	1,00	[1,00]
300 W	0,25	0,75	1,50	[1,50]
400 W	0,50	1,00	2,50	[2,50]

WIEVIELE NETZGERÄTE JE SICHERUNGSAUTOMAT?

In direkter Abhängigkeit zum Einschaltstrom, ergibt sich die maximale Menge an Netzgeräten, die am jeweiligen Sicherungsautomat angeschlossen werden dürfen. In unseren Quick Findern finden Sie die Anzahl für die gängigsten Automatentypen [B10A, B16A, C10A, C16A].

KAPAZITIVE LAST VON NETZGERÄTEN

Bauartbedingt stellen Netzgeräte teils sehr unterschiedliche kapazitive Lasten dar. Gerade in Kombination mit Bewegungsmeldern, Dämmerungsschaltern oder Schalt-/Dimm-Aktoren spielt dieser, für viele Netzgeräte verfügbare und in unseren Quick Findern angegebene Wert [wie beim Kondensator in nF/pF], eine wichtige Rolle bzgl. Eignung und Langlebigkeit aller Komponenten. Beachten Sie hierzu auch die Datenblätter der Hersteller.

elektr. Daten		dimmbar über							Einsatz / Bauform			elektrische Grenzwerte		Netzgerät	
Spannung	Leistung	Phasenan-/abschnitt	1 - 10V	Touch-Dimmer (Push)	DMX	DALI	KNX	CASAMBI-App	Innenbereich	Außenbereich	Bauform	kapazitive Last	max. Menge je Sicherungsautomat	Artikelnummer	Seite
12V	2,5-25 W	x						x		basic	31.16nF	B10=35, B16=56, C10=35, C16=56	862240	733	
12V	40 W							x		basic	251.7nF	B10A=11, B16A=18, C10A=24, C16A=39	862162	730	

KENNEN SIE UNSERE LONG-FLAT NETZGERÄTE?

Diese Netzgeräte sind jetzt ganz neu mit einer Leistung von bis zu 240Watt erhältlich und eignen sich aufgrund ihrer geringen Abmessungen optimal für die Montage in Deckenvouten, Schattenfugen oder allen anderen Einbausituationen mit wenig Platz.

Alle Long-Flat Netzgeräte finden Sie auf Seite 784.

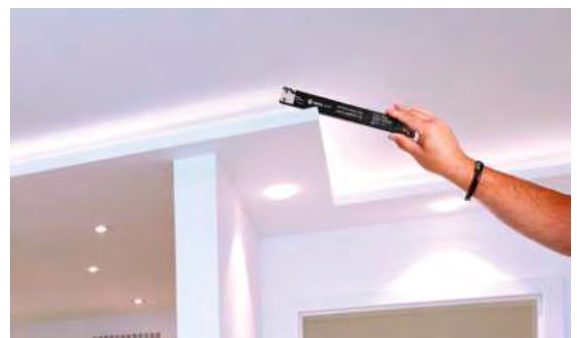

elektr. Daten		dimmbar über						Einsatz / Bauform			elektrische Grenzwerte		Netzgerät	
Spannung	Leistung	Phasenabschnitt		Touch-Dimmer (Push)	DMX	DALI	KNX	Innenbereich	Außenbereich	Bauform	kapazitive Last	max. Menge je Sicherungsautomat	Artikelnummer	Seite
		1 - 10V												
12V	4 W							x	x	mini		B10A=17, B16A=28, C10A=37, C16A=59	872127	776
12V	6 W							x		flat	38.83nF	B10A=17, B16A=28, C10A=37, C16A=59	872629	777
12V	12 W							x	x	octo	101uF	B10A=17, B16A=27, C10A=36, C16A=58	862229	776
12V	12 W							x		flat		B10A=17, B16A=27, C10A=36, C16A=58	862231	777
12V	20 W							x		flat	938uF	B10A=17, B16A=27, C10A=36, C16A=58	862232	777
12V	2,5-25 W	x						x		basic	31.16nF	B10=35, B16=56, C10=35, C16=56	862240	785
12V	40 W							x		basic	251.7nF	B10A=11, B16A=18, C10A=24, C16A=39	862162	779
12V	40 W							x	x	IP	621.5nF	B10A=5, B16A=9, C10A=12, C16A=19	872082	780
12V	40 W							x	x	IP		B10A=6, B16A=9, C10A=10, C16A=16	872097	781
12V	40 W		x	x		x		x		basic		B10A=18, B16A=28, C10A=36, C16A=56	862253	787
12V	45 W							x		long-flat	462.1nF	B10A=5, B16A=9, C10A=12, C16A=19	862123	778
12V	50 W							x		flat	485.5nF	B10A=11, B16A=18, C10A=24, C16A=39	862121	777
12V	12-50 W	x						x		basic	1924uF	B10A=17, B16A=28, C10A=17, C16A=28	862220	785
12V	60 W							x		long-flat	462.1nF	B10A=5, B16A=9, C10A=12, C16A=19	862093	778
12V	60 W							x	x	IP		B10A=6, B16A=9, C10A=10, C16A=16	872098	781
12V	60 W						x	x	x	IP		B10A=6, B16A=9, C10A=10, C16A=16	872109	788
12V	75 W							x		basic	870nF	B10A=11, B16A=18, C10A=24, C16A=39	862127	779
12V	75 W							x	x	IP	621.5nF	B10A=5, B16A=8, C10A=10, C16A=16	872084	780
12V	75 W		x	x		x		x		basic		B10A=10, B16A=16, C10A=20, C16A=32	862254	787
12V	90 W							x	x	IP		B10A=2, B16A=3, C10A=3, C16A=6	872099	781
12V	100 W							x		basic	842.2nF	B10A=3, B16A=5, C10A=7, C16A=11	862165	779
12V	100 W							x	x	IP	621.5nF	B10A=3, B16A=5, C10A=7, C16A=11	872093	780
12V	100 W							x		long-flat	462.1nF	B10A=3, B16A=5, C10A=7, C16A=11	862125	778
12V	33-100 W	x						x	x	IP	93,14nF	B10=7, B16=15, C10=7, C16=15	872135	786
12V	34-100 W	x						x		basic	146,34nF	B10=7, B16=15, C10=7, C16=15	862241	785
12V	120 W							x	x	IP		B10A=2, B16A=4, C10A=4, C16A=6	872100	781

elektr. Daten		dimmbar über						Einsatz / Bauform			elektrische Grenzwerte		Netzgerät	
Spannung	Leistung	Phasenabschnitt		Touch-Dimmer (Push)	DMX	DALI	KNX	Innenbereich	Außenbereich	Bauform	kapazitive Last	max. Menge je Sicherungsautomat	Artikelnummer	Seite
		1 - 10V												
12V	120 W						x	x		IP		B10A=2, B16A=4, C10A=4, C16A=6	872110	788
12V	135 W				x			x		*		B10A=7, B16A=12, C10A=16, C16A=25	843274	789
12V	150 W							x		long-flat	462.1nF	B10A=3, B16A=5, C10A=6, C16A=10	862172	778
12V	150 W							x		basic	591.2nF	B10A=2, B16A=4, C10A=6, C16A=9	862167	779
12V	150 W							x	x	IP	621.5nF	B10A=2, B16A=4, C10A=6, C16A=9	872086	780
12V	66-200 W	x						x	x	IP	148,64nF	B10=3, B16=7, C10=3, C16=7	872137	786
12V	200 W							x	x	IP	621.5nF	B10A=2, B16A=3, C10A=4, C16A=7	872088	780
12V	200 W						x	x		IP		B10A=2, B16A=4, C10A=4, C16A=6	872111	788
24V	4 W							x	x	mini		B10A=59, B16A=94, C10A=123, C16A=197	872128	776
24V	6 W							x		flat	43.5nF	B10A=17, B16A=28, C10A=37, C16A=59	872630	777
24V	12 W							x	x	octo	620uF	B10A=17, B16A=27, C10A=36, C16A=58	862230	776
24V	12 W							x		flat	311uF	B10A=17, B16A=27, C10A=36, C16A=58	862233	777
24V	20 W							x		flat	446uF	B10A=17, B16A=27, C10A=36, C16A=58	862234	777
24V	2,5-25 W	x						x		basic	9520uF	B10=35, B16=56, C10=35, C16=56	862221	785
24V	40 W							x		basic	762nF	B10A=11, B16A=18, C10A=24, C16A=39	862163	779
24V	40 W							x	x	IP	626.3nF	B10A=5, B16A=9, C10A=12, C16A=19	872083	780
24V	40 W							x	x	IP		B10A=6, B16A=9, C10A=10, C16A=16	872101	781
24V	40 W		x	x		x		x		basic		B10A=18, B16A=28, C10A=36, C16A=56	862255	787
24V	45 W							x		long-flat	451.2nF	B10A=5, B16A=9, C10A=12, C16A=19	862124	778
24V	12-50 W	x						x		basic	10520uF	B10A=17, B16A=28, C10A=17, C16A=28	862222	785
24V	50 W							x		flat	604.5nF	B10A=11, B16A=18, C10A=24, C16A=39	862122	777
24V	60 W							x		long-flat	451.2nF	B10A=5, B16A=9, C10A=12, C16A=19	862094	778
24V	60 W							x	x	IP		B10A=6, B16A=9, C10A=10, C16A=16	872102	781
24V	60 W						x	x		IP		B10A=6, B16A=9, C10A=10, C16A=16	872112	788
24V	12-60 W	x						x	x	*			872045	783
24V	75 W							x		basic	760nF	B10A=11, B16A=18, C10A=24, C16A=39	862164	779

elektr. Daten		dimmbar über						Einsatz / Bauform			elektrische Grenzwerte		Netzgerät	
Spannung	Leistung	Phasenabschnitt		Touch-Dimmer (Push)	DMX	DALI	KNX	Innenbereich	Außenbereich	Bauform	kapazitive Last	max. Menge je Sicherungsautomat	Artikelnummer	Seite
		1 - 10V												
24V	75 W							x	x	IP	626.3nF	B10A=5, B16A=8, C10A=10, C16A=16	872085	780
24V	75 W		x	x		x		x		basic		B10A=10, B16A=16, C10A=20, C16A=32	862256	787
24V	90 W							x	x	IP		B10A=2, B16A=3, C10A=3, C16A=6	872103	781
24V	100 W							x		basic	724.2nF	B10A=3, B16A=5, C10A=7, C16A=11	862166	779
24V	33-100 W	x						x		IP	94, 13nF	B10=7, B16=15, C10=7, C16=15	872136	786
24V	34-100 W	x						x		basic	140.74nF	B10=7, B16=15, C10=7, C16=15	862242	785
24V	100 W							x		long-flat	451.2nF	B10A=3, B16A=5, C10A=7, C16A=11	862126	778
24V	100 W							x	x	IP	626.3nF	B10A=3, B16A=5, C10A=7, C16A=11	872094	780
24V	120 W							x	x	IP		B10A=2, B16A=4, C10A=4, C16A=6	872104	781
24V	120 W						x	x	x	IP		B10A=2, B16A=4, C10A=4, C16A=6	872113	788
24V	135 W				x			x		*		B10A=7, B16A=12, C10A=16, C16A=25	843275	789
24V	150 W							x		basic	591.2nF	B10A=2, B16A=4, C10A=6, C16A=9	862168	779
24V	150 W							x		long-flat	451.2nF	B10A=3, B16A=5, C10A=6, C16A=10	862173	778
24V	150 W							x	x	IP	626.3nF	B10A=2, B16A=4, C10A=6, C16A=9	872087	780
24V	30-150 W	x						x	x	*			872046	783
24V	50-150 W	x						x		long-flat		B10A=2, B16A=3, C10A=4, C16A=7	862268	784
24V	150 W		x	x		x		x		basic		B10A=5, B16A=9, C10A=10, C16A=18	862262	787
24V	200 W						x	x		IP		B10A=2, B16A=4, C10A=4, C16A=6	872114	788
24V	66-200 W	x						x	x	IP	148.64nF	B10=3, B16=7, C10=3, C16=7	872138	786
24V	240 W							x	x	IP	626.3nF	B10A=2, B16A=3, C10A=4, C16A=7	872089	780
24V	240 W							x		long-flat	5600uF	B10A=1, B16A=2, C10A=3, C16A=5	862265	778
24V	240 W		x			x		x		basic		B10A=3, B16A=5, C10A=6, C16A=10	862263	787
24V	320 W							x	x	IP	626.3nF	B10A=2, B16A=3, C10A=4, C16A=6	872091	780
48V	40 W							x	x	IP		B10A=6, B16A=9, C10A=10, C16A=16	872105	781
48V	60 W							x	x	IP		B10A=6, B16A=9, C10A=10, C16A=16	872106	781
48V	75 W		x	x		x		x		basic		B10A=10, B16A=16, C10A=20, C16A=32	862273	787

elektr. Daten		dimmbar über						Einsatz / Bauform			elektrische Grenzwerte		Netzgerät	
Spannung	Leistung	Phasenabschnitt		Touch-Dimmer (Push)	DMX	DALI	KNX	Innenbereich	Außenbereich	Bauform	kapazitive Last	max. Menge je Sicherungsautomat	Artikelnummer	Seite
		1 - 10V												
48V	90 W							x	x	IP		B10A=2, B16A=3, C10A=3, C16A=6	872107	781
48V	33-100 W	x						x		IP	6,6uF	B10=3 B16=5, C10=7, C16=11	872142	786
48V	34-100 W	x						x		basic	140,74nF	B10=7 B16=15, C10=7, C16=15	862274	785
48V	100 W							x		long-flat	451.2nF	B10A=3, B16A=5, C10A=7, C16A=11	862270	778
48V	120 W							x	x	IP		B10A=2, B16A=4, C10A=4, C16A=6	872108	781
48V	150 W		x	x		x		x		basic		B10A=5, B16A=9, C10A=10 C16A=18	862275	787
48V	50-150 W	x						x		long-flat		B10A=2, B16A=3, C10A=4, C16A=7	862269	784
48V	150 W							x		long-flat	451.2nF	B10A=3, B16A=5, C10A=6, C16A=10	862271	778
48V	320 W							x	x	IP	626.3nF	B10A=2, B16A=3, C10A=4, C16A=6	872145	780
48V	66-200 W	x						x	x	IP	6,6uF	B10=2, B16=3, C10=4 C16=7	872143	786
48V	200 W						x	x		IP		B10A=2, B16A=4, C10A=4, C16A=6	872115	788
48V	240 W		x	x		x		x		basic		B10A=3, B16A=5, C10A=6, C16A=10	862276	787
48V	240 W							x		long-flat	5600uF	B10A=1, B16A=2, C10A=3, C16A=5	862272	778
48V	600 W							x	x	IP		B10A=1, B16A=1, C10A=1, C16A=2	872125	782
48V	600 W		x					x	x	IP		B10A=1, B16A=1, C10A=1, C16A=2	872126	788

Netzgeräte-Bauformen

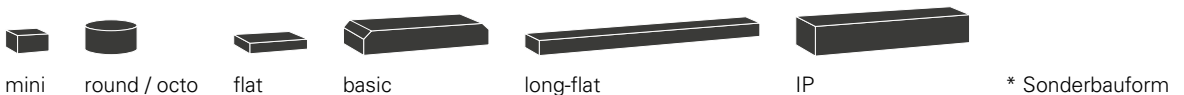



DEKO-LIGHT NETZGERÄTE CV | BAUFORM MINI

- flimmerfrei
- kurzschluss- und überlastungsfest

Gehäuse	Polycarbonat	Höhe	21 mm
Leistung	4 W	Eingangsspannung	220-240 V/AC
Länge	53 mm	Montageort	Innen, Außen
Breite	27 mm		

Artikel		Ausgangsspannung	Ausgangsstrom	Preis
872127	■	12 V/DC	0-330 mA	12,95 €
872128	■	24 V/DC	0-170 mA	12,95 €



DEKO-LIGHT NETZGERÄTE CV | BAUFORM OCTO

- flimmerfrei
- kurzschluss- und überlastungsfest

Gehäuse	Kunststoff	Höhe	24 mm
Leistung	12 W	Eingangsspannung	220-240 V/AC
Länge	50 mm	Montageort	Innen, Außen
Breite	48 mm		

Artikel		Ausgangsspannung	Ausgangsstrom	Preis
862229	■	12 V/DC	0-1000 mA	21,95 €
862230	■	24 V/DC	0-500 mA	21,95 €





DEKO-LIGHT NETZGERÄTE CV | BAUFORM FLAT

- ideal zur verdeckten Montage in Deckenvouten
- flimmerfrei
- kurzschluss- und überlastungsfest
- Überhitzungsschutz

Gehäuse Kunststoff Montageort Innen
Eingangsspannung 220-240 V/AC

Artikel	Ausgangsspannung	Leistung	Ausgangsstrom	Länge	Breite	Höhe	Preis
872629 ■	12 V/DC	6,0 W	0-500 mA	98 mm	46 mm	11 mm	16,95 €
862231 ■	12 V/DC	12,0 W	0-1000 mA	128 mm	50 mm	13 mm	21,95 €
862232 ■	12 V/DC	20,0 W	0-1670 mA	128 mm	50 mm	13 mm	25,95 €
862121 ■	12 V/DC	50,0 W	0-4160 mA	185 mm	62 mm	22 mm	52,95 €
872630 ■	24 V/DC	6,0 W	0-250 mA	98 mm	46 mm	11 mm	16,95 €
862233 ■	24 V/DC	12,0 W	0-500 mA	128 mm	50 mm	13 mm	21,95 €
862234 ■	24 V/DC	20,0 W	0-830 mA	128 mm	50 mm	13 mm	25,95 €
862122 ■	24 V/DC	50,0 W	0-2100 mA	185 mm	62 mm	22 mm	52,95 €



Lichtplanung

Interesse an unserem Lichtplanungsservice?
Ihr Ansprechpartner steht Ihnen bei allen Fragen gerne zur Verfügung.



DEKO-LIGHT NETZGERÄTE CV | BAUFORM LONG-FLAT

- ideal zur verdeckten Montage in Deckenvouten
- flimmerfrei
- kurzschluss- und überlastungsfest
- Überhitzungsschutz

Gehäuse Kunststoff Montageort Innen
Eingangsspannung 220-240 V/AC

Artikel	Ausgangsspannung	Leistung	Ausgangsstrom	Länge	Breite	Höhe	Preis
862123 ■	12 V/DC	45,0 W	0-3750 mA	251 mm	30 mm	16 mm	49,95 €
862093 □	12 V/DC	60,0 W	0-5000 mA	305 mm	30 mm	17 mm	59,95 €
862125 ■	12 V/DC	100,0 W	0-8340 mA	312 mm	30 mm	18,2 mm	96,95 €
862172 ■	12 V/DC	132,0 W	0-11000 mA	335 mm	30 mm	21,6 mm	129,95 €
862124 ■	24 V/DC	45,0 W	0-1870 mA	251 mm	30 mm	16 mm	49,95 €
862094 □	24 V/DC	60,0 W	0-2500 mA	305 mm	30 mm	17 mm	59,95 €
862126 ■	24 V/DC	100,0 W	0-4170 mA	312 mm	30 mm	18,2 mm	96,95 €
862173 ■	24 V/DC	150,0 W	0-6250 mA	335 mm	30 mm	21,6 mm	129,95 €
862265 ■	24 V/DC	240,0 W	0-10000 mA	357 mm	32 mm	23 mm	159,95 €
862270 ■	48 V/DC	100,0 W	0-2080 mA	312 mm	30 mm	18,2 mm	96,95 €
862271 ■	48 V/DC	150,0 W	0-3125 mA	335 mm	30 mm	21,6 mm	129,95 €
862272 ■	48 V/DC	240,0 W	0-5000 mA	357 mm	32 mm	22,5 mm	159,95 €





DEKO-LIGHT NETZGERÄTE CV | BAUFORM BASIC

- flimmerfrei
- kurzschluss- und überlastungsfest
- Überhitzungsschutz

Gehäuse Kunststoff Montageort Innen
Eingangsspannung 220-240 V/AC

Artikel	Ausgangsspannung	Leistung	Ausgangsstrom	Länge	Breite	Höhe	Preis
862162 ■	12 V/DC	40,0 W	0-3300 mA	166 mm	52 mm	24 mm	46,95 €
862127 ■	12 V/DC	75,0 W	0-6300 mA	184 mm	61 mm	32 mm	74,95 €
862165 ■	12 V/DC	100,0 W	0-8300 mA	184 mm	61 mm	32 mm	96,95 €
862167 ■	12 V/DC	150,0 W	0-12500 mA	210 mm	67 mm	34 mm	129,95 €
862163 ■	24 V/DC	40,0 W	0-1700 mA	166 mm	52 mm	24 mm	46,95 €
862164 ■	24 V/DC	75,0 W	0-3100 mA	184 mm	61 mm	32 mm	74,95 €
862166 ■	24 V/DC	100,0 W	0-4200 mA	184 mm	61 mm	32 mm	96,95 €
862168 ■	24 V/DC	150,0 W	0-6250 mA	210 mm	67 mm	34 mm	129,95 €



Technisches Datenblatt

Neu im Onlineshop: Die technischen Datenblätter bieten noch mehr Informationen: Licht- und Energiedaten, Lichtverteilungskurven, Maßzeichnungen und mehr.



DEKO-LIGHT NETZGERÄTE CV IP | BAUFORM IP

- robustes Gehäuse
- flimmerfrei
- kurzschluss- und überlastungsfest
- Überhitzungsschutz

Gehäuse Aluminium Montageort Innen, Außen
Eingangsspannung 100-240 V/AC

Artikel	Ausgangsspannung	Leistung	Ausgangsstrom	Länge	Breite	Höhe	Preis
872082	12 V/DC	40,0 W	0-3340 mA	176 mm	58 mm	30,5 mm	74,95 €
872084	12 V/DC	75,0 W	0-6250 mA	186 mm	64 mm	39 mm	94,95 €
872093	12 V/DC	100,0 W	0-8340 mA	186 mm	64 mm	39 mm	114,95 €
872086	12 V/DC	150,0 W	0-12500 mA	191 mm	70 mm	40 mm	149,95 €
872088	12 V/DC	200,0 W	0-16670 mA	249 mm	72 mm	41 mm	179,95 €
872083	24 V/DC	40,0 W	0-1670 mA	176 mm	58 mm	30,5 mm	74,95 €
872085	24 V/DC	75,0 W	0-3125 mA	186 mm	64 mm	39 mm	94,95 €
872094	24 V/DC	100,0 W	0-4170 mA	186 mm	64 mm	39 mm	114,95 €
872087	24 V/DC	150,0 W	0-6250 mA	191 mm	70 mm	40 mm	149,95 €
872089	24 V/DC	240,0 W	0-10000 mA	249 mm	72 mm	40 mm	184,95 €
872091	24 V/DC	320,0 W	0-13340 mA	252 mm	90 mm	44 mm	219,95 €
872145	48 V/DC	320,0 W	0-6660 mA	252 mm	90 mm	44 mm	219,95 €





MEANWELL NETZGERÄTE CV IP | NPF-SERIE

- flimmerfrei
- kurzschluss- und überlastungsfest
- Überhitzungsschutz
- robustes Gehäuse

Gehäuse Kunststoff Montageort Innen, Außen
Eingangsspannung 90-305 V/AC

Artikel	Ausgangsspannung	Leistung	Ausgangsstrom	Länge	Breite	Höhe	Preis
872097 ■	12 V/DC	40,0 W	0-3340 mA	150 mm	53 mm	35 mm	84,95 €
872098 ■	12 V/DC	60,0 W	0-5000 mA	150 mm	53 mm	35 mm	94,95 €
872099 ■	12 V/DC	90,0 W	0-7500 mA	171 mm	63 mm	37,5 mm	119,95 €
872100 ■	12 V/DC	120,0 W	0-10000 mA	191 mm	63 mm	37,5 mm	139,95 €
872101 ■	24 V/DC	40,0 W	0-1670 mA	150 mm	53 mm	35 mm	84,95 €
872102 ■	24 V/DC	60,0 W	0-2500 mA	150 mm	53 mm	35 mm	94,95 €
872103 ■	24 V/DC	90,0 W	0-3750 mA	171 mm	63 mm	37,5 mm	119,95 €
872104 ■	24 V/DC	120,0 W	0-5000 mA	191 mm	63 mm	37,5 mm	139,95 €
872105 ■	48 V/DC	40,0 W	0-840 mA	150 mm	53 mm	35 mm	84,95 €
872106 ■	48 V/DC	60,0 W	0-1250 mA	150 mm	53 mm	35 mm	94,95 €
872107 ■	48 V/DC	90,0 W	0-1880 mA	171 mm	63 mm	37,5 mm	119,95 €
872108 ■	48 V/DC	120,0 W	0-2500 mA	191 mm	63 mm	37,5 mm	139,95 €





MEANWELL NETZGERÄTE CV IP | ELG/HLG-SERIE

- **Ausgangsspannung/-strom via Potis einstellbar**
- **flimmerfrei**
- **kurzschluss- und überlastungsfest**
- **Überhitzungsschutz**

Gehäuse	Aluminium	Breite	144 mm
Ausgangsspannung	48 V/DC	Höhe	48,5 mm
Leistung	600 W	Eingangsspannung	90-305 V/AC
Ausgangsstrom	0-12500 mA	Montageort	Innen, Außen
Länge	280 mm		

Artikel Preis

872125  **489,95 €**





ABN LED SICHERHEITSTRANSFORMATOR CV DIM IP

- Sicherheitstransformator [DC] nach DIN 2006-7 EN 61558-2-6: 2010-04
- verstärkte und doppelte Isolierung [getrennte Primär- und Sekundärwicklung]
- zusätzlich isolierende Kunststoffteile
- verschärfte Prüfbedingungen
- geeignet für Anwendungen im Bereich des erhöhten Personenschutzes laut DIN EN 61558 für Betrieb von Leuchten in Schwimmbädern, Springbrunnen, Nasszellen o.ä.
- primär dimmbar über Phasenanschnitt
- **Maximallast: 80% Leistung im Dauerbetrieb**

Gehäuse	Kunststoff	Kanäle	1
Ausgangsspannung	24 V/DC	Montageort	Innen, Außen
Eingangsspannung	220-240 V/AC		

Artikel	Leistung	Länge	Breite	Höhe	Preis
872045 ■	12,0-60,0 W	150 mm	90 mm	70 mm	369,95 €
872046 ■	30,0-150,0 W	176 mm	116 mm	110 mm	599,95 €





DEKO-LIGHT NETZGERÄTE CV DIM / BAUFORM LONG-FLAT

- dimmbar mit Phasenan-/Abschnittsdimmern
- ideal zum Nachrüsten vorhandener Installationen, da primär mit Dreh-/Tastdimmern [C-tauglich] dimmbar
- längliche, kompakte Bauform
- nicht kombinierbar mit PWM-Dimmern wie z.B. RF, DMX, DALI, KNX
- flimmerfrei
- kurzschluss- und überlastungsfest
- Überhitzungsschutz

Gehäuse	Polycarbonat	Höhe	21,6 mm
Leistung	50,0-150 W	Eingangsspannung	220-240 V/AC
Länge	400 mm	Kanäle	1
Breite	32 mm	Montageort	Innen

Artikel		Ausgangsspannung	Preis
862268	■	24 V/DC	129,95 €
862269	■	48 V/DC	129,95 €





DEKO-LIGHT NETZGERÄTE CV DIM | BAUFORM BASIC

- dimmbar mit Phasenan-/Abschnittsdimmern
- ideal zum Nachrüsten vorhandener Installationen, da primär mit Dreh-/Tastdimmern (C-tauglich) dimmbar
- nicht kombinierbar mit PWM-Dimmern wie z.B. RF, DMX, DALI, KNX
- flimmerfrei
- kurzschluss- und überlastungsfest
- Überhitzungsschutz

Gehäuse	Kunststoff	Kanäle	1
Eingangsspannung	220-240 V/AC	Montageort	Innen

Artikel	Ausgangsspannung	Leistung	Länge	Breite	Höhe	Preis
862240 ■	12 V/DC	2,5-25,0 W	122 mm	52 mm	30 mm	54,95 €
862220 ■	12 V/DC	12,0-50,0 W	184 mm	61 mm	33 mm	74,95 €
862241 ■	12 V/DC	34,0-100,0 W	210 mm	67 mm	34 mm	144,95 €
862221 ■	24 V/DC	2,5-25,0 W	122 mm	52 mm	30 mm	54,95 €
862222 ■	24 V/DC	12,0-50,0 W	184 mm	61 mm	33 mm	74,95 €
862242 ■	24 V/DC	34,0-100,0 W	210 mm	67 mm	34 mm	144,95 €
862274 ■	48 V/DC	34,0-100,0 W	210 mm	67 mm	34 mm	144,95 €





DEKO-LIGHT NETZGERÄTE CV DIM IP | BAUFORM IP

- dimmbar mit Phasenan-/ -Abschrittdimmern
- ideal zum Nachrüsten vorhandener Installationen, da primär mit Dreh-/ Tastdimmern [C-tauglich] dimmbar
- nicht kombinierbar mit PWM-Dimmern wie z.B. RF, DMX, DALI oder KNX
- robustes Gehäuse
- flimmerfrei
- kurzschluss- und überlastungsfest
- Überhitzungsschutz

Gehäuse	Aluminium	Kanäle	1
Höhe	40 mm	Montageort	Innen, Außen
Eingangsspannung	220-240 V/AC		

Artikel	Ausgangsspannung	Leistung	Länge	Breite	Preis
872135 ■	12 V/DC	33,0-100,0 W	191 mm	70 mm	169,95 €
872137 □	12 V/DC	66,0-200,0 W	249 mm	72 mm	206,95 €
872136 ■	24 V/DC	33,0-100,0 W	191 mm	70 mm	169,95 €
872138 □	24 V/DC	66,0-200,0 W	249 mm	72 mm	206,95 €
872142 □	48 V/DC	33,0-100,0 W	191 mm	70 mm	169,95 €
872143 □	48 V/DC	66,0-200,0 W	249 mm	72 mm	206,95 €



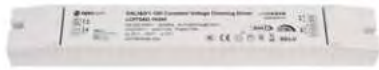

DEKO-LIGHT NETZGERÄTE CV DIM | LCP DALI

- dimmbar mit DALI2 / DALI1
- dimmbar mit 0-10V / 1-10V
- dimmbar mit Touch-Dimmer über 230V Taster (iPush)
- neue Intelli-Push-Funktion [Tastenkombination synchronisiert bei Bedarf alle angeschlossenen Netzgeräte]
- Netzgerät und PWM-Dimmer in einem Gerät
- kurzschluss- und überlastungsfest
- Überhitzungsschutz

Gehäuse	Kunststoff	Kanäle	1
Eingangsspannung	220-240 V/AC	Montageort	Innen

Artikel	Ausgangsspannung	Leistung	Länge	Breite	Höhe	Preis
862253 <input type="checkbox"/>	12 V/DC	40,0 W	185 mm	42,5 mm	28,5 mm	99,95 €
862254 <input type="checkbox"/>	12 V/DC	75,0 W	295 mm	40 mm	32 mm	129,95 €
862255 <input type="checkbox"/>	24 V/DC	40,0 W	185 mm	42,5 mm	28,5 mm	99,95 €
862256 <input type="checkbox"/>	24 V/DC	75,0 W	295 mm	40 mm	32 mm	129,95 €
862262 <input type="checkbox"/>	24 V/DC	150,0 W	295 mm	40 mm	32 mm	169,95 €
862263 <input type="checkbox"/>	24 V/DC	240,0 W	360 mm	40 mm	32 mm	219,95 €
862273 <input type="checkbox"/>	48 V/DC	75,0 W	295 mm	40 mm	32 mm	129,95 €
862275 <input type="checkbox"/>	48 V/DC	150,0 W	295 mm	40 mm	32 mm	169,95 €
862276 <input type="checkbox"/>	48 V/DC	240,0 W	360 mm	40 mm	32 mm	219,95 €





MEANWELL NETZGERÄTE CV DIM IP | ELG/HLG-SERIE

- dimmbar über 0-10V / 1-10V
- flimmerfrei, kurzschluss- und überlastungsfest
- Überhitzungsschutz

Gehäuse	Aluminium	Höhe	48,5 mm
Ausgangsspannung	48 V/DC	Eingangsspannung	90-305 V/AC
Leistung	600 W	Kanäle	1
Länge	280 mm	Montageort	Innen, Außen
Breite	144 mm		

Artikel Preis

872126 **499,95 €**



MEANWELL NETZGERÄTE CV DIM | PWM KNX

- dimmbar über KNX-Bus
- flimmerfrei, kurzschluss- und überlastungsfest
- Überhitzungsschutz

Gehäuse	Kunststoff	Kanäle	1
Eingangsspannung	90-305 V/AC	Montageort	Innen

Artikel	Ausgangsspannung	Leistung	Länge	Breite	Höhe	Preis
872109 ■	12 V/DC	60,0 W	150 mm	53 mm	35 mm	159,95 €
872110 ■	12 V/DC	120,0 W	191 mm	63 mm	37,5 mm	209,95 €
872111 ■	12 V/DC	200,0 W	195 mm	68 mm	39,5 mm	244,95 €
872112 ■	24 V/DC	60,0 W	150 mm	53 mm	35 mm	159,95 €
872113 ■	24 V/DC	120,0 W	191 mm	63 mm	37,5 mm	209,95 €
872114 ■	24 V/DC	200,0 W	195 mm	68 mm	39,5 mm	244,95 €
872115 ■	48 V/DC	200,0 W	195 mm	68 mm	39,5 mm	244,95 €





DEKO-LIGHT NETZGERÄTE CV DIM | HV DMX 2 IN 1

- Netzgerät + DMX-Dimmer in einem Gerät
- steuerbar mit DMX
- integrierter 3-Kanal DMX PWM-Dimmer
- geeignet für 3x 1 Kanal Single, 1x WW-CW oder 1x RGB LED-Stripe
- dimmbar von 0 - 100%
- DMX-Anschluss via CAT5 steckbar
- Anschluß: Schraubklemmen
- kurzschluss- und überlastungsfest
- Überhitzungsschutz

Gehäuse	Metall	Höhe	40 mm
Leistung	135 W	Eingangsspannung	100-240 V/AC
Länge	196 mm	Kanäle	1, 2, 3
Breite	75 mm	Montageort	Innen

Artikel		Ausgangsspannung	Preis
843274	■	12 V/DC	139,95 €
843275	■	24 V/DC	139,95 €

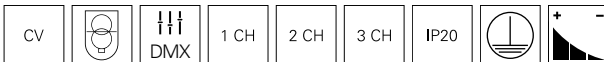

Zubehör

930697 Datenkabel RJ45 für DMX Dimmer, Typ: Cat5e, 2,0m



3,95 €



Technisches Datenblatt

Neu im Onlineshop: Die technischen Datenblätter bieten noch mehr Informationen: Licht- und Energiedaten, Lichtverteilungskurven, Maßzeichnungen und mehr.

elektr. Daten		dimmbar über				Einsatz /Bauform			elektrische Grenzwerte		Netzgerät		
Stromstärke	Leistung	Spannung	Phasenabschnitt	Touch-Dimmer (Push)	DALI	KNX	Innenbereich	Außenbereich	Bauform	kapazitive Last	max. Menge je Sicherungsautomat	Artikelnummer	Seite
350 mA	0,9-3,9W	2,5-11V					x	x	mini		B10A=70, B16A=112, C10A=140, C16A=224	872129	794
350 mA	2,1-4,0W	6-12V	x				x	x	mini	10.00nF	B10A=35, B16A=56, C10A=74, C16A=118	872132	796
350 mA	0,7-6,0W	2-18V					x		flat	40.44nF	B10A=17, B16A=28, C10A=37, C16A=59	872628	794
350 mA	3,2-8,0W	9-23V					x		round	200uF	B10A=17, B16A=28, C10A=37, C16A=59	862212	793
350 mA	3,9-9,0W	11-26V	x				x		basic		B10A=17, B16A=28, C10A=37, C16A=59	862202	797
350 mA	6,0-10,0W	17-29V					x		mini		B10A=57, B16A=92, C10A=57, C16A=92	862239	794
350 mA	6,3-12,0W	18-35V	x				x		basic	20,65pF	B10A=17, B16A=28, C10A=37, C16A=59	862203	797
350 mA	0,7-12,0W	2-35V					x		flat	194,0uF	B10A=11, B16A=18, C10A=24, C16A=39	862223	794
350 mA	6,3-12,0W	18-37V	x				x	x	octo	190uF	B10A=35, B16A=56, C10A=74, C16A=118	862235	796
350 mA	9,1-15,0W	26-43V	x				x		basic		B10A=38, B16A=61, C10A=38, C16A=61	862266	799
350 mA	0,7-18,0W	2-52V					x		basic	147nF	B10A=17, B16A=28, C10A=37, C16A=59	180512	795
350 mA	9,8-20,0W	28-57V	x				x		basic		B10A=11, B16A=18, C10A=24, C16A=39	862204	797
350 mA	0,7-20,0W	2-57V					x		flat	195uF	B10A=11, B16A=18, C10A=24, C16A=39	862224	794
450 mA	9,9-19,0W	22-42V	x				x		quick		B10A=11, B16A=18, C10A=24, C16A=39	862257	798
500 mA	1,0-4,0W	2-8V					x	x	mini	19.8pF	B10A=17, B16A=28, C10A=37, C16A=59	872065	793
500 mA	2,0-4,0W	4-8V	x				x	x	mini	4.75nF	B10A=35, B16A=56, C10A=74, C16A=118	872014	796
500 mA	1,0-6,0W	2-12V					x		flat	38.48nF	B10A=17, B16A=28, C10A=37, C16A=59	862130	794
500 mA	3,0-8,0W	6-16V					x		round	62.96nF	B10A=11, B16A=18, C10A=24, C16A=39	862128	793
500 mA	1,0-12,0W	2-24V					x		flat	298uF	B10A=11, B16A=18, C10A=24, C16A=39	862225	794
500 mA	6,5-10,0W	13-20V					x		mini		B10A=57, B16A=92, C10A=57, C16A=92	862238	794
500 mA	6,0-12,0W	12-24V	x				x	x	octo	186uF	B10A=35, B16A=56, C10A=74, C16A=118	862236	796
500 mA	1,0-18,0W	2-38V					x		basic	147nF	B10A=17, B16A=28, C10A=37, C16A=59	180513	795
500 mA	1,0-20,0W	2-40V					x		flat	292uF	B10A=11, B16A=18, C10A=24, C16A=39	862226	794
500 mA	10,0-20,0W	20-40V	x				x		basic		B10A=11, B16A=18, C10A=24, C16A=39	862205	797
500 mA	15,0-30,0W	30-60V					x		basic	366nF	B10A=11, B16A=18, C10A=24, C16A=39	862196	795
500 mA	20,0-40,0W	40-80V					x		basic	356nF	B10A=8, B16A=14, C10A=18, C16A=29	862197	795

elektr. Daten			dimmbar über				Einsatz /Bauform			elektrische Grenzwerte		Netzgerät	
Stromstärke	Leistung	Spannung	Phasenabschnitt	Touch-Dimmer [Push]	DALI	KNX	Innenbereich	Außenbereich	Bauform	kapazitive Last	max. Menge je Sicherungsautomat	Artikelnummer	Seite
500 mA	20,0-40,0 W	40-80V	x				x		basic	29.84nF	B10A=35, B16A=56, C10A=35, C16A=56	862136	797
700 mA	1,7-4,0 W	2-6V					x	x	mini	82pF	B10A=70, B16A=112, C10A=140, C16A=224	872131	793
700 mA	2,0-4,0 W	2,5-6V	x				x	x	mini	10nF	B10A=35, B16A=56, C10A=74, C16A=118	872134	796
700 mA	1,4-6,0 W	2-9V					x		flat	40.44nF	B10A=17, B16A=28, C10A=37, C16A=59	862048	794
700 mA	4,2-8,0 W	6-12V					x		round	46.24nF	B10A=11, B16A=18, C10A=24, C16A=39	862129	793
700 mA	1,4-12,0 W	2-17V					x		flat	427uF	B10A=11, B16A=18, C10A=24, C16A=39	862227	794
700 mA	7,0- 12,0 W	10-17V	x				x	x	octo	188uF	B10A=35, B16A=56, C10A=74, C16A=118	862237	796
700 mA	1,4-18,0 W	2-26V					x		basic	147nF	B10A=17, B16A=28, C10A=37, C16A=59	180514	795
700 mA	1,4-20,0 W	2-29V					x		flat	295uF	B10A=11, B16A=18, C10A=24, C16A=39	862228	794
700 mA	9,8-20,0 W	14-28V	x				x		basic		B10A=11, B16A=18, C10A=24, C16A=39	862207	797
700 mA	9,1-30,0 W	13-43V					x		basic		B10A=11, B16A=18, C10A=24, C16A=39	862198	795
700 mA	20,3-35,0 W	29-57V					x		basic	359,3nF	B10A=8, B16A=14, C10A=18, C16A=29	862199	795
700 mA	19,6-40,0 W	28-56V	x				x		basic		B10A=35, B16A=56, C10A=35, C16A=56	862208	797
900mA	19,8-40,0 W	22-44V					x		basic	13.5pF	B10A=8, B16A=14, C10A=18, C16A=29	862157	795
900mA	19,8-40,0 W	22-44V	x				x		basic	30nF	B10A=35, B16A=56, C10A=35, C16A=56	862264	797
1050 mA	20,0-40,0 W	19-38V					x		basic		B10A=8, B16A=14, C10A=18, C16A=29	862201	795
1050 mA	20,0-40,0 W	19-38V	x				x		basic		B10A=35, B16A=56, C10A=35, C16A=56	862209	797
1050 mA	23,5-45,0 W	22-43V	x				x		basic	33,46nF	B10A=35, B16A=56, C10A=35, C16A=56	862210	797
1050 mA	23,1-45,0 W	22-43V	x				x		quick	33,46nF	B10A=35, B16A=56, C10A=35, C16A=56	862258	798
1300 mA	26,0-50,0 W	20-39V	x				x		basic		B10A=35, B16A=56, C10A=35, C16A=56	862211	797
1500 mA	40,0-60,0 W	27-42V	x				x		quick		B10A=25, B16A=41, C10A=25, C16A=41	862259	798

Netzgeräte-Bauformen

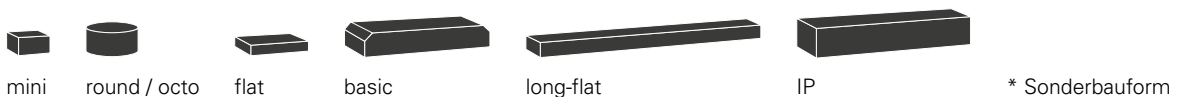

elektr. Daten		dimmbar über				Einsatz /Bauform		elektrische Grenzwerte		Netzgerät		
Stromstärke	Leistung	Spannung	Phasenabschnitt			Innenbereich	Außenbereich	Bauform	kapazitive Last	max. Menge je Sicherungsautomat	Artikelnummer	Seite
			Touch-Dimmer (Push)	DALI	KNX							
MULTI*	3,2-20,0 W	9-40V	x			x		basic		B10A=46, B16A=74, C10A=93, C16A=149	862141	799
MULTI*	3,2-12,0 W	15-54V		x	x	x		basic		B10A=23, B16A=37, C10A=46, C16A=74	862190	801
MULTI*	5,0-25,0 W	20-60V		x	x	x		basic		B10A=23, B16A=37, C10A=46, C16A=74	862191	801
MULTI*	8,75-45,0 W	21-70V		x	x	x		basic		B10A=12, B16A=20, C10A=25, C16A=40	862192	801
MULTI*	14,7-45,0 W	14-43V		x	x	x		basic		B10A=12, B16A=20, C10A=25, C16A=40	862193	801
MULTI*	26,3-75,5 W	25-71V		x	x	x		basic		B10A=3, B16A=5, C10A=6, C16A=10	862194	801
MULTI*	2,1-25,2 W	6-54V		x	x	x		*		B10A=16, B16A=26, C10A=27, C16A=44	862246	802
MULTI*	0,70 - 42,00 W	2-100V		x	x	x		*		B10A=16, B16A=26, C10A=27, C16A=44	862247	802
MULTI*	1,0-60,3 W	2-90V		x	x	x		*		B10A=15, B16A=25, C10A=20, C16A=32	862248	802

* Bitte beachten Sie aufgrund der Vielzahl der möglichen Einstellmöglichkeiten, die detaillierten technischen Daten auf der angegebenen Produktseite.

TIPPS UND TRICKS ZU STROMSTABILEN NETZGERÄTEN

Anders als bei spannungsstabilen Netzgeräten [CV], ist bei stromstabilen Netzgeräten, oft auch mit CC [constant current] abgekürzt, der Ausgangsstrom stabil. Aus diesem Umstand ergeben sich einige wichtige Faktoren, die bei der Planung und Installation unbedingt beachtet werden müssen.

- LED nicht unter Spannung an CC-Netzgeräte anschließen, da diese dadurch geschädigt werden und bereits nach kurzer Betriebsdauer ausfallen können
- nach Möglichkeit: 1 Leuchte = 1 Netzgerät
- falls notwendig: max. 2 Leuchten in einer Reihenschaltung an einem Netzgerät betreiben. Hierfür müssen jedoch der Spannungsbereich und die Leistung des Netzgeräts überprüft werden.

Netzgerätedaten prüfen! Check driver data!

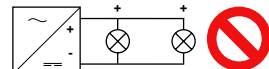
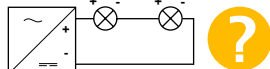
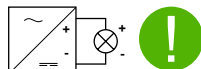

Installationshinweis für Netzgerät stromstabil [CC]: LED nicht unter Spannung anschließen!
installation instruction for power supply constant current [CC]: Don't connect LED under voltage!



DEKO-LIGHT NETZGERÄTE CC | BAUFORM MINI

- flimmerfrei
- kurzschluss- und überlastungsfest
- Überhitzungsschutz

Gehäuse	Polycarbonat	Höhe	21 mm
Länge	53 mm	Montageort	Innen, Außen
Breite	27 mm		

Artikel	Ausgangsstrom	Leistung	Ausgangsspannung	Eingangsspannung	Preis
872129 ■	350 mA	0,9-3,9 W	2,5-11 V/DC	220-240 V/AC	12,95 €
872065 ■	500 mA	1,0-4,0 W	2-8 V/DC	100-240 V/AC	12,95 €
872131 ■	700 mA	1,7-4,0 W	2,5-6 V/DC	220-240 V/AC	12,95 €



DEKO-LIGHT NETZGERÄTE CC | BAUFORM ROUND

- flimmerfrei
- kurzschluss- und überlastungsfest
- Überhitzungsschutz

Gehäuse	Kunststoff	Eingangsspannung	100-240 V/AC
Höhe	22 mm	Montageort	Innen
Ø	53 mm		

Artikel	Ausgangsstrom	Leistung	Ausgangsspannung	Preis
862212 ■	350 mA	3,2-8,0 W	9-23 V/DC	20,95 €
862128 ■	500 mA	3,0-8,0 W	6-54 V/DC	20,95 €
862129 ■	700 mA	4,2-8,0 W	6-12 V/DC	20,95 €





HEP NETZGERÄTE CC | G5S10W

- kompakte Bauform
- flimmerfrei
- kurzschluss- und überlastungsfest
- Überhitzungsschutz

Gehäuse	Kunststoff	Höhe	20 mm
Länge	58,1 mm	Eingangsspannung	220-240 V/AC
Breite	39,1 mm	Montageort	Innen

Artikel		Ausgangsstrom	Leistung	Ausgangsspannung	Preis
862239	<input type="checkbox"/>	350 mA	6,0-10,0 W	17-29 V/DC	26,95 €
862238	<input type="checkbox"/>	500 mA	6,5-10,0 W	13-32 V/DC	26,95 €



DEKO-LIGHT NETZGERÄTE CC | BAUFORM FLAT

- flimmerfrei
- kurzschluss- und überlastungsfest
- Überhitzungsschutz

Gehäuse	Kunststoff	Montageort	Innen
Eingangsspannung	220-240 V/AC		

Artikel		Ausgangsstrom	Leistung	Ausgangsspannung	Länge	Breite	Höhe	Preis
862224	<input checked="" type="checkbox"/>	350 mA	0,7-20,0 W	2-57 V/DC	154 mm	50 mm	14 mm	28,95 €
862223	<input checked="" type="checkbox"/>	350 mA	0,7-12,0 W	2-35 V/DC	128 mm	50 mm	13 mm	24,95 €
872628	<input checked="" type="checkbox"/>	350 mA	0,7-6,0 W	2-18 V/DC	98 mm	46 mm	11 mm	17,95 €
862226	<input checked="" type="checkbox"/>	500 mA	1,0-20,0 W	2-40 V/DC	154 mm	50 mm	14 mm	28,95 €
862225	<input checked="" type="checkbox"/>	500 mA	1,0-12,0 W	2-24 V/DC	128 mm	50 mm	13 mm	24,95 €
862130	<input checked="" type="checkbox"/>	500 mA	1,0-6,0 W	2-12 V/DC	98 mm	46 mm	11 mm	17,95 €
862228	<input checked="" type="checkbox"/>	700 mA	1,4-20,0 W	2-29 V/DC	128 mm	50 mm	14 mm	28,95 €
862227	<input checked="" type="checkbox"/>	700 mA	1,4-12,0 W	2-17 V/DC	128 mm	50 mm	14 mm	24,95 €
862048	<input checked="" type="checkbox"/>	700 mA	1,4-6,0 W	2-9 V/DC	98 mm	46 mm	11 mm	17,95 €





DEKO-LIGHT NETZGERÄTE CC | BAUFORM BASIC

- flimmerfrei
- kurzschluss- und überlastungsfest
- Überhitzungsschutz

Gehäuse Kunststoff Montageort Innen
Eingangsspannung 220-240 V/AC

Artikel	Ausgangsstrom	Leistung	Ausgangsspannung	Länge	Breite	Höhe	Preis
180512	350 mA	0,7-18,0 W	2-52 V/DC	115 mm	45 mm	21 mm	23,95 €
180513	500 mA	1,0-18,0 W	2-38 V/DC	115 mm	45 mm	21 mm	23,95 €
862196	500 mA	15,0-30,0 W	30-60 V/DC	127 mm	43 mm	28 mm	26,95 €
862197	500 mA	20,0-40,0 W	40-80 V/DC	127 mm	43 mm	28 mm	29,95 €
180514	700 mA	1,4-18,0 W	2-26 V/DC	115 mm	45 mm	21 mm	23,95 €
862198	700 mA	14,0-30,0 W	21-43 V/DC	127 mm	43 mm	28 mm	26,95 €
862199	700 mA	20,0-40,0 W	29-57 V/DC	127 mm	43 mm	28 mm	29,95 €
862157	900 mA	19,0-40,0 W	22-24 V/DC	127 mm	43 mm	28 mm	29,95 €
862201	1050 mA	20,0-40,0 W	19-38 V/DC	127 mm	43 mm	28 mm	29,95 €





DEKO-LIGHT NETZGERÄTE CC DIM | BAUFORM MINI

- dimmbar mit Phasen-/Abschnittdimmern
- kurzschluss- und überlastungsfest
- Überhitzungsschutz

Gehäuse	Kunststoff	Montageort	Innen, Außen
Eingangsspannung	220-240 V/AC		

Artikel	Ausgangsstrom	Leistung	Ausgangsspannung	Länge	Breite	Höhe	Preis
872132 ■	350 mA	2,1-4,0 W	6-12 V/DC	48 mm	30 mm	20 mm	19,95 €
872014 □	500 mA	2,0-4,0 W	4-8 V/DC	53 mm	27 mm	21 mm	19,95 €
872134 ■	700 mA	2,0-4,0 W	2,5-6 V/DC	48 mm	30 mm	20 mm	19,95 €



DEKO-LIGHT NETZGERÄTE CC DIM | BAUFORM OCTO

- Dimmbar mit Phasen-/abschnittdimmern
- flimmerfrei
- kurzschluss- und überlastungsfest
- Überhitzungsschutz

Gehäuse	Kunststoff	Höhe	24 mm
Länge	50 mm	Eingangsspannung	220-240 V/AC
Breite	48 mm	Montageort	Innen, Außen

Artikel	Ausgangsstrom	Leistung	Ausgangsspannung	Preis
862235 ■	350 mA	6,3-12,0 W	18-37 V/DC	29,95 €
862236 ■	500 mA	6,0-12,0 W	12-24 V/DC	29,95 €
862237 ■	700 mA	7,0-12,0 W	10-17 V/DC	29,95 €





DEKO-LIGHT NETZGERÄTE CC DIM | BAUFORM BASIC

- dimmbar mit Phasenabschnittdimmern
- flimmerfrei
- kurzschlußsicher, Überlastungsschutz, Überhitzungsschutz

Gehäuse Kunststoff Montageort Innen
Eingangsspannung 220-240 V/AC

Artikel	Ausgangsstrom	Leistung	Ausgangsspannung	Länge	Breite	Höhe	Preis
862202 ■	350 mA	3,9-9,0 W	11-26 V/DC	115 mm	39 mm	22 mm	28,95 €
862203 ■	350 mA	6,3-12,0 W	19-38 V/DC	115 mm	39 mm	22 mm	36,95 €
862204 ■	350 mA	9,8-20,0 W	28-57 V/DC	127 mm	44 mm	28 mm	39,95 €
862205 ■	500 mA	10,0-20,0 W	20-40 V/DC	127 mm	44 mm	28 mm	39,95 €
862136 ■	500 mA	20,0-40,0 W	40-80 V/DC	166 mm	52 mm	24 mm	46,95 €
862207 ■	700 mA	9,8-22,0 W	14-35 V/DC	127 mm	44 mm	28 mm	39,95 €
862208 ■	700 mA	19,0-40,0 W	28-56 V/DC	166 mm	52 mm	24 mm	46,95 €
862264 ■	900 mA	19,6-40,0 W	22-44 V/DC	166 mm	52 mm	25 mm	46,95 €
862209 ■	1050 mA	20,0-40,0 W	19-38 V/DC	166 mm	55 mm	25 mm	46,95 €
862210 ■	1050 mA	23,0-45,0 W	22-43 V/DC	166 mm	52 mm	25 mm	49,95 €
862211 □	1300 mA	25,0-50,0 W	20-39 V/DC	166 mm	55 mm	25 mm	51,95 €



Lichtplanung

Interesse an unserem Lichtplanungsservice?
Ihr Ansprechpartner steht Ihnen bei allen Fragen gerne zur Verfügung.



DEKO-LIGHT NETZGERÄTE CC DIM | BAUFORM QUICK

- besonders schnell und einfach zu montieren durch integrierte 3-poige Durchgangsverdrahtung
- Steckklemmen für Leitungen von 0,5 bis 1,5 mm²
- sekundärseitig ebenfalls Steckklemmen
- kein zusätzliches Installationsmaterial notwendig
- dimmbar mit kompatiblen [C-tauglichen] Phasenabschrittdimmern
- flimmerfrei
- kurzschluss- und überlastungsfest
- Überhitzungsschutz

Gehäuse	Kunststoff	Höhe	32 mm
Länge	208 mm	Eingangsspannung	220-240 V/AC
Breite	60 mm	Montageort	Innen

Artikel	Ausgangsstrom	Leistung	Ausgangsspannung	Preis
862257 ■	450 mA	9,9-19,0 W	22-42 V/DC	36,95 €
862258 ■	1050 mA	23,1-45,0 W	22-43 V/DC	46,95 €
862259 ■	1500 mA	40,5-63,0 W	27-42 V/DC	56,95 €



Technisches Datenblatt

Neu im Onlineshop: Die technischen Datenblätter bieten noch mehr Informationen: Licht- und Energiedaten, Lichtverteilungskurven, Maßzeichnungen und mehr.



HEP NETZGERÄT CC DIM | G6LT15W350LR-Z

- Dimmbar mit Phasenabschrittdimmern
- flimmerfrei
- kurzschluss- und überlastungsfest
- Überhitzungsschutz

Gehäuse	Kunststoff	Breite	40,4 mm
Ausgangsstrom	350 mA	Höhe	22 mm
Leistung	9,1-15 W	Eingangsspannung	220-240 V/AC
Ausgangsspannung	26-43 V/DC	Montageort	Innen
Länge	85 mm		

Artikel Preis

862266 **32,95 €**



DEKO-LIGHT NETZGERÄT CC DIM | BASIC MULTI-CURRENT

- Dimmbar mit Phasenan-/ -Abschrittdimmern
- Kurzschlußsicher, Überlastungsgeschützt, Überhitzungsschutz

Gehäuse	Kunststoff	Höhe	28,5 mm
Länge	150 mm	Eingangsspannung	200-240 V/AC
Breite	42,5 mm	Montageort	Innen

Artikel

862141

Technische Beschreibung

Preis

350 mA / 3,20 - 14,0 W / 9 - 40 V
 400 mA / 3,60 - 16,0 W / 9 - 40 V
 450 mA / 4,00 - 18,0 W / 9 - 40 V
 500 mA / 4,50 - 20,0 W / 9 - 40 V
 550 mA / 5,00 - 19,8 W / 9 - 36 V
 600 mA / 5,40 - 19,8 W / 9 - 33 V
 650 mA / 5,90 - 19,5 W / 9 - 30 V
 700 mA / 6,30 - 19,6 W / 9 - 28 V

41,95 €



DEKO-LIGHT MULTI-CURRENT DALI 2.0 NETZGERÄTE DALI 2 IE-12D | IE-25D | IE-45D | IE-45HD | IE-75D

Ein Muss für jeden Elektriker: Die neuen MULT-CC DALI 2 Netzgeräte von DEKO-LIGHT sind eine echte Allzweckwaffe für den universellen Einsatz.

Die Ansteuerung kann über DALI1 oder DALI2 [vollständig auf- und abwärtskompatibel] oder via Intelli-Push erfolgen. Hierbei benötigen die Multi-Current-Netzgeräte keine zusätzlichen Steuerungskomponenten und werden mittels kostengünstiger 230V Standardtaster gesteuert. Sie verfügen weiterhin mit der neuen Intelli-Push-Funktion über eine wegweisende Synchronisierungsmöglichkeit, falls eines der angeschlossenen Netzgeräte nicht mehr synchron zu den anderen läuft.

Zusätzlich können die MULTI-Netzgeräte auch ohne Ansteuerung ungedimmt als zuverlässiger und universeller Stromlieferant betrieben werden. Mit insgesamt fünf Modellen deckt die neue DALI-Serie einen CC-Strombereich von 180mA bis 1600mA sowie Leistungen von 4 bis 75 Watt ab.

- Kunststoffgehäuse
- kompaktes Gehäusedesign
- für den Innenbereich geeignet
- flimmerfrei
- kurzschluss- und überlastungsfest
- Überhitzungsschutz
- Strombereich über Dipschalter einstellbar
- DALI 2 BUS fähig nach Protokoll IEC 62386
- vollständig abwärtskompatibel zu DALI 1
- Dimmbereich: 1-100%
- dimmbar über DALI oder Touch-Dimmer-Funktion [Push]
- neue Intelli-Push-Funktion [Tastenkombination synchronisiert bei Bedarf alle angeschlossenen Netzgeräte]
- auch ohne Ansteuerung als »Universalnetzgerät« betreibbar [keine Dimmfunktion]
- 3,2-75 Watt und 37 CC-Varianten in nur 3 verschiedenen Gehäusegrößen



Bauformbeispiel 114 x 52 x 24 mm



Bauformbeispiel 133 x 71 x 24 mm



Bauformbeispiel 159 x 79 x 30 mm

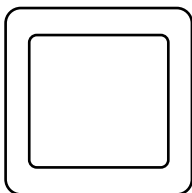

Steuerbar mit DALI2, DALI1 oder per Touch-Dim mittels handelsüblicher 230V Taster

TOUCH-DIM / INTELLI-PUSH MITTELS 230V TASTER OHNE ZUSÄTZLICHE STEUERUNG:

- | | |
|---------------------|---|
| Taster kurz drücken | Lampe ein-/ausschalten |
| Taster lang drücken | Lampe wird gedimmt [hell-dunkel-hell] |
| Taster 15s drücken | Alle angeschlossenen Netzgeräte werden auf gleiche Helligkeit synchronisiert. |



DEKO-LIGHT NETZGERÄTE CC DIM | MULTI-CURRENT DALI

- dimmbar mit Dali1 / Dali2
- dimmbar über 230V Push-Taster [An/Aus, Helligkeit]
- Intelli-Push-Funktion [Tastenkombination synchronisiert bei Bedarf alle angeschlossenen Netzgeräte]
- Strombereich über Dipschalter einstellbar
- ohne Ansteuerung/Dimmung betreibbar
- Dimmbereich 1-100%
- flimmerfrei
- Kurzschluss- / Überlastungsschutz, Überhitzungsschutz

Gehäuse Kunststoff Montageort Innen
Eingangsspannung 220-240 V/AC

Artikel	Technische Beschreibung	Länge	Breite	Höhe	Preis
862190 ■	180 mA / 3,2 - 9,8 W / 18 - 54 V 230 mA / 4,0 - 12,0 W / 18 - 52 V 260 mA / 4,0 - 12,0 W / 15 - 46 V 300 mA / 4,5 - 12,0 W / 15 - 42 V 350 mA / 5,2 - 12,0 W / 15 - 34 V 400 mA / 6,0 - 12,0 W / 15 - 30 V 450 mA / 6,8 - 12,0 W / 15 - 27 V 500 mA / 7,5 - 12,0 W / 15 - 24 V	119 mm	52 mm	24 mm	59,95 €
862191 ■	260 mA / 5,0 - 15,5 W / 20 - 60 V 350mA 7,00 - 20,00W / 20 - 60V 400mA 8,00 - 24,00W / 20 - 60V 450mA 9,00 - 25,00W / 20 - 55V 500mA 10,00 - 25,00W / 20 - 50V 550mA 11,00 - 25,00W / 20 - 45V 600mA 12,00 - 25,00W / 20 - 42V 700mA 14,00 - 25,00W / 20 - 36V	119 mm	52 mm	24 mm	64,95 €
862192 ■	350mA 8,75 - 24,50W / 25 - 70V 500mA 12,50 - 35,00W / 25 - 70V 600mA 15,00 - 42,00W / 25 - 70V 700mA 17,50 - 45,00W / 25 - 64V 800mA 20,00 - 45,00W / 25 - 56V 900mA 22,50 - 45,00W / 25 - 50V 1050mA 25,00 - 45,00W / 21 - 43V	133 mm	71 mm	24 mm	69,95 €
862193 ■	1050mA 14,70 - 45,00W / 14 - 43V 1150mA 16,10 - 45,00W / 14 - 39V 1200mA 16,80 - 45,00W / 14 - 38V 1300mA 18,20 - 45,00W / 14 - 35V 1400mA 19,60 - 45,00W / 14 - 32V 1500mA 21,00 - 45,00W / 14 - 30V 1600mA 22,40 - 45,00W / 14 - 28V	135 mm	72 mm	24 mm	69,95 €
862194 ■	1050mA 26,30 - 74,50W / 25 - 71V 1150mA 28,80 - 74,80W / 25 - 65V 1200mA 30,00 - 74,40W / 25 - 62V 1300mA 32,50 - 75,50W / 25 - 58V 1400mA 35,00 - 74,20W / 25 - 53V 1500mA 37,50 - 75,00W / 25 - 50V 1600mA 40,00 - 75,20W / 25 - 47V	159 mm	79 mm	30 mm	84,95 €





MEANWELL NETZGERÄTE CC DIM | MULTI LCM DALI

- dimmbar über DALI2, DALI1 oder Intelli-Push [Touch-Dim über 230V-Taster]
- Strombereich über Dipschalter einstellbar
- ohne Ansteuerung/Dimmung betreibbar
- flimmerfrei

Gehäuse Kunststoff Montageort Innen
 Höhe 23 mm

Artikel	Technische Beschreibung	Länge	Breite	Eingangsspannung	Preis
862247 <input type="checkbox"/>	350 mA / 0,7 - 35,0 W / 2 - 100 V 500 mA / 1,0 - 40,0 W / 2 - 80 V 600 mA / 1,2 - 40,0 W / 2 - 67 V 700 mA / 1,4 - 40,0 W / 2 - 57 V 900 mA / 1,8 - 40,5 W / 2 - 45 V 1050 mA / 2,1 - 42,0 W / 2 - 40 V	123,5 mm	81,5 mm	180-295 V/AC	104,95 €
862246 <input type="checkbox"/>	350 mA / 2,1 - 18,9 W / 6 - 54 V 500 mA / 3,0 - 25,2 W / 6 - 50 V 600 mA / 3,6 - 25,2 W / 6 - 42 V 700 mA / 4,2 - 25,2 W / 6 - 36 V 900 mA / 5,4 - 25,2 W / 6 - 28 V 1050 mA / 6,3 - 25,2 W / 6 - 24 V	105 mm	68 mm	180-277 V/AC	89,95 €
862248 <input type="checkbox"/>	500 mA / 1,0 - 45,0 W / 2 - 90 V 600 mA / 1,2 - 54,0 W / 2 - 90 V 700 mA / 1,4 - 60,3 W / 2 - 86 V 900 mA / 1,8 - 60,3 W / 2 - 67 V 1050 mA / 2,1 - 59,9 W / 2 - 57 V 1400 mA / 2,8 - 59,0 W / 2 - 42 V	123,5 mm	81,5 mm	180-295 V/AC	109,95 €





TCI NETZGERÄT CC/CV DIM | JOLLY MD PUSH

- dimmbar mit Phasenanschnittsdimmern
- strom- [CC] oder spannungskonstant [CV] über Dipschalter einstellbar
- dimmbar über Phasenanschnitt oder Push [Touch-Dim über 230V-Taster]
- Master/Slave-Betrieb mehrerer Netzgeräte durch Sync-Kabel [Zubehör]

Gehäuse	Kunststoff	Höhe	35 mm
Länge	165 mm	Eingangsspannung	220-240 V/AC
Breite	48 mm	Montageort	Innen

Artikel	Technische Beschreibung	Preis
561201	<input type="checkbox"/> stromkonstant 350 mA / 0,7 - 16,5 W / 2 - 47 V 500 mA / 1,0 - 23,5 W / 2 - 47 V 550 mA / 1,1 - 25,9 W / 2 - 47 V 700 mA / 1,4 - 32,0 W / 2 - 46 V 750 mA / 1,5 - 32,0 W / 2 - 43 V <input type="checkbox"/> spannungskonstant 12 V / 10,0 W 24 V / 20,0 W 28 V / 22,0 W	94,95 €



Zubehör

561202 Sync-Kabel



10,95 €

elektr. Daten		dimmbar über				Einsatz / Bauform			elektrische Grenzwerte		Netzgerät	
Stromstärke	Leistung	elektronisches Netzgerät	konventioneller Transformator	Phasenanschnitt	Phasenabschnitt	Innenbereich	Außenbereich	Bauform	kapazitive Last	max. Menge je Sicherungsautomat	Artikelnummer	Seite
elektronische Netzgeräte:												
12V	0,0-70,0 W	x			x	x		basic	97.79nF	B10A=8, B16A=14, C10A=18, C16A=29	180515	805
12V	0,0-105,0 W	x			x	x		basic	139.58nF	B10A=5, B16A=9, C10A=12, C16A=19	180529	805
gewickelte Transformatoren:												
12V	11,5-20,0 W		x	x		x		*			000097	806
12V	34,5-60,0 W		x	x		x		*			000099	806
12V	43,5-75,0 W		x	x		x	x	*			000140	807
12V	60,5-105,0 W		x	x		x		*			000107	806
12V	86,5-150,0 W		x	x		x		*			000103	806
12V	86,5-150,0 W		x	x		x	x	*			000141	807
12V	115,0-200,0 W		x	x		x		*			000104	806
12V	172,5-300,0 W		x	x		x		*			000106	806
12V	172,5-300,0 W		x	x		x	x	*			000142	807
12V	287,5-500,0 W		x	x		x		*			000109	804



DEKO-LIGHT TRANSFORMATOR CV DIM | ULTRA HALOGEN 12 VOLT / AC

- dimmbar mit Phasenabschnittsdimmern
- 11,5V Lampenschonspannung
- flimmerfrei
- kurzschluss- und überlastungsfest
- Überhitzungsschutz
- 180515: 0-70W Halogen oder 0-50W LED / max. 6x LED
- 180529: 0-105W Halogen oder 0-50W LED / max. 6x LED

Gehäuse	Kunststoff	Höhe	28 mm
Ausgangsspannung	11,5 V/AC	Eingangsspannung	220-240 V/AC
Länge	115 mm	Montageort	Innen
Breite	45 mm		

Artikel		Leistung	Preis
180529	■	0,0-105,0 W	22,95 €
180515	■	0,0-70,0 W	17,95 €



Onlineshop

Im Onlineshop erhalten Sie weitere Informationen zu den Produkten:
Detailbilder, Videos, Projektberichte, LDT-Dateien, EPREL-Datenblätter und mehr.



ABN TRANSFORMATOREN CV DIM | 12 VOLT / AC

- konventioneller, gewickelter Transformator [L-Last]
- 11,5V Lampenschonspannung
- dimmbar über Phasenanschnitt

Gehäuse	Kunststoff	Eingangsspannung	220-240 V/AC
Ausgangsspannung	11,5 V/AC	Montageort	Innen

Artikel	Leistung	Scheinleistung	Länge	Breite	Höhe	Preis
000097 <input type="checkbox"/>	11,5-20,0 W	20 VA	82 mm	56 mm	50 mm	79,95 €
000099 <input type="checkbox"/>	34,5-60,0 W	60 VA	100 mm	70 mm	61 mm	109,95 €
000107 <input type="checkbox"/>	60,0-105,0 W	105 VA	107 mm	78 mm	66 mm	139,95 €
000103 <input type="checkbox"/>	86,5-150,0 W	150 VA	130 mm	88 mm	78 mm	159,95 €
000104 <input type="checkbox"/>	115,0-200,0 W	200 VA	130 mm	88 mm	88 mm	189,95 €
000106 <input type="checkbox"/>	172,0-300,0 W	300 VA	130 mm	88 mm	103 mm	209,95 €
000109 <input type="checkbox"/>	287,5-500,0 W	500 VA	177 mm	107 mm	130 mm	369,95 €



Zubehör für **000103**, **000104**, **000106**

000111 Gehäuse Pyra 120-300VA



19,95 €

Zubehör für **000107**

000110 Gehäuse Pyra 105VA



19,95 €



ABN TRANSFORMATOREN CV DIM IP | 12 VOLT / AC

- Gehäuse aus UV-beständigem Kunststoff
- konventioneller, gewickelter Transformator [L-Last]
- 11,5V Lampenschonspannung
- Anschlussleitung primär 1,9 m [H05RR-F 2x0,75 mm²]
- Anschlussleitung sekundär 0,5 m [H05RR-F 2x2,5 mm²]
- dimmbar über Phasenanschnitt

Gehäuse	Kunststoff	Eingangsspannung	220-240 V/AC
Ausgangsspannung	11,5 V/AC	Montageort	Innen, Außen

Artikel	Leistung	Scheinleistung	Länge	Breite	Höhe	Preis
000140 ■	43,0-75,0 W	75 VA	108 mm	81 mm	66 mm	149,95 €
000141 ■	86,0-150,0 W	150 VA	130 mm	93 mm	78 mm	189,95 €
000142 ■	172,0-300,0 W	300 VA	130 mm	93 mm	102 mm	249,95 €

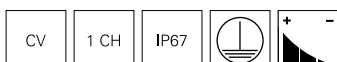



CONTROLLER

- 810 Controller | Übersicht
- 812 RF-smart
- 834 RF-Controller
- 840 Casambi Bluetooth
- 844 DMX-Wandcontroller
- 850 DMX-Controller
- 852 DMX-Dimmer
- 858 DALI PWM-Dimmer



Seite 833



Seite 832



Seite 856



Seite 815



Seite 818



Seite 820



Seite 821



Seite 822



Seite 824



Seite 825



Seite 828



Seite 829

Controller



Seite 836



Seite 841



Seite 842



Seite 842



Seite 843



Seite 844



Seite 845



Seite 846



Seite 847



Seite 848



Seite 850



Seite 851



Seite 852



Seite 853



Seite 854



Seite 857



Seite 858



Seite 860



Seite 860



Seite 861



Seite 861

RF-SMART: KOMPONENTEN

Hiermit stellen wir Ihnen das multifunktionale Steuerungssystem RF-smart von DEKO-LIGHT vor. Es ermöglicht das Schalten und Dimmen von Geräten mit 230V Netzspannung und bietet LED-Dimmer für LED-Streifen mit 1-5 Kanälen von 12V bis 48V Spannung. Für den Außenbereich stehen Dimmer in IP67-Ausführung zur Verfügung. Ergänzt wird das System durch Leuchten mit integriertem RF-Modul, wie z.B. Außenstrahler und LED-Retrofit-Leuchten. RF-smart Komponenten können mit RF-Funkfernbedienungen und Zigbee 3.0 kompatiblen Funkmodulen gesteuert werden. Dies ermöglicht die Steuerung per Smartphone, Tablet oder Sprache und bietet umfassende Smart-Home-Funktionen. Die Installation ist schnell und einfach.

Fernbedienungen

Mit den Fernbedienungen lassen sich die Komponenten auf verschiedenen Kanälen in einer oder mehreren Zonen steuern. Die Fernbedienungen sind als mobile Versionen oder für die Wandmontage erhältlich.

- 1 Zone [1-2 oder 3-5 Kanäle]
- 4 Zonen [1-5 Kanäle]
- 8 Zonen [1-5 Kanäle]
- Stromversorgung über 2x AAA-Batterie [3V]



Einfache Steuerung via RF-Fernbedienungen



Smarte Steuerung via ZigBee 3.0



Steuerung via Taster

Repeater

Mit dem Repeater lässt sich die Funk-Reichweite der Fernbedienungen um bis zu 30 Meter erweitern.

- 230V AC



Leuchtmittel

Die LED-Retrofit-Leuchtmittel sind mit einem RF-smart Funkmodul ausgestattet und passen in die gängigen Fassungen GU10 und E27.

- GU10 RGB+CCT
- E27 A60/MAX RGB+CCT
- 230V AC
- steuerbar via Fernbedienung

**Leuchten**

Die RF-smart Leuchten sind mit einem ZigBee-kompatiblen Funkmodul ausgestattet und lassen sich somit auch über die marktführenden Smart-Home-Systeme von Amazon, Google & Co. steuern.

- FLOOD RGB+CCT
- SPOT RGB+CCT
- 230V AC
- IP67 / IP44
- steuerbar via Fernbedienung und ZigBee 3.0

**Triac-Dimmer**

Die Triac-Dimmer arbeiten mit Phasenabschnittsdimmung und ermöglichen das Schalten und/oder Dimmen von Geräten mit 230V-Netzspannung.

- 230V AC
- IP20 / IP67
- An/Aus, Dimmen
- steuerbar via Fernbedienung, Taster und ZigBee 3.0

**LED-Dimmer**

Mit den LED-Dimmern lassen sich LED-Stripes mit 1-5 Kanälen sowie 12V bis 48V Spannung steuern.

- 12-48V DC
- IP20 / IP67
- An/Aus, Dimmen, Automatikprogramme, RGB/CCT Farbeinstellungen
- steuerbar via Fernbedienung, Taster und ZigBee 3.0





WOHNRAUM

Sie haben die Wahl: rüsten Sie bestehende Leuchten und LED-Stripes mit einem fernsteuerbaren Dimmer aus, tauschen Sie das Leuchtmittel gegen eine LED-Retrofit-Variante oder profitieren Sie von der ZigBee-Kompatibilität, um die Beleuchtung über Amazon Alexa und andere Smart-Home-Assistenten zu steuern.

- Wohnräume
- Garten
- Wegbeleuchtung

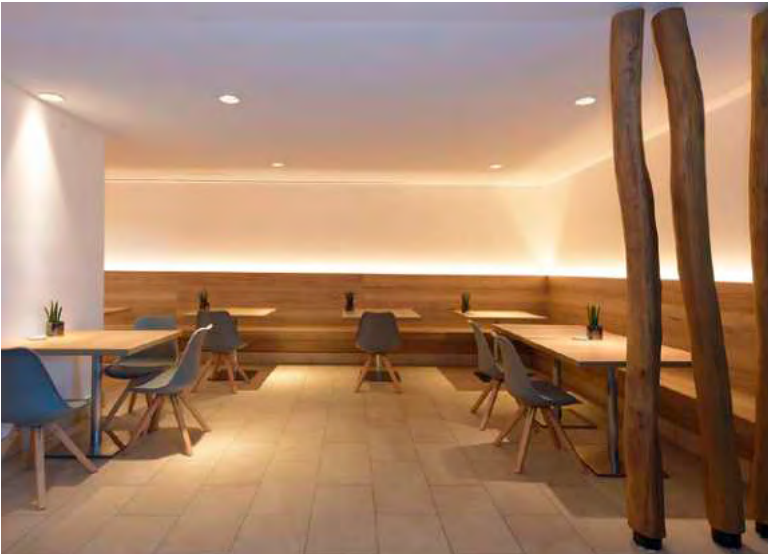

GEWERBE

Ob in Ladengeschäften, einer Bar oder auf Messeständen – mit RF-smart können Sie unterschiedliche Beleuchtungszonen einrichten, programmieren und diese über mobile und fest installierte Fernbedienungen steuern.

- Ladenbau
- Bar/Restaurant
- Hotel
- Messe



UNTERNEHMEN

Moderne Firmengebäude werden immer smarter und tragen durch die fortschreitende Vernetzung aller Komponenten – inklusive der Beleuchtung – ihren Teil zur Energieeffizienz und damit auch zu einer positiven Umsatzentwicklung bei.

- Büroräume
- Meetingräume
- Foyer



DEKO-LIGHT RF-SMART STARTER-SET 1 230V TRIAC DIMMER + RF-FERNBEDIENUNG

- Helligkeit dimmbar
- Intelli-Push Dim Funktion [An/Aus, Helligkeit] über potentialfreien Taster
- steuerbar mit allen RF-smart Funkfernbedienungen [2,4 GHz, Reichweite ca. 30 m]
- steuerbar mit allen Zigbee 3.0 kompatiblen Steuerungen / Apps wie z.B. Amazon Echo [Alexa], Google Assistant, Tuya [entspr. Gateway notwendig, Reichweite im Freien bis zu 100 m]
- Programm- und Fernbedienungssynchronisation beim Betrieb mehrerer RF-smart Komponenten [Repeater-Funktion]
- Steuerung von 230V [R/C] Komponenten
- Mindesthelligkeit in zehn Stufen einstellbar
- Schalter-Modus einstellbar [dimmen deaktiviert]
- bis zu 10x LED-LM / 7x LED-Vorschaltgerät anschließbar [max.300W für R/C-Lasten]
- 1 Steuerungszone
- Betrieb Fernbedienung mit 2x AAA Batterien [nicht im Lieferumfang]
- Set bestehend aus: 1x 843503 + 1x 843508

Gehäuse	Kunststoff	Eingangsspannung	100-240 V/AC
Länge	25 mm	Ansteuerung	RF-Smart, Mit Phasenabschnittsdimmer, ZigBee 3.0, Intelli Push-Dim
Breite	70 mm		
Höhe	70 mm		
Leistung	1,0-300 W	Kanäle	1
Ausgangsstrom	1,36 A		

Artikel Preis

843500 **99,95 €**





DEKO-LIGHT RF-SMART STARTER-SET 2 LED-DIMMER + RF-FERNBEDIENUNG SINGLE/CCT

- Helligkeit und Farbsättigung dimmbar
- Intelli-Push Dim Funktion [An/Aus, Helligkeit] über potentialfreien Taster
- steuerbar mit allen RF-smart Funkfernbedienungen [2,4 GHz, Reichweite ca. 30 m]
- steuerbar mit allen Zigbee 3.0 kompatiblen Steuerungen / Apps wie z.B. Amazon Echo [Alexa], Google Assistant, Tuya [entspr. Gateway notwendig, Reichweite im Freien bis zu 100 m]
- Programm- und Fernbedienungssynchronisation beim Betrieb mehrerer RF-smart Komponenten [Repeater-Funktion]
- Steuerung von Single/CCT Komponenten
- flickerfrei [Bild/Videoaufzeichnungen]
- Leistung: max. 20A/Controller, max. 10A/Kanal
- 12V= 240W, 24V= 480W, 48V= 960W
- 1 Steuerungszone
- Betrieb Fernbedienung mit 2x AAA Batterien [nicht im Lieferumfang]
- Set bestehend aus: 1x 843505 + 1x 843508

Gehäuse	Kunststoff	Eingangsspannung	12-48 V/DC
Länge	24 mm	Ansteuerung	RF-Smart, ZigBee
Breite	70 mm		3.0, Intelli Push-Dim
Höhe	70 mm		
Ausgangsstrom	20 A	Kanäle	1, 2

Artikel Preis

843501  **99,95 €**

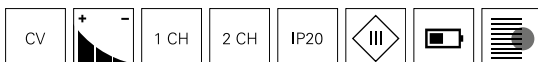



DEKO-LIGHT RF-SMART STARTER-SET 3 LED-DIMMER + FERNBEDIENUNG RGB/RGBW/RGB+CCT

- Helligkeit und Farbsättigung dimmbar
- 16 Millionen Farben oder Farbtemperatur einstellbar
- 18 Automatikprogramme vorinstalliert
- Intelli-Push Dim Funktion [An/Aus, Helligkeit] über potentialfreien Taster
- steuerbar mit RF-smart Funkfernbedienungen [2,4 GHz, Reichweite ca. 30 m]
- steuerbar mit allen Zigbee 3.0 kompatiblen Steuerungen / Apps wie z.B. Amazon Echo [Alexa], Google Assistant, Tuya [entspr. Gateway notwendig, Reichweite im Freien bis zu 100 m]
- Programm- und Fernbedienungssynchronisation beim Betrieb mehrerer RF-smart Komponenten [Repeater-Funktion]
- Steuerung von RGB/RGBW/RGB+CCT Komponenten
- flickerfrei [Bild/Videoaufzeichnungen]
- Leistung: max. 20A/Controller, max. 10A/Kanal
- 12V= 240W, 24V= 480W, 48V= 960W
- 1 Steuerungszone
- Betrieb Fernbedienung mit 2x AAA Batterien [nicht im Lieferumfang]
- Set bestehend aus: 1x 843505 + 1x 843510

Gehäuse	Kunststoff	Eingangsspannung	12-48 V/DC
Länge	23 mm	Ansteuerung	RF-Smart, ZigBee
Breite	47 mm		3.0, Intelli Push-Dim
Höhe	120 mm	Kanäle	3, 4, 5
Ausgangsstrom	20 A		

Artikel Preis
843502 **99,95 €**

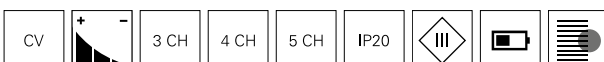



DEKO-LIGHT RF-SMART TRIAC-DIMMER 230V

- Helligkeit dimmbar
- Intelli-Push Dim Funktion [An/Aus, Helligkeit] über potentialfreien Taster
- steuerbar mit RF-smart Funkfernbedienungen [2,4 GHz, Reichweite ca. 30 m, nicht im Lieferumfang enthalten]
- steuerbar mit allen Zigbee 3.0 kompatiblen Steuerungen / Apps wie z.B. Amazon Echo [Alexa], Google Assistant, Tuya [entspr. Gateway notwendig, Reichweite im Freien bis zu 100 m]
- Programm- und Fernbedienungssynchronisation beim Betrieb mehrerer RF-smart Komponenten [Repeater-Funktion]
- Steuerung von 230 V (R/C) Komponenten
- Mindesthelligkeit in zehn Stufen einstellbar
- Schalter-Modus einstellbar [dimmen deaktiviert]
- bis zu 10x LED-LM / 7x LED-Vorschaltgerät anschließbar [max.300W für R/C-Lasten]

Ausgangsstrom	1,36 A	Eingangsspannung	100-240 V/AC
Gehäuse	Kunststoff	Ansteuerung	RF-Smart, Mit Phasenabschnittsdimmer, ZigBee 3.0, Intelli Push-Dim
Länge	25 mm		
Breite	49 mm		
Höhe	49 mm	Kanäle	1
Leistung	1,0-300 W		

Artikel Preis

843503 **69,95 €**

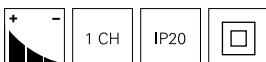



DEKO-LIGHT RF-SMART OUTDOOR TRIAC-DIMMER 230V

- Helligkeit dimmbar
- Intelli-Push Dim Funktion [An/Aus, Helligkeit] über potentialfreien Taster
- steuerbar mit RF-smart Funkfernbedienungen [2,4 GHz, Reichweite ca. 30 m, nicht im Lieferumfang enthalten]
- steuerbar mit allen Zigbee 3.0 kompatiblen Steuerungen / Apps wie z.B. Amazon Echo [Alexa], Google Assistant, Tuya [entspr. Gateway notwendig, Reichweite im Freien bis zu 100 m]
- Programm- und Fernbedienungsynchronisation beim Betrieb mehrerer RF-smart Komponenten [Repeater-Funktion]
- Steuerung von 230 V (R/C) Komponenten
- Mindesthelligkeit in zehn Stufen einstellbar
- Schalter-Modus einstellbar [dimmen deaktiviert, zusätzliche Lastrelais anschließbar]
- bis zu 10x LED-LM / 7x LED-Vorschaltgerät anschließbar [max.300W für R/C-Lasten]
- Outdoor Installationsverteiler IP67 mit bis zu vier Kabeleinführungen von 4-14 mm sowie zwei Blindstopfen

Ausgangsstrom	1,36 A	Eingangsspannung	100-240 V/AC
Gehäuse	Kunststoff	Ansteuerung	RF-Smart, Mit Phasenabschnittsdimmer, ZigBee 3.0, Intelli Push-Dim
Länge	170 mm		
Breite	155 mm		
Höhe	65 mm	Kanäle	1
Leistung	1,0-300 W		

Artikel Preis

843504 **89,95 €**





DEKO-LIGHT RF-SMART LED-DIMMER 5-IN-1, 5 KANAL SINGLE/CCT/RGB/RGBW/RGB+CCT

- Helligkeit und Farbsättigung dimmbar
- 16 Millionen Farben oder Farbtemperatur einstellbar
- 18 Automatikprogramme vorinstalliert
- Intelli-Push Dim Funktion [An/Aus, Helligkeit] über potentialfreien Taster
- steuerbar mit RF-smart Funkfernbedienungen [2,4 GHz, Reichweite ca. 30 m, nicht im Lieferumfang enthalten]
- steuerbar mit allen Zigbee 3.0 kompatiblen Steuerungen / Apps wie z.B. Amazon Echo [Alexa], Google Assistant, Tuya [entspr. Gateway notwendig, Reichweite im Freien bis zu 100 m]
- Programm- und Fernbedienungssynchronisation beim Betrieb mehrerer RF-smart Komponenten [Repeater-Funktion]
- Steuerung von Single/CCT/RGB/RGBW/RGB+CCT Komponenten
- flickerfrei [Bild/Videoaufzeichnungen]
- Leistung: max. 20A/Controller, max. 10A/Kanal
- 12V= 240W, 24V= 480W, 48V= 960W

Gehäuse	Kunststoff	Eingangsspannung	12-48 V/DC
Länge	23 mm	Ansteuerung	RF-Smart, ZigBee
Breite	47 mm		3.0, Intelli Push-Dim
Höhe	120 mm	Kanäle	1, 2, 3, 4, 5
Ausgangsstrom	20 A		

Artikel

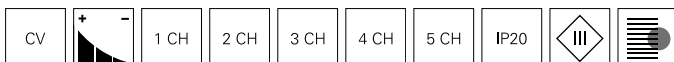
 Preis**843505**  **69,95 €**



DEKO-LIGHT RF-SMART OUTDOOR LED-DIMMER 5-IN-1, 5 KANAL SINGLE/CCT/RGB/RGBW/RGB+CCT

- Helligkeit und Farbsättigung dimmbar
- 16 Millionen Farben oder Farbtemperatur einstellbar
- 18 Automatikprogramme vorinstalliert
- steuerbar mit RF-smart Funkfernbedienungen [2,4 GHz, Reichweite ca. 30 m, nicht im Lieferumfang enthalten]
- steuerbar mit allen Zigbee 3.0 kompatiblen Steuerungen / Apps wie z.B. Amazon Echo [Alexa], Google Assistant, Tuya [entspr. Gateway notwendig, Reichweite im Freien bis zu 100 m]
- Programm- und Fernbedienungssynchronisation beim Betrieb mehrerer RF-smart Komponenten [Repeater-Funktion]
- Steuerung von Single/CCT/RGB/RGBW/RGB+CCT Komponenten
- flickerfrei [Bild/Videoaufzeichnungen]
- Leistung: max. 20A/Controller, max. 10A/Kanal
- 12V= 240W, 24V= 480W, 48V= 960W
- Ein-/Ausgang je 20 cm Anschlusskabel vormontiert

Gehäuse	Kunststoff	Eingangsspannung	12-48 V/DC
Länge	31 mm	Ansteuerung	RF-Smart, ZigBee
Breite	185 mm		3.0
Höhe	87 mm	Kanäle	1, 2, 3, 4, 5
Ausgangsstrom	20 A		

Artikel Preis

843506 **109,95 €**

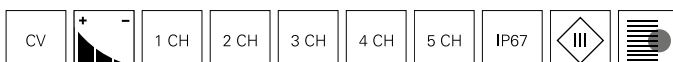



DEKO-LIGHT RF-SMART RF-FERNBEDIENUNG SINGLE/CCT

- Helligkeit dimmbar
- ggf. Farbtemperatur einstellbar
- 1 Steuerungszone
- Reichweite ca. 30 m
- Als Wand- und Handfernbedienung nutzbar [Magnethalter im Lieferumfang]
- einfachste Installation und Inbetriebnahme
- Batteriebetrieb mit 2x AAA [nicht im Lieferumfang]
- geringer Stromverbrauch
- Steuerung von Single/CCT Komponenten

Gehäuse	Kunststoff	Eingangsspannung	3 V/DC
Länge	24 mm	Ansteuerung	RF-Smart
Ø	70 mm	Kanäle	1, 2

Artikel

 Preis

843508	<input type="checkbox"/>	38,95 €
843509	<input checked="" type="checkbox"/>	38,95 €





DEKO-LIGHT RF-SMART RF-FERNBEDIENUNG RGB/RGBW/RGB+CCT

- Helligkeit dimmbar
- ggf. Farbsättigung und Farbtemperatur einstellbar
- 16 Millionen Farben einstellbar
- Automatikprogramme steuerbar
- 1 Steuerungszone
- Reichweite ca. 30 m
- Als Wand- und Handfernbedienung nutzbar [Magnethalter im Lieferumfang]
- einfachste Installation und Inbetriebnahme
- Batteriebetrieb mit 2x AAA [nicht im Lieferumfang]
- geringer Stromverbrauch
- Steuerung von RGB/RGBW/RGB+CCT Komponenten

Gehäuse	Kunststoff	Eingangsspannung	3 V/DC
Länge	24 mm	Ansteuerung	RF-Smart
Ø	70 mm	Kanäle	3, 4, 5

Artikel Preis

- 843510 38,95 €
- 843511 38,95 €

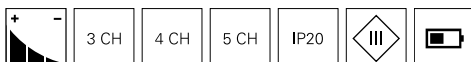



**DEKO-LIGHT RF-SMART RF-FERNBEDIENUNG 8 ZONEN
SINGLE/CCT/RGB/RGBW/RGB+CCT**

- Helligkeit dimmbar
- ggf. Farbsättigung und Farbtemperatur einstellbar
- ggf. 16 Millionen Farben einstellbar
- separate Weißlicht-Taste
- Automatikprogramme und Programmgeschwindigkeit steuerbar
- bis zu acht unterschiedliche Steuerungszonen
- Reichweite ca. 30 m
- Wandhalterung im Lieferumfang
- einfachste Installation und Inbetriebnahme
- Batteriebetrieb mit 2x AAA [nicht im Lieferumfang]
- geringer Stromverbrauch
- Steuerung von Single/CCT/RGB/RGBW/RGB+CCT Komponenten

Gehäuse	Kunststoff	Eingangsspannung	3 V/DC
Länge	19 mm	Ansteuerung	RF-Smart
Breite	153 mm	Kanäle	1, 2, 3, 4, 5
Höhe	47 mm		

Artikel Preis
843512 **49,95 €**

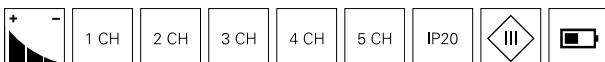



DEKO-LIGHT RF-SMART RF-WANDFERNBEDIENUNG 4 ZONEN, 3V, SINGLE/CCT/RGB/RGBW/RGB+CCT

- Helligkeit dimmbar
- ggf. Farbsättigung und Farbtemperatur einstellbar
- ggf. 16 Millionen Farben einstellbar
- Automatikprogramme und Programmgeschwindigkeit steuerbar
- separate Weißlicht-Taste
- bis zu vier unterschiedliche Steuerungszonen
- Reichweite ca. 30 m
- magnetische Wandhalterung im Lieferumfang
- einfachste Installation und Inbetriebnahme
- Batteriebetrieb mit 2x AAA [nicht im Lieferumfang]
- geringer Stromverbrauch
- Steuerung von Single/CCT/RGB/RGBW/RGB+CCT Komponenten

Gehäuse	Kunststoff	Eingangsspannung	3 V/DC
Länge	86 mm	Ansteuerung	RF-Smart
Breite	86 mm	Kanäle	1, 2, 3, 4, 5
Höhe	16 mm		

Artikel Preis

843513 **69,95 €**

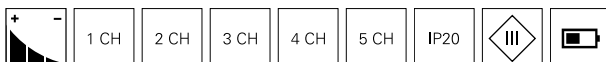



DEKO-LIGHT RF-SMART RF-WANDFERNBEDIENUNG 4 ZONEN, 230V, SINGLE/CCT/RGB/RGBW/RGB+CCT

- Wandfernbedienung zum Festeinbau
- Helligkeit dimmbar
- ggf. Farbsättigung und Farbtemperatur einstellbar
- ggf. 16 Millionen Farben einstellbar
- Automatikprogramme und Programmgeschwindigkeit steuerbar
- separate Weißlicht-Taste
- bis zu vier unterschiedliche Steuerungszonen
- Reichweite ca. 30 m
- einfachste Bedienung
- Installation auf 68 mm Einzelschalterdose
- 230 V / AC Netzbetrieb
- geringer Stromverbrauch
- Steuerung von Single/CCT/RGB/RGBW/RGB+CCT Komponenten

Gehäuse	Kunststoff	Eingangsspannung	100-240 V/AC
Länge	86 mm	Ansteuerung	RF-Smart
Breite	86 mm	Kanäle	1, 2, 3, 4, 5
Höhe	9 mm		

Artikel Preis

843522 **74,95 €**

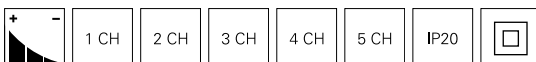



DEKO-LIGHT RF-SMART RF-WANDFERNBEDIENUNG 8 ZONEN SINGLE/CCT/RGB/RGBW/RGB+CCT

- Helligkeit dimmbar
- ggf. Farbsättigung und Farbtemperatur einstellbar
- ggf. 16 Millionen Farben einstellbar
- Automatikprogramme und Programmgeschwindigkeit steuerbar
- separate Weißlicht-Taste
- bis zu acht unterschiedliche Steuerungszonen
- Reichweite ca. 30 m
- verzögerte Ausschaltfunktion [60s]
- einfachste Inbetriebnahme
- Batteriebetrieb mit 2x AAA [nicht im Lieferumfang]
- vielfältige Montagemöglichkeiten [68 mm Schalterdose zum Betrieb mit optionalem 230V Netzgerät]
- geringer Stromverbrauch
- Steuerung von Single/CCT/RGB/RGBW/RGB+CCT Komponenten

Gehäuse	Kunststoff	Eingangsspannung	3 V/DC
Länge	20 mm	Ansteuerung	RF-Smart
Breite	106 mm	Kanäle	1, 2, 3, 4, 5
Höhe	146 mm		

Artikel Preis

843514 **109,95 €**

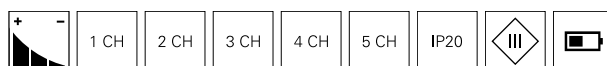

Zubehör

872144 RF-smart, Netzgerät 230V für 8 Zonen Wandfernbedienung (3,3V DC)



16,95 €



DEKO-LIGHT RF-SMART RF-REPEATER

- erweitert die Reichweite einer RF-Fernbedienung um bis zu 30 m
- unterstützt gleichzeitig bis zu zwölf Fernbedienungen bzw. bis zu zwölf Zonen
- geeignet für Outdoor und Indoor
- inkl. 1 m Anschlußkabel mit IP44 Netzstecker
- kompatibel mit allen RF-smart Fernbedienungen

Gehäuse	Kunststoff	Höhe	34 mm
Länge	103 mm	Eingangsspannung	100-240 V/AC
Breite	34 mm	Ansteuerung	RF-Smart

Artikel		Preis
---------	--	-------

843507	<input type="checkbox"/>	34,95 €
--------	--------------------------	---------



Lichtplanung

Interesse an unserem Lichtplanungsservice?
Ihr Ansprechpartner steht Ihnen bei allen Fragen gerne zur Verfügung.



DEKO-LIGHT RF-SMART LEUCHTMITTEL GU10 RGB+CCT RF-STEUERBAR

- Helligkeit und Farbsättigung dimmbar
- 16 Millionen Farben und Farbtemperatur einstellbar
- 18 Automatikprogramme vorinstalliert
- Programm- und Fernbedienungs-synchronisation beim Betrieb mehrerer RF-smart Komponenten [Repeater-Funktion]
- steuerbar mit RF-smart Funkfernbedienungen [2,4Ghz, Reichweite ca. 30 m, nicht im Lieferumfang enthalten]
- nur mit RF-Fernbedienungen steuerbar [keine Zigbee Funktionalität]

Gehäuse	Kunststoff	Länge	57 mm
Farbtemperatur	2700-6500 K	Ø	50 mm
Lichtstrom	300 lm	Eingangsspannung	100-240 V/AC
Leistung	4 W	Farbwiedergabe (Ra)	80
Abstrahlwinkel	25 Grad	Ansteuerung	RF-Smart
Energieverbrauch	4 kWh/1000h	Kanäle	5
Lebensdauer L70 / B50	50000 h		

Artikel	Gehäusefarbe	Farbtemperatur	Preis
843515	<input type="checkbox"/> Weiß	2700-6500 K	34,95 €



Zubehör

843510	RF-smart, Fernbedienung, weiß, 1 Zone, RGB/RGBW/RGB+CCT, IP20		38,95 €
843511	RF-smart, Fernbedienung, schwarz, 1 Zone, RGB/RGBW/RGB+CCT, IP20		38,95 €
843512	RF-smart, Fernbed., schwarz, 8 Zo, Single/CCT/RGB/RGBW/RGB+CCT		49,95 €
843513	RF-smart, Wandfernbedienung, weiß, 3V, 4 Zonen, Single/CCT/RGB/W/+CCT		69,95 €
843522	RF-smart, Wandfernbedienung, weiß, 230V, 4 Zonen, Single/CCT/RGB/W/+CCT		74,95 €
843514	RF-smart, Wandfernbed., weiß, 8 Zo, Single/CCT/RGB/RGBW/RGB+CCT		109,95 €



DEKO-LIGHT RF-SMART LEUCHTMITTEL E27 A60 RGB+CCT RF-STEUERBAR

- Helligkeit und Farbsättigung dimmbar
- 16 Millionen Farben und Farbtemperatur einstellbar
- 18 Automatikprogramme vorinstalliert
- Programm- und Fernbedienungssynchronisation beim Betrieb mehrerer RF-smart Leuchtmittel [Repeater-Funktion]
- steuerbar mit RF-smart Funkfernbedienungen [2,4Ghz, Reichweite ca. 30 m, nicht im Lieferumfang enthalten]
- nur mit RF-Fernbedienungen steuerbar [keine Zigbee Funktionalität]

Gehäuse	Kunststoff	Länge	100 mm
Lichtstrom	550 lm	Ø	57 mm
Leistung	6 W	Eingangsspannung	100-240 V/AC
Abstrahlwinkel	220 Grad	Farbwiedergabe (Ra)	80
Energieverbrauch	6 kWh/1000h	Ansteuerung	RF-Smart
Lebensdauer L70 / B50	50000 h	Kanäle	5

Artikel	Gehäusefarbe	Farbtemperatur	Preis
843516	<input type="checkbox"/> Weiß	2700-6500 K	34,95 €



Zubehör

843510	RF-smart, Fernbedienung, weiß, 1 Zone, RGB/RGBW/RGB+CCT, IP20		38,95 €
843511	RF-smart, Fernbedienung, schwarz, 1 Zone, RGB/RGBW/RGB+CCT, IP20		38,95 €
843512	RF-smart, Fernbed., schwarz, 8 Zo, Single/CCT/RGB/RGBW/RGB+CCT		49,95 €
843513	RF-smart, Wandfernbedienung, weiß, 3V, 4 Zonen, Single/CCT/RGB/W/+CCT		69,95 €
843522	RF-smart, Wandfernbedienung, weiß, 230V, 4 Zonen, Single/CCT/RGB/W/+CCT		74,95 €
843514	RF-smart, Wandfernbed., weiß, 8 Zo, Single/CCT/RGB/RGBW/RGB+CCT		109,95 €



DEKO-LIGHT RF-SMART LEUCHTMITTEL E27 MAX RGB+CCT RF-STEUERBAR

- Helligkeit und Farbsättigung dimmbar
- 16 Millionen Farben und Farbtemperatur einstellbar
- 18 Automatikprogramme vorinstalliert
- Programm- und Fernbedienungs-synchronisation beim Betrieb mehrerer RF-smart Komponenten [Repeater-Funktion]
- steuerbar mit RF-smart Funkfernbedienungen [2,4Ghz, Reichweite ca. 30 m, nicht im Lieferumfang enthalten]
- nur mit RF-Fernbedienungen steuerbar [keine Zigbee Funktionalität]

Gehäuse	Kunststoff	Länge	140 mm
Lichtstrom	1100 lm	Ø	74 mm
Leistung	12 W	Eingangsspannung	100-240 V/AC
Abstrahlwinkel	220 Grad	Farbwiedergabe (Ra)	80
Energieverbrauch	12 kWh/1000h	Ansteuerung	RF-Smart
Lebensdauer L70 / B50	50000 h	Kanäle	5

Artikel	Gehäusefarbe	Farbtemperatur	Preis
843517	<input type="checkbox"/> Weiß	2700-6500 K	64,95 €



Zubehör

843510	RF-smart, Fernbedienung, weiß, 1 Zone, RGB/RGBW/RGB+CCT, IP20		38,95 €
843511	RF-smart, Fernbedienung, schwarz, 1 Zone, RGB/RGBW/RGB+CCT, IP20		38,95 €
843512	RF-smart, Fernbed., schwarz, 8 Zo, Single/CCT/RGB/RGBW/RGB+CCT		49,95 €
843513	RF-smart, Wandfernbedienung, weiß, 3V, 4 Zonen, Single/CCT/RGB/W/+CCT		69,95 €
843522	RF-smart, Wandfernbedienung, weiß, 230V, 4 Zonen, Single/CCT/RGB/W/+CCT		74,95 €
843514	RF-smart, Wandfernbed., weiß, 8 Zo, Single/CCT/RGB/RGBW/RGB+CCT		109,95 €



DEKO-LIGHT RF-SMART FLOOD RGB+CCT RF + ZIGBEE

- Helligkeit und Farbsättigung dimmbar
- 16 Millionen Farben und Farbtemperatur einstellbar
- 18 Automatikprogramme vorinstalliert
- Programm- und Fernbedienungs-synchronisation beim Betrieb mehrerer RF-smart Komponenten [Repeater-Funktion]
- steuerbar mit RF-smart Funkfernbedienungen [2,4 GHz, Reichweite ca. 30 m, nicht im Lieferumfang enthalten]
- steuerbar mit allen Zigbee 3.0 kompatiblen Steuerungen / Apps wie z.B. Amazon Echo [Alexa], Google Assistant, Tuya [entspr. Gateway notwendig, Reichweite im Freien bis zu 100 m]

Gehäuse	Aluminium, Kunststoff	Ansteuerung	RF-Smart, ZigBee 3.0
Farbtemperatur	2700-6500 K	Leitungslänge Primär	1,5 m
Eingangsspannung	100-240 V/AC	Farbwiedergabe (Ra)	80
Netzgerät inkl.	Ja	Lichtrichtung	Vorne
Abstrahlwinkel	160 Grad	IP Schutzart Stecker	IP 44
Schwenkwinkel	345 Grad		

Artikel	Gehäusefarbe		Lichtstrom	Länge	Breite	Höhe	Leistung	Preis
843518	■ Anthrazit		3300 lm	167 mm	40 mm	227 mm	30,0 W	249,95 €
843519	■ Anthrazit		4800 lm	220 mm	48 mm	311 mm	50,0 W	349,95 €
843520	■ Anthrazit		10000 lm	295 mm	60 mm	403 mm	100,0 W	549,95 €



Zubehör

843510	RF-smart, Fernbedienung, weiß, 1 Zone, RGB/RGBW/RGB+CCT, IP20		38,95 €
843511	RF-smart, Fernbedienung, schwarz, 1 Zone, RGB/RGBW/RGB+CCT, IP20		38,95 €
843512	RF-smart, Fernbed., schwarz, 8 Zo, Single/CCT/RGB/RGBW/RGB+CCT		49,95 €
843513	RF-smart, Wandfernbedienung, weiß, 3V, 4 Zonen, Single/CCT/RGB/W/+CCT		69,95 €
843522	RF-smart, Wandfernbedienung, weiß, 230V, 4 Zonen, Single/CCT/RGB/W/+CCT		74,95 €
843514	RF-smart, Wandfernbed., weiß, 8 Zo, Single/CCT/RGB/RGBW/RGB+CCT		109,95 €
930659	Wandausleger/Displayarm, Metall, Schwarz, 800 mm		59,95 €



DEKO-LIGHT RF-SMART SPOT RGB+CCT RF + ZIGBEE

- Helligkeit und Farbsättigung dimmbar
- 16 Millionen Farben und Farbtemperatur einstellbar
- 18 Automatikprogramme vorinstalliert
- Programm- und Fernbedienungs-synchronisation beim Betrieb mehrerer RF-smart Komponenten [Repeater-Funktion]
- steuerbar mit RF-smart Funkfernbedienungen [2,4 GHz, Reichweite ca. 30 m, nicht im Lieferumfang enthalten]
- steuerbar mit allen Zigbee 3.0 kompatiblen Steuerungen / Apps wie z.B. Amazon Echo [Alexa], Google Assistant, Tuya [entspr. Gateway notwendig, Reichweite im Freien bis zu 100 m]
- sehr enger Abstrahlwinkel, optimal für Säulenbeleuchtungen o.ä.

Gehäuse	Aluminium, Kunststoff	Netzgerät inkl.	Ja
		Abstrahlwinkel	15 Grad
Farbtemperatur	2700-6500 K	Schwenkwinkel	355 Grad
Lichtstrom	1700 lm	Ansteuerung	RF-Smart, ZigBee
Länge	170 mm		3.0
Breite	65 mm	Leitungslänge Primär	1,5 m
Höhe	180 mm	Farbwiedergabe (Ra)	80
Leistung	25 W	Lichtrichtung	Vorne
Eingangsspannung	100-240 V/AC	IP Schutzart Stecker	IP 44

Artikel	Gehäusefarbe	Farbtemperatur	Preis
843521	■ Anthrazit	RGB WW CW 2700-6500 K	239,95 €



Zubehör

843510	RF-smart, Fernbedienung, weiß, 1 Zone, RGB/RGBW/RGB+CCT, IP20		38,95 €
843511	RF-smart, Fernbedienung, schwarz, 1 Zone, RGB/RGBW/RGB+CCT, IP20		38,95 €
843512	RF-smart, Fernbed., schwarz, 8 Zo, Single/CCT/RGB/RGBW/RGB+CCT		49,95 €
843513	RF-smart, Wandfernbedienung, weiß, 3V, 4 Zonen, Single/CCT/RGB/W/+CCT		69,95 €
843522	RF-smart, Wandfernbedienung, weiß, 230V, 4 Zonen, Single/CCT/RGB/W/+CCT		74,95 €
843514	RF-smart, Wandfernbed., weiß, 8 Zo, Single/CCT/RGB/RGBW/RGB+CCT		109,95 €
930659	Wandausleger/Displayarm, Metall, Schwarz, 800 mm		59,95 €

DEKO-LIGHT RF

Mit dem seit vielen Jahren bewährten und einfach zu installierenden DEKO-LIGHT RF-System lassen sich durch die Funkfernbedienungen im Umkreis von ca. 20 Metern entsprechende Empfängersysteme steuern. Die Möglichkeit, nur eine Funkfernbedienung mit mehreren Controllern zu verbinden, erweitert das System ebenfalls auf einfache Art und Weise.

Achtung: Eine 100% synchrone Steuerung [Programmablauf, Farbwechsel] mehrerer Controllerboxen mit nur einer Funkfernbedienung ist nur durch eine Verbindung per Netzwerkabel [Master-Slave Funktion] umsetzbar. Die Memory-Funktion speichert die letzte Einstellung nach einem Spannungsausfall. Bitte beachten Sie, dass die Komponenten des RFSystems nicht mit dem neuen RF-smart System kompatibel und kombinierbar sind!

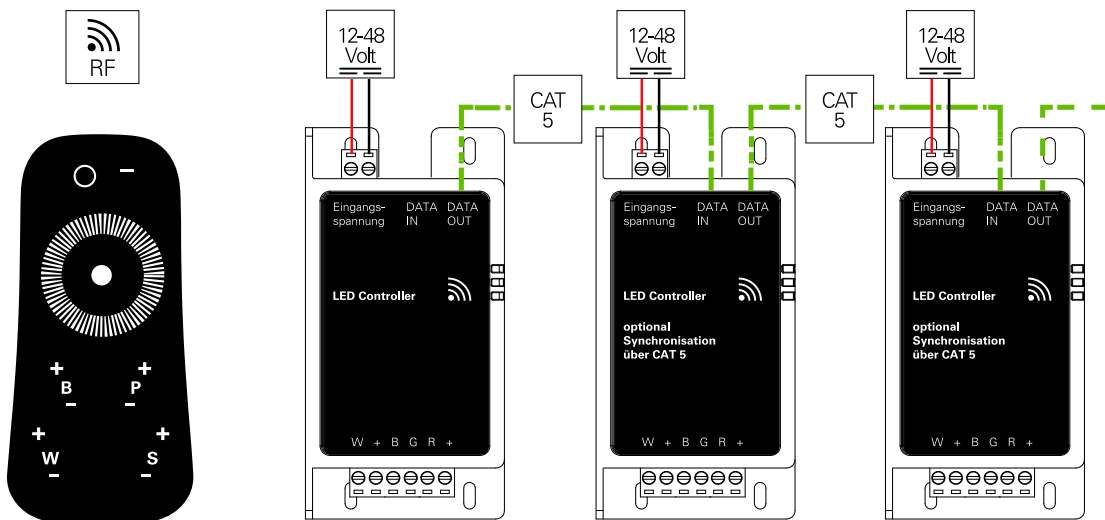

Ausgänge für LED-Stripes/Leuchten



Daniel Vieser . Architekturfotografie, Karlsruhe



DEKO-LIGHT RF CONTROLLER SET RF SINGLE

- zur Steuerung von 1-Kanal LED-Stripes
- Set bestehend aus Controller, Fernbedienung, Wandhalterung
- dimmbar
- vier Effektprogramme
- einstellbare Programmgeschwindigkeit
- max. acht Fernbedienungen / zwei Touchpanels je Systemreichweite
- Memory-Funktion
- Master/Slave-Funktion
- nicht mit RF-smart System kompatibel
- Maße Controller L x B x H: 115 x 57 x 25 mm
- Leistung:
- 2x 90W [180W] bei 12V DC
- 2x 180W [360W] bei 24V DC
- 2x 360W [720W] bei 48V DC
- max. 7,5A je Kanal

Gehäuse	Kunststoff	Ausgangsstrom	15 A
Länge	115 mm	Eingangsspannung	12-48 V/DC
Breite	57 mm	Ansteuerung	RF 2,4 GHz
Höhe	25 mm	Kanäle	1

Artikel Preis

843056 **104,95 €**



Zubehör

- | | | |
|---|--|----------------|
| 843064 RF Single | | 89,95 € |
| 843014 Touch Fernbedienung RF Single | | 32,95 € |
| 843013 Wandhalter Fernbedienung RF | | 10,95 € |



DEKO-LIGHT RF CONTROLLER SET RF WHITE

- zur Steuerung von WW/CW LED-Stripes
- Set bestehend aus Controller, Fernbedienung, Wandhalterung
- WW oder CW als Einzelfarbe dimmbar
- neun Effektprogramme
- einstellbare Programmgeschwindigkeit
- max. acht Fernbedienungen / zwei Touchpanels je Systemreichweite
- Memory-Funktion
- Master/Slave-Funktion
- nicht mit RF-smart System kompatibel
- Maße Controller L x B x H: 115 x 57 x 25 mm
- Leistung:
- 2x 90W [180W] bei 12V DC
- 2x 180W [360W] bei 24V DC
- 2x 360W [720W] bei 48V DC
- max. 7,5A je Kanal



Gehäuse	Kunststoff	Ausgangsstrom	15 A
Länge	115 mm	Eingangsspannung	12-48 V/DC
Breite	57 mm	Ansteuerung	RF 2,4 GHz
Höhe	25 mm	Kanäle	2

Artikel Preis

843057 **109,95 €**



Zubehör

843065	RF White		89,95 €
843015	Touch Fernbedienung RF White		32,95 €
843013	Wandhalter Fernbedienung RF		10,95 €



DEKO-LIGHT RF CONTROLLER SET RF COLOR

- zur Steuerung von RGB LED-Stripes
- Set bestehend aus: Controller, Fernbedienung und Wandhalterung
- R/G/B als Einzelfarbe dimmbar
- 13 Effektprogramme
- einstellbare Programmgeschwindigkeit
- max. acht Fernbedienungen / zwei Touchpanels je Systemreichweite
- Memory-Funktion
- Master/Slave-Funktion
- nicht mit RF-SMART System kompatibel
- Maße Controller L x B x H: 115 x 57 x 25 mm
- Leistung:
- 3x 60W [180W] bei 12V DC
- 3x 120W [360W] bei 24V DC
- 3x 240W [720W] bei 48V DC
- max. 5,0A je Kanal



Gehäuse	Kunststoff	Ausgangsstrom	15 A
Länge	115 mm	Eingangsspannung	12-48 V/DC
Breite	57 mm	Ansteuerung	RF 2,4 GHz
Höhe	25 mm	Kanäle	3

Artikel Preis

843058 **114,95 €**



Zubehör

843066	RF Color		96,95 €
843016	Touch Fernbedienung RF Color		32,95 €
843013	Wandhalter Fernbedienung RF		10,95 €



DEKO-LIGHT RF CONTROLLER SET RF COLOR & WHITE

- zur Steuerung von RGB + weiß LED-Stripes
- Set bestehend aus Controller, Fernbedienung, Wandhalterung
- R/G/B + weiß als Einzelfarbe dimmbar
- zwölf Effektprogramme
- einstellbare Programmgeschwindigkeit
- max. acht Fernbedienungen / zwei Touchpanels je Systemreichweite
- Memory-Funktion
- Master/Slave-Funktion
- nicht mit RF-smart System kompatibel
- Maße Controller L x B x H: 115 x 57 x 25 mm
- Leistung:
- 4x 45W [180W] bei 12V DC
- 4x 90W [360W] bei 24V DC
- 4x 180W [720W] bei 48V DC
- max. 5,0A je Kanal



Gehäuse	Kunststoff	Ausgangsstrom	15 A
Länge	115 mm	Eingangsspannung	12-48 V/DC
Breite	57 mm	Ansteuerung	RF 2,4 GHz
Höhe	25 mm	Kanäle	4

Artikel Preis

843059 **119,95 €**



Zubehör

843067	RF Color + White		96,95 €
843017	Touch Fernbedienung RF Color + White		32,95 €
843013	Wandhalter Fernbedienung RF		10,95 €



SO EINFACH KANN SMART-HOME STEUERUNG SEIN

Casambi-Modul in der Verteilerdose, Zwischendecke o.ä. montieren – App aus dem Playstore / iTunes installieren, Nutzer-Account einrichten, Modul mit dem Smartphone und der App verbinden, einrichten und los geht's!



CASAMBI BLUETOOTH CBU-TED | 230V SCHALTEN/DIMMEN

- geeignet für R-Lasten [Glühlampe, Hochvolt-Halogen]
- geeignet für C-Lasten [dimmbare Hochvolt-LED, elektrische Netzgeräte]
- Leistung im Schaltbereich: Glühlampe, Hochvolt-Halogen, Hochvolt-LED, elektrische Vorschaltgeräte: max. 150W
- Leistung im Dimmbereich: dimmbare Hochvolt-LED, elektrische Vorschaltgeräte: max. 50W / max. zwei Komponenten
- für 230V AC Leuchten geeignet
- Casambi-Modul in der Verteilerdose, Zwischendecke o.ä. montieren
- Steuerung und Konfiguration via Smartphone-App
- Smartphone-App [Android und Apple] kostenfrei

Gehäuse	Kunststoff	Leistung	1,0-50 W
Länge	40,4 mm	Eingangsspannung	220-240 V/AC
Breite	36,3 mm	Ansteuerung	Casambi
Höhe	14 mm	Kanäle	1

Artikel Preis

843008 144,95 €



Lichtplanung

Interesse an unserem Lichtplanungsservice?
Ihr Ansprechpartner steht Ihnen bei allen Fragen gerne zur Verfügung.



CASAMBI BLUETOOTH CBU-ASD | DALI/0-10V | 1-10V

- Modul erzeugt wahlweise DALI, 0-10V oder 1-10V Steuersignal
- Steuersignal für je ein Vorschaltgerät oder Netzgerät
- Casambi-Modul in der Verteilerdose, Zwischendecke o.ä. montieren
- Steuerung und Konfiguration via Smartphone-App
- Smartphone-App [Android und Apple] kostenfrei

Gehäuse	Kunststoff	Eingangsspannung	220-240 V/AC
Länge	56,5 mm	Ansteuerung	Casambi
Breite	35,8 mm	Kanäle	1
Höhe	22,3 mm		

Artikel Preis

843011 **149,95 €**



CASAMBI BLUETOOTH CBU-PWM4 | LED 1-4 KANAL DIMMER

- Modul dient zur Steuerung von 12V/24V LED-Stripes
- 1-4 Kanäle [WW, CW, WW-CW, RGB, RGBW]
- Leistung 144W bei 24V, 72W bei 12V
- Casambi-Modul in der Verteilerdose, Zwischendecke o.ä. montieren
- Steuerung und Konfiguration via Smartphone-App
- Smartphone-App [Android und Apple] kostenfrei

Gehäuse	Kunststoff	Ausgangsstrom	6 A
Länge	72,6 mm	Eingangsspannung	12-24 V/DC
Breite	30 mm	Ansteuerung	Casambi
Höhe	18 mm	Kanäle	1, 2, 3, 4

Artikel Preis

843037 **179,95 €**

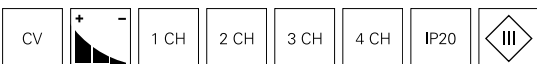



CASAMBI BLUETOOTH WAND-CONTROLLER XPRESS

- Bluetooth-Wandcontroller kompatibel mit Casambi-System
- Montage mittels Schrauben oder Klebeband
- keine Verkabelung notwendig
- batteribetrieben [3V Knopfzelle]
- Konfiguration via Smartphone-App
- Steuerung via Smartphone-App [Android und Apple] kostenfrei

Gehäuse	Kunststoff	Höhe	12 mm
Länge	90 mm	Eingangsspannung	3 V/DC
Breite	90 mm	Ansteuerung	Casambi

Artikel		Preis
843049	■	399,95 €
843050	□	399,95 €



Technisches Datenblatt

Neu im Onlineshop: Die technischen Datenblätter bieten noch mehr Informationen: Licht- und Energiedaten, Lichtverteilungskurven, Maßzeichnungen und mehr.



DEKO-LIGHT X-FADE-6

- einfachste Bedienung
- steuert DMX512 PWM-Dimmer
- Szenenspeicher
- sechs individuell programmierbare Programme mit bis zu 100 Schritten
- Fade-Zeiteinstellung
- viele Steuerungsmöglichkeiten für Single oder WW-CW LED-Anwendungen
- 6 Einzelfader für je 1 Steuerungskanal (6x 1 Kanal, 3x 2 Kanal oder Mix)
- zusätzlicher Fader für Masterhelligkeit
- Wandinbaumontage auf 68 mm Einzelschalterdose
- IR-Fernbedienung im Lieferumfang

Gehäuse	Polycarbonat	Höhe	16,3 mm
Länge	86 mm	Eingangsspannung	12-24 V/DC
Breite	86 mm	Kanäle	1, 2, 3, 4, 5, 6

Artikel Preis

861203 ■ **199,95 €**

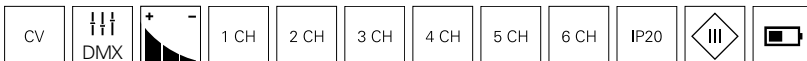

Zubehör

872128 MINI, CV, 24V/4W



12,95 €

843279 MULTI-LED-Dimmer 1-4 CH, DMX/AUTO/MAN, 12-48V, 20A



114,95 €

843054 DMX/RDM 4 CH CC Decoder



119,95 €



DEKO-LIGHT LED DMX TOUCH 16C

- einfache Bedienung
- Gruppensteuerung
- Mastersteuerung aller Kanäle
- steuert DMX512 PWM-Dimmer
- speziell entwickelt für 1 Kanal Single-LED-Stripes / Leuchten
- 1-4 Zonen mit jeweils 4x 1 Kanal
- bis zu 16 individuell oder in 4 Gruppen steuerbare LED-Stripes
- Hintergrundbeleuchtung und Touch-Signalton optional zuschaltbar
- Memory-Funktion: merkt sich die zuletzt eingestellte Helligkeit aller Kanäle
- DMX Ausgang über CAT5 [RJ45] oder Anschlussklemmen
- Automatische DMX-Adressenvergabe [Zone 1: Adresse 1-4, Zone 2: Adresse: 5-8, Zone 3: Adresse: 9-12, Zone 4: Adresse: 13-16]
- Wandinbaumontage auf 68mm Einzelschalterdose

Gehäuse	Glas	Höhe	17,4 mm
Länge	86 mm	Eingangsspannung	12-24 V/DC
Breite	86 mm	Kanäle	1

Artikel Preis

843001 **119,95 €**



Zubehör

872128 MINI, CV, 24V/4W



12,95 €

843279 MULTI-LED-Dimmer 1-4 CH, DMX/AUTO/MAN, 12-48V, 20A



114,95 €

843054 DMX/RDM 4 CH CC Decoder



119,95 €



DEKO-LIGHT ART 4 | RGB/RGBW

- einfache Touch-Bedienung und Steuerung über Touchwheel
- optimal für Hotels, Aulen, Heim- und Wohnbereich
- geeignet für LED-Stripes mit 3-4 Kanälen [RGB, RGBW]
- 1 Zone
- direkt einstellbare Farben und Helligkeit
- auswählbare und editierbare Automatikprogramme
- einstellbare Programmgeschwindigkeit
- speichert bis zu 4 individuelle Szenen/Stimmungen
- Fadezeiten von 0-4 Sekunden möglich
- Anschlussklemmen für DMX-Ausgang, PWM und DC IN
- integrierter PWM-Dimmer 12V / 24V, 4 x 2A zum direkten Anschluss von LED-Stripes
- DMX-Ausgang steuert zusätzlich externe DMX PWM-Dimmer
- Wandinbaumontage auf 68 mm Einzelschalterdose

Gehäuse	Polycarbonat	Leistung	192 W
Länge	86 mm	Eingangsspannung	12-24 V/DC
Breite	86 mm	Kanäle	3, 4
Höhe	15,3 mm		

Artikel Preis

843000 ■ **229,95 €**

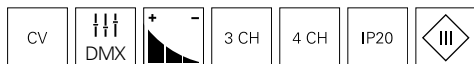

Zubehör

872128 MINI, CV, 24V/4W



12,95 €

843279 MULTI-LED-Dimmer 1-4 CH, DMX/AUTO/MAN, 12-48V, 20A



114,95 €



DEKO-LIGHT ART 9 | RGB/RGBW

- einfache Touch-Bedienung und Steuerung über Touchwheel
- optimal für Hotels, Aulen, Heim- und Wohnbereich
- geeignet für LED-Stripes mit 3-4 Kanälen [RGB, RGBW]
- Funktionsspeicher und Netzausfallschutz
- 1 Zone
- direkt einstellbare Farben und Helligkeit
- auswählbare und editierbare Automatikprogramme
- einstellbare Programmgeschwindigkeit
- speichert bis zu 9 individuelle Szenen/Stimmungen
- Fadezeiten von 0-4 Sekunden möglich
- Anschlussklemmen für DMX-Ausgang, PWM und DC IN
- integrierter PWM-Dimmer 12V / 24V, 4 x 2A zum direkten Anschluss von LED-Stripes
- DMX-Ausgang steuert zusätzlich externe DMX PWM-Dimmer
- Wandeinbaumontage auf 68 mm Einzelschalterdose

Gehäuse	Polycarbonat	Leistung	192 W
Länge	172 mm	Eingangsspannung	12-24 V/DC
Breite	86 mm	Kanäle	3, 4
Höhe	15,3 mm		

Artikel Preis

843003 ■ **234,95 €**

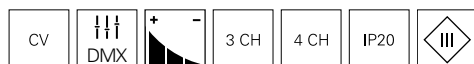

Zubehör

872128 MINI, CV, 24V/4W



12,95 €

843279 MULTI-LED-Dimmer 1-4 CH, DMX/AUTO/MAN, 12-48V, 20A



114,95 €



DEKO-LIGHT TOUCH 16CH PRO

- intuitive Bedienung und Programmierung über Display
- Menü-Navigation über Drehrad mit Push-Funktion
- optimal für Hotels, Aulen, Heim- und Wohnbereich
- geeignet für LED-Stripes mit 1-4 Kanälen [Single, WW-CW, RGB, RGBW]
- bis 4 unabhängige Steuerzonen
- Szenenspeicher
- Farb-Modus zur individuellen Einstellung der Farben jeder Zone
- Helligkeits-Modus zur individuellen Einstellung der Helligkeit jeder Zone
- Programm-Modus zur individuellen Einstellung von Farbwechsel und Fader jeder Zone
- 14 vorinstallierte oder acht selbst einstellbare Programme können einer Zone zugeordnet werden
- Zeit-Modus zur Einstellung von Start und Endzeit eingestellter Programme
- interne Uhr um Zonen mit abgespeicherten Programmen zeitabhängig zu schalten
- Anschlussklemmen für DMX-Ausgang und DC IN
- Wandinbaumontage auf 68 mm Einzelschalterdose

Gehäuse	Aluminium	Höhe	15,3 mm
Länge	86 mm	Eingangsspannung	12-24 V/DC
Breite	86 mm	Kanäle	1, 2, 3, 4

Artikel Preis

843004 **359,90 €**

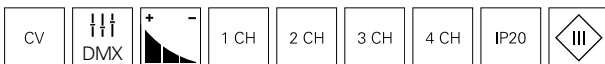

Zubehör

872128 MINI, CV, 24V/4W



12,95 €

843279 MULTI-LED-Dimmer 1-4 CH, DMX/AUTO/MAN, 12-48V, 20A



114,95 €

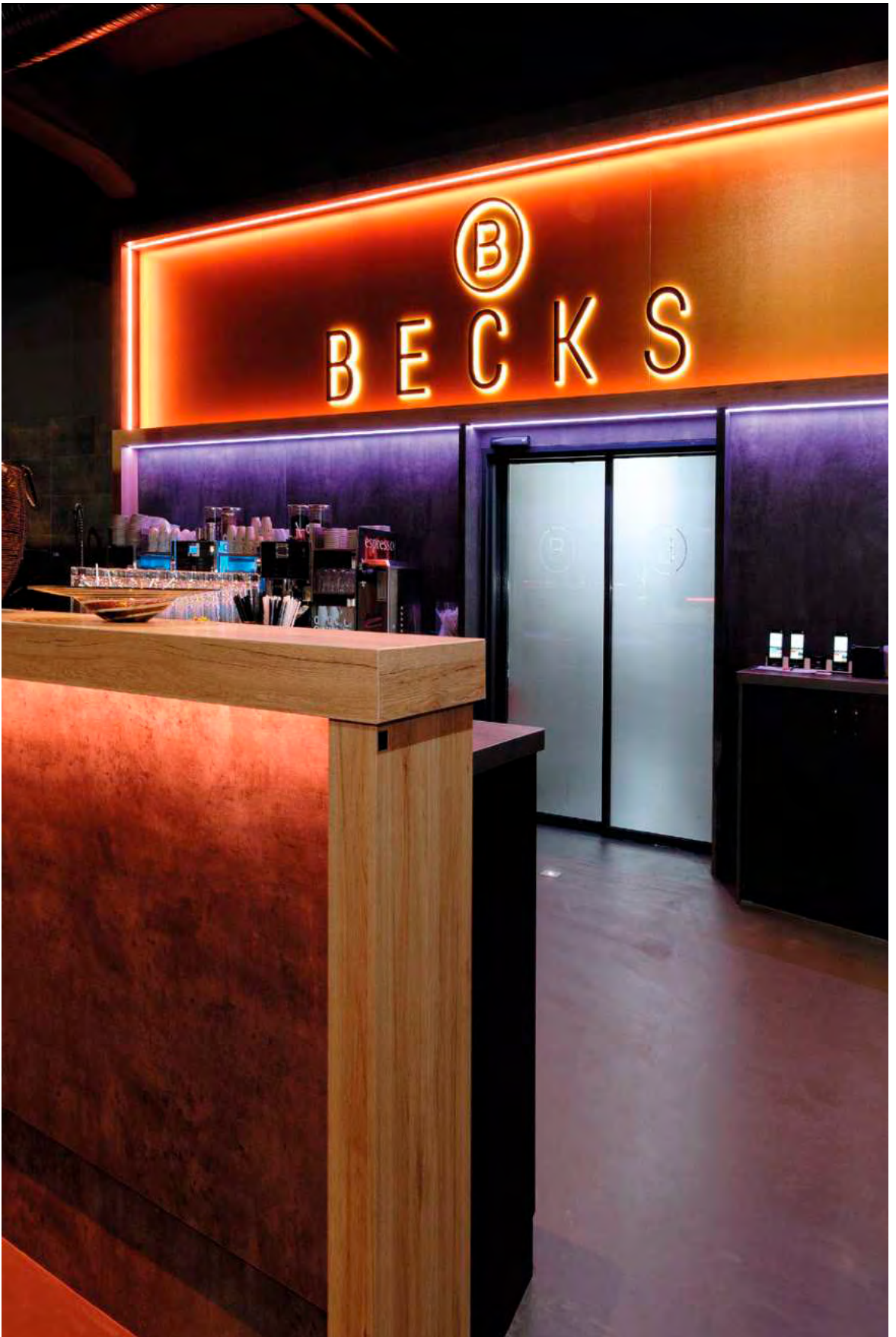

Mit freundlicher Unterstützung von SH-Lichttechnik, Beck's Reutlingen



EUROLITE DMX-CONTROLLER LED COLOR CHIEF



- einfache und intuitive DMX-Steuerung und Programmierung über Display
- innovative Lichtsteuerung für Gastronomie, Bars, Event-Locations, Veranstaltungsräume, etc.
- USB-Anschluss zur Datenspeicherung und Wiederherstellung der Programmierung sowie Firmware Update
- bis zu 8 individuell steuerbare Zonen / Geräte
- einfache Steuerung von LED-Stripes, Leuchten, Scheinwerfern o.ä. mit 1 bis 6 Farben bzw. Lichteffekte mit bis zu 30 Kanälen
- umfangreiche, bereits vorinstallierte Gerätebibliothek mit vielen gängigen Anwendungen
- weitere Geräte lassen sich ganz einfach manuell hinzufügen
- 8 Farbeffekte direkt anwählbar
- pro Gerät sind 3 zusätzliche Kanäle frei zuweisbar [zum Beispiel für Sonderfunktionen, Bewegungen o.ä.]
- 24 Speicherplätze für fest abgespeicherte Lichtstimmungen (Szenenspeicher)
- Taktsteuerung bei programmierten Lauflichtern über Musiksignal
- Funktionstasten für Blackout, Auto, Musiksteuerung und Strobeeffect
- Gesamtdimmen, Überblendzeit zwischen einzelnen Szenen bequem einstellbar
- 3-poliger XLR-Anschluss
- Betrieb als Rackeinbau [19"/3 Höheneinheiten] oder Tischgerät
- Stromversorgung über Steckernetzteil (im Lieferumfang)

Gehäuse	Metall	Höhe	85 mm
Länge	482 mm	Eingangsspannung	100-240 V/AC
Breite	132 mm	Kanäle	1, 2, 3, 4, 5, 6

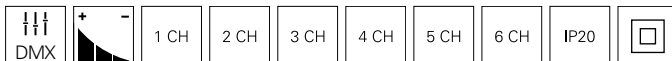
Artikel	Preis
843047 ■	469,95 €



Zubehör

882271	DMX Adapterkabel CAT5 auf DMX XLR Stecker		54,95 €
930697	Datenkabel RJ45 für DMX Dimmer, Typ: Cat5e, 2,0m		3,95 €
843279	MULTI-LED-Dimmer 1-4 CH, DMX/AUTO/MAN, 12-48V, 20A		114,95 €



EUROLITE DMX-CONTROLLER LED EASY DELUXE

- einfache und intuitive DMX-Steuerung und Programmierung
- innovative Lichtsteuerung für Gastronomie, Bars, Event-Locations und Veranstaltungsräume
- Szenenspeicher
- DMX-Ansteuerung von max. 24 Kanäle
- für bis zu 4 verschiedene Gerätegruppen/Zonen
- 1-6 Kanäle [RGB/W/CCT/A]
- einfache Steuerung von LED-Stripes, Leuchten, Scheinwerfern o.ä. mit ein bis 6 Farben
- schnelle und einfache Inbetriebnahme dank vorinstallierter Programme
- einzelne DMX-Kanäle für Rot, Grün, Blau, Weiß, Amber und UV
- 12 Speicherplätze für fest abgespeicherte Lichtstimmungen
- 4 Farbgreger mit jeweils zwölf Farben
- 4 Helligkeitsregler
- Funktionstasten für Blackout, Auto, Musiksteuerung und Strobeeffekt
- Regler für Gesamthelligkeit, Ablauf und Überblendzeit
- 3-poliger XLR-Anschluss
- Betrieb als Einbau- oder Tischgerät
- Stromversorgung über Steckernetzteil (im Lieferumfang)



Gehäuse	Metall	Höhe	65 mm
Länge	260 mm	Eingangsspannung	100-240 V/AC
Breite	140 mm	Kanäle	1, 2, 3, 4, 5, 6

Artikel Preis

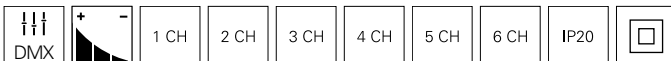
843046 **239,95 €**



Zubehör

882271	DMX Adapterkabel CAT5 auf DMX XLR Stecker		54,95 €
930697	Datenkabel RJ45 für DMX Dimmer, Typ: Cat5e, 2,0m		3,95 €
843279	MULTI-LED-Dimmer 1-4 CH, DMX/AUTO/MAN, 12-48V, 20A		114,95 €



DEKO-LIGHT MULTI-DIMMER-4, 4 KANAL 3-IN-1- STEUERUNG / PWM-DIMMER

- einfachste Programmierung aller Einstellungen via Display und 4-Knopf-Bedienmenü
 - 3-IN-1 Steuerung DMX / Automatik / Manuell
 - Verwendung als 1, 2, 3 oder 4 Kanal Dimmer
 - 24 Farbwechselprogramme vorinstalliert [Automatikmodus]
 - alle 4 Kanäle können einzeln gedimmt werden [manuelle Farbmischung]
 - Flickerfrei 2kHz für Bild und Videoaufnahmen
 - Speicherung des letzten Modus nach Stromausfall (Memory-Funktion)
 - DMX-Signal / Master-Slave über CAT5 steckbar
- Leistung:
- 4x 60W [240W] bei 12V
 - 4x 120W [480W] bei 24V
 - 4x 240W [960W] bei 48V
 - max. 20A [4x 5A je Kanal]

Gehäuse	Metall	Ausgangsstrom	20 A
Länge	116 mm	Eingangsspannung	12-48 V/DC
Breite	57 mm	Kanäle	1, 2, 3, 4
Höhe	26,8 mm		

Artikel Preis

843279 ■ **114,95 €**

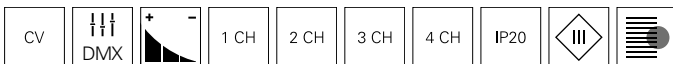

Zubehör

930697 Datenkabel RJ45 für DMX Dimmer, Typ: Cat5e, 2,0m



3,95 €



DEKO-LIGHT R-DMX 3+1

- erfüllt DMX 512/1990, RDM-Protokoll/2009
- unterstützt automatische DMX-Adressenvergabe
- inkl. Hutschienenadapter
- inkl. 2 m CAT5 Kabel [RJ45]
- flimmerfrei
- Anschluss: Schraubklemmen
Leistung:
- 4x 48W [192W] bei 12V
- 4x 96W [384W] bei 24V
- max. 16A [4x 4A je Kanal]

Gehäuse	Metall	Ausgangsstrom	16 A
Länge	120 mm	Eingangsspannung	12-24 V/DC
Breite	43 mm	Kanäle	1, 2, 3, 4
Höhe	23 mm		

Artikel	Preis
843273 ■	86,95 €

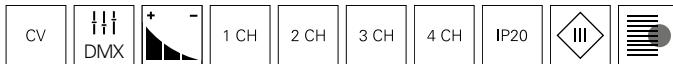

Zubehör

930697 Datenkabel RJ45 für DMX Dimmer, Typ: Cat5e, 2,0m



3,95 €



Lichtplanung

Interesse an unserem Lichtplanungsservice?
Ihr Ansprechpartner steht Ihnen bei allen Fragen gerne zur Verfügung.



DEKO-LIGHT LED DMX DIMMER 2

- einfacher und leistungsstarker 1-2 Kanal Dimmer
 - Steuerung mit: DMX, 0-10V, Manuell, Automatikprogramme
 - Verwendung als alleinstehender Dimmer oder in Verbindung mit einem DMX-Controller
 - Flickerfrei für Bild und Videoaufnahmen
 - Anschluss: Schraubklemmen
- Leistung:
- 2x 72W [144W] bei 12V
 - 2x 144W [288W] bei 24V
 - max. 12A [2x 6A je Kanal]

Gehäuse	Kunststoff	Ausgangsstrom	12 A
Länge	115 mm	Eingangsspannung	12-24 V/DC
Breite	57 mm	Kanäle	1, 2
Höhe	25 mm		

Artikel Preis

843336 **79,95 €**

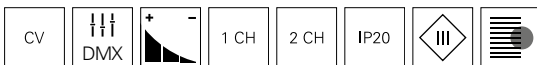



DEKO-LIGHT LED DMX DIMMER 4

- einfacher und leistungsstarker 4 Kanal Dimmer
- Steuerung mit: DMX, Manuell, Automatik
- Verwendung als alleinstehender Dimmer oder in Verbindung mit einem 4 Kanal DMX-Wandcontroller
- Flickerfrei für Bild und Videoaufnahmen
- Anschluss: Schraubklemmen
- Leistung:
 - 4x 36W [144W] bei 12V
 - 4x 72W [288W] bei 24V
 - max. 12A [4x 3A je Kanal]

Gehäuse	Kunststoff	Ausgangsstrom	12 A
Länge	115 mm	Eingangsspannung	12-24 V/DC
Breite	57 mm	Kanäle	1, 2, 3, 4
Höhe	25 mm		

Artikel Preis

843337 **86,95 €**

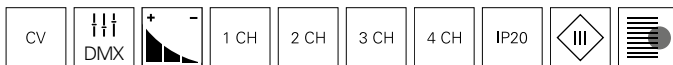



DEKO-LIGHT NETZGERÄTE CV DIM | HV DMX 2 IN 1

- Netzgerät + DMX-Dimmer in einem Gerät
- steuerbar mit DMX
- integrierter 3-Kanal DMX PWM-Dimmer
- geeignet für 3x 1 Kanal Single, 1x WW-CW oder 1x RGB LED-Stripe
- dimmbar von 0 - 100%
- DMX-Anschluss via CAT5 steckbar
- Anschluß: Schraubklemmen
- kurzschluss- und überlastungsfest
- Überhitzungsschutz

Gehäuse	Metall	Höhe	40 mm
Leistung	135 W	Eingangsspannung	100-240 V/AC
Länge	196 mm	Kanäle	1, 2, 3
Breite	75 mm	Montageort	Innen

Artikel		Ausgangsspannung	Preis
843274	■	12 V/DC	139,95 €
843275	■	24 V/DC	139,95 €

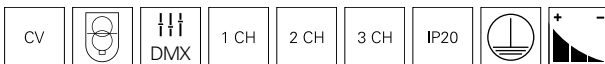

Zubehör

930697 Datenkabel RJ45 für DMX Dimmer, Typ: Cat5e, 2,0m



3,95 €



DEKO-LIGHT LED DMX/R-DMX DIMMER 4 CC

- einfachste Programmierung aller Einstellungen via Display und 4-Knopf-Beidienmenü
- steuerbar mit DMX
- Verwendung als 1-4 Kanal Dimmer
- steuert 4 unabhängige Konstantstrom [CC] LED-Leuchten über alle gängigen DMX und RDM DMX-Controller
- Konstantstrom für jeden Kanal individuell von 200-1600mA in 50mA Schritten einstellbar
- Ausgangsspannung für CC-kompatible Leuchten 1-42V
- Flickerfrei 2kHz für Bild und Videoaufnahmen
- kurzschluss- und überlastungsfest
- Anschluss: Schraubklemmen
- Leistung: max. 4x 60W

Gehäuse	Metall	Ausgangsstrom	200-1600 mA
Länge	135 mm	Eingangsspannung	12-50 V/DC
Breite	69 mm	Kanäle	1, 2, 3, 4
Höhe	36 mm		

Artikel Preis

843054 **119,95 €**

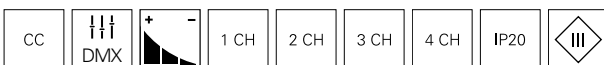

Technisches Datenblatt

Neu im Onlineshop: Die technischen Datenblätter bieten noch mehr Informationen: Licht- und Energiedaten, Lichtverteilungskurven, Maßzeichnungen und mehr.



DALI TRIAC DIMMER

- steuerbar mit DALI1 / DALI2, DT6, 1 Kanal
- alternativ steuerbar mit Push-Dim-Taster [8-230 V/AC]
- Helligkeit dimmbar / Phasenabschnitt
- einstellbare Mindesthelligkeit [nur bei Push-Dim]
- aufgrund geringer Baugröße optimal zur DALI-Erweiterung bzw. zum Einbau in Triac dimmbare Leuchten
- Leistung LED [C-Last] max. 200W / 230V / max. 10x LM oder EVG
- Leistung Halogen [R-Last] 400W / 230V keine Begrenzung der Leuchtmittel
- Stromverbrauch am Dali-Bus: max. 2 mA

Länge	45,5 mm	Eingangsspannung	100-240 V/AC
Breite	45,5 mm	Ansteuerung	DALI 1 / DT6, DALI 2 / DT6, Push-Dim
Höhe	20,3 mm	Kanäle	1
Leistung	1,0-400 W		
Ausgangsstrom	1,8 A		

Artikel Preis

843340 **74,95 €**







DEKO-LIGHT DALI DT6 LED PWM-DIMMER 12-48V, 1/2 KANAL

- DT6 = belegt 2 Dali Kanäle
- 2x 1 Kanal Modus (WW/CW) oder 1x 2 Kanal Modus (WW-CW, CCT)
- dimmbar 0-100%, Überlastungsschutz, Verpolungsschutz
- Flickerfree, geeignet für Videoaufnahmen (PWM 2kHz)
- für 12V-48V DC (CV) LED-Stripes/Leuchten
- Ausgangsleistung 2x 8A = 16A

Gehäuse	Kunststoff	Eingangsspannung	12-48 V/DC
Länge	167 mm	Ansteuerung	DALI 1 / DT6, DALI 2 / DT6
Breite	51 mm	Kanäle	1, 2
Höhe	23 mm		
Ausgangsstrom	16 A		

Artikel Preis

843341 **84,95 €**

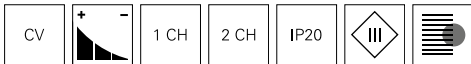

DEKO-LIGHT DALI DT8 LED PWM-DIMMER 12-48V, 2 KANAL

- DT8 = belegt 1 Dali Kanal
- 1x 2 Kanal Modus (WW-CW, CCT)
- dimmbar 0-100%, Überlastungsschutz, Verpolungsschutz
- Flickerfree, geeignet für Videoaufnahmen (PWM 2kHz)
- für 12V-48V DC (CV) LED-Stripes/Leuchten
- Ausgangsleistung 2x 8A = 16A

Gehäuse	Kunststoff	Eingangsspannung	12-48 V/DC
Länge	167 mm	Ansteuerung	DALI 1 / DT8, DALI 2 / DT8
Breite	51 mm	Kanäle	2
Höhe	23 mm		
Ausgangsstrom	16 A		

Artikel Preis

843342 **84,95 €**





DEKO-LIGHT DALI LED PWM-DIMMER 12-48V, 3/4 KANAL

- DT6 = belegt 4 Dali Kanäle
- 1x 3 Kanal Modus (RGB) oder 1x 4 Kanal Modus (RGBW)
- dimmbar 0-100%, Überlastungsschutz, Verpolungsschutz
- Flickerfree, geeignet für Videoaufnahmen (PWM 2kHz)
- für 12V-48V DC (CV) LED-Stripes/Leuchten
- Ausgangsleistung 4x 4A = 16A

Gehäuse	Kunststoff	Eingangsspannung	12-48 V/DC
Länge	167 mm	Ansteuerung	DALI 1 / DT6, DALI 2 / DT6
Breite	51 mm	Kanäle	1, 2, 3, 4
Höhe	23 mm		
Ausgangsstrom	16 A		

Artikel Preis

843343 94,95 €

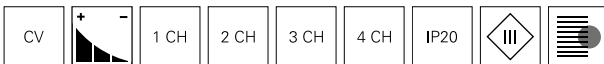

DEKO-LIGHT DALI DT8 LED PWM-DIMMER 12-48V, 4 KANAL

- DT8 = belegt 1 Dali Kanal
- 1x 4 Kanal Modus (RGBW)
- dimmbar 0-100%, Überlastungsschutz, Verpolungsschutz
- Flickerfree, geeignet für Videoaufnahmen (PWM 2kHz)
- für 12V-48V DC (CV) LED-Stripes/Leuchten
- Ausgangsleistung 4x 4A = 16A

Gehäuse	Kunststoff	Eingangsspannung	12-48 V/DC
Länge	167 mm	Ansteuerung	DALI 1 / DT8, DALI 2 / DT8
Breite	51 mm	Kanäle	4
Höhe	23 mm		
Ausgangsstrom	16 A		

Artikel Preis

843344 94,95 €





LEUCHTMITTEL

- 866 G4 | G53 QR111
- 868 MR16/GU5,3
- 869 G9 | GU10
- 873 E14
- 874 E27
- 884 R7s | GX53



Seite 872



Seite 882



Seite 866



Seite 866



Seite 867



Seite 868



Seite 868



Seite 869



Seite 869



Seite 871



Seite 870



Seite 871

Leuchtmittel



Seite 873



Seite 873



Seite 875



Seite 875



Seite 876



Seite 876



Seite 877



Seite 877



Seite 878



Seite 878



Seite 879



Seite 879



Seite 880



Seite 880



Seite 884



Seite 884



OSRAM PARATHOM LED PIN G4

Gehäuse	Kunststoff	Lebensdauer L70 / B50	15000 h
Farbtemperatur	2700 K	Länge	36 mm
Lichtstrom	200 lm	Ø	13 mm
Leistung	1,8 W	Eingangsspannung	12 V/AC/DC
Abstrahlwinkel	320 Grad	Farbwiedergabe (Ra)	80
Energieverbrauch	2 kWh/1000h		

Artikel	Gehäusefarbe		Preis
180213	<input checked="" type="checkbox"/> Farblos		8,95 €

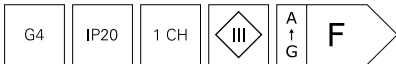

PHILIPS COREPRO LEDCAPSULE G4

Gehäuse	Kunststoff	Lebensdauer L70 / B50	15000 h
Farbtemperatur	2700 K	Länge	40 mm
Lichtstrom	315 lm	Ø	15 mm
Leistung	2,7 W	Eingangsspannung	12 V/AC
Abstrahlwinkel	300 Grad	Farbwiedergabe (Ra)	80
Energieverbrauch	3 kWh/1000h		

Artikel	Gehäusefarbe		Preis
180193	<input checked="" type="checkbox"/> Farblos		19,95 €

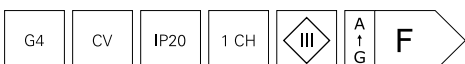



LEDVANCE LED AR111 DIMMBAR

Gehäuse	Aluminium	Länge	55 mm
Lichtstrom	450 lm	Ø	111 mm
Leistung	7,4 W	Eingangsspannung	12 V/AC/DC
Abstrahlwinkel	24 Grad	Farbwiedergabe (Ra)	90
Energieverbrauch	8 kWh/1000h	Ansteuerung	Dimmbar über optionales Netzgerät
Lebensdauer L70 / B50	40000 h		

Artikel	Gehäusefarbe	Farbtemperatur	Preis
180256	Grau	2700 K	39,95 €
180257	Grau	3000 K	39,95 €

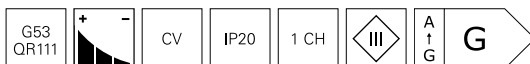

Technisches Datenblatt

Neu im Onlineshop: Die technischen Datenblätter bieten noch mehr Informationen: Licht- und Energiedaten, Lichtverteilungskurven, Maßzeichnungen und mehr.



LEDVANCE LED MR16

Gehäuse	Glas	Ø	50 mm
Abstrahlwinkel	36 Grad	Eingangsspannung	12 V/AC/DC
Lebensdauer L70 / B50	15000 h	Farbwiedergabe (Ra)	80
Länge	46 mm		

Artikel	Gehäusefarbe	Farbtemperatur	Lichtstrom	Leistung	Energieverbrauch	EEL	Preis
180254	<input checked="" type="checkbox"/> Farblos	3000 K	210 lm	2,6 W	3 kWh/1000h		9,95 €
180258	<input checked="" type="checkbox"/> Farblos	3000 K	345 lm	3,8 W	4 kWh/1000h		9,95 €
180183	<input checked="" type="checkbox"/> Farblos	4000 K	230 lm	2,6 W	3 kWh/1000h		9,95 €
180259	<input checked="" type="checkbox"/> Farblos	4000 K	345 lm	3,8 W	4 kWh/1000h		9,95 €

MR16
GU5,3

CV

IP20

1 CH



LEDVANCE LED MR16 DIMMBAR

Gehäuse	Glas	Eingangsspannung	12 V/AC/DC
Abstrahlwinkel	36 Grad	Farbwiedergabe (Ra)	90
Lebensdauer L70 / B50	25000 h	Ansteuerung	Dimmbar über opti- onales Netzgerät
Länge	44 mm		
Ø	50 mm		

Artikel	Gehäusefarbe	Farbtemperatur	Lichtstrom	Leistung	Energieverbrauch	Preis
180263	<input checked="" type="checkbox"/> Farblos	3000 K	230 lm	3,4 W	4 kWh/1000h	13,95 €
180255	<input checked="" type="checkbox"/> Farblos	3000 K	345 lm	5,0 W	5 kWh/1000h	14,95 €
180266	<input checked="" type="checkbox"/> Farblos	3000 K	621 lm	8,0 W	8 kWh/1000h	19,95 €
180264	<input checked="" type="checkbox"/> Farblos	4000 K	230 lm	3,4 W	4 kWh/1000h	13,95 €
180265	<input checked="" type="checkbox"/> Farblos	4000 K	345 lm	5,0 W	5 kWh/1000h	14,95 €

MR16
GU5,3

CV

IP20

1 CH

A
↑
G



LEDVANCE LED P PIN G9

Gehäuse	Kunststoff	Lebensdauer L70 / B50	15000 h
Farbtemperatur	2700 K	Eingangsspannung	220-240 V/AC
Abstrahlwinkel	360 Grad	Farbwiedergabe (Ra)	80

Artikel	Gehäusefarbe	Lichtstrom	Leistung	Energieverbrauch	Höhe	Ø	EEL	Preis
180267	<input checked="" type="checkbox"/> Farblos	200 lm	1,9 W	2 kWh/1000h	46 mm	15 mm		7,95 €
180268	<input checked="" type="checkbox"/> Farblos	320 lm	2,6 W	3 kWh/1000h	47 mm	15 mm		9,95 €
180269	<input checked="" type="checkbox"/> Farblos	470 lm	4,2 W	5 kWh/1000h	52 mm	19 mm		12,95 €



LEDVANCE LED GU10

Gehäuse	Glas	Lebensdauer L70 / B50	15000 h
Farbtemperatur	2700 K	Länge	54 mm
Lichtstrom	350 lm	Ø	50 mm
Leistung	4,3 W	Eingangsspannung	220-240 V/AC
Abstrahlwinkel	36 Grad	Farbwiedergabe (Ra)	80
Energieverbrauch	5 kWh/1000h		

Artikel	Gehäusefarbe	Preis
180275	<input type="checkbox"/> Silber	6,95 €

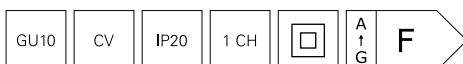



PHILIPS MASTER VALUE LED GU10 DIMMBAR

Gehäuse	Glas	Farbwiedergabe (Ra)	90
Lebensdauer L70 / B50	25000 h	Ansteuerung	Mit Phasenabschnittsdimmer
Länge	54 mm	Kanäle	1
Ø	50 mm		
Eingangsspannung	220-240 V/AC		

Artikel	Gehäusefarbe	Farbtemperatur	Lichtstrom	Leistung	Abstrahlwinkel	Energieverbrauch	Preis
180209	Silber	2700 K	270 lm	3,7 W	36 Grad	4 kWh/1000h	13,95 €
180208	Silber	2700 K	355 lm	4,8 W	36 Grad	5 kWh/1000h	14,95 €
180049	Silber	2700 K	355 lm	4,9 W	60 Grad	5 kWh/1000h	14,95 €
180099	Silber	3000 K	365 lm	4,9 W	36 Grad	5 kWh/1000h	14,95 €
180050	Silber	3000 K	365 lm	4,9 W	60 Grad	5 kWh/1000h	14,95 €
180139	Silber	3000 K	575 lm	6,2 W	36 Grad	7 kWh/1000h	20,95 €
180053	Silber	4000 K	380 lm	4,9 W	36 Grad	5 kWh/1000h	14,95 €
180051	Silber	4000 K	380 lm	4,9 W	60 Grad	5 kWh/1000h	14,95 €
180149	Silber	4000 K	575 lm	6,2 W	36 Grad	7 kWh/1000h	20,95 €

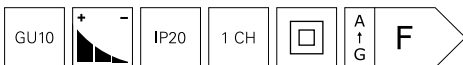



OSRAM PARATHOM LED GU10 DIMMBAR

Gehäuse	Glas	Länge	52 mm
Farbtemperatur	2700 K	Ø	50 mm
Lichtstrom	575 lm	Eingangsspannung	220-240 V/AC
Leistung	8,3 W	Farbwiedergabe (Ra)	90
Abstrahlwinkel	60 Grad	Ansteuerung	Mit Phasenabschnittsdimmer
Energieverbrauch	9 kWh/1000h	Kanäle	1
Lebensdauer L70 / B50	15000 h		

Artikel	Gehäusefarbe		Preis
180276	Silber		14,95 €

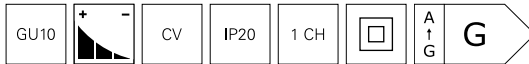

PHILIPS MASTER VALUE DT LED GU10 DIM-TO-WARM

Gehäuse	Glas	Eingangsspannung	220-240 V/AC
Farbtemperatur	2000-2700 K	Farbwiedergabe (Ra)	90
Abstrahlwinkel	36 Grad	Ansteuerung	Mit Phasenabschnittsdimmer
Lebensdauer L70 / B50	25000 h	Kanäle	1
Länge	54 mm		
Ø	50 mm		

Artikel	Gehäusefarbe		Lichtstrom	Leistung	Energieverbrauch	Preis
180212	Silber		270 lm	3,7 W	4 kWh/1000h	14,95 €
180113	Silber		355 lm	4,9 W	5 kWh/1000h	16,95 €

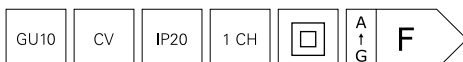



DEKO-LIGHT RF-SMART LEUCHTMITTEL GU10 RGB+CCT RF-STEUERBAR

- Helligkeit und Farbsättigung dimmbar
- 16 Millionen Farben und Farbtemperatur einstellbar
- 18 Automatikprogramme vorinstalliert
- Programm- und Fernbedienungs-synchronisation beim Betrieb mehrerer RF-smart Komponenten [Repeater-Funktion]
- steuerbar mit RF-smart Funkfernbedienungen [2,4Ghz, Reichweite ca. 30 m, nicht im Lieferumfang enthalten]
- nur mit RF-Fernbedienungen steuerbar [keine Zigbee Funktionalität]

Gehäuse	Kunststoff	Länge	57 mm
Farbtemperatur	2700-6500 K	Ø	50 mm
Lichtstrom	300 lm	Eingangsspannung	100-240 V/AC
Leistung	4 W	Farbwiedergabe (Ra)	80
Abstrahlwinkel	25 Grad	Ansteuerung	RF-Smart
Energieverbrauch	4 kWh/1000h	Kanäle	5
Lebensdauer L70 / B50	50000 h		

Artikel	Gehäusefarbe	Farbtemperatur	Preis
843515	<input type="checkbox"/> Weiß	2700-6500 K	34,95 €



Zubehör

843510	RF-smart, Fernbedienung, weiß, 1 Zone, RGB/RGBW/RGB+CCT, IP20		38,95 €
843511	RF-smart, Fernbedienung, schwarz, 1 Zone, RGB/RGBW/RGB+CCT, IP20		38,95 €
843512	RF-smart, Fernbed., schwarz, 8 Zo, Single/CCT/RGB/RGBW/RGB+CCT		49,95 €
843513	RF-smart, Wandfernbedienung, weiß, 3V, 4 Zonen, Single/CCT/RGB/W/+CCT		69,95 €
843522	RF-smart, Wandfernbedienung, weiß, 230V, 4 Zonen, Single/CCT/RGB/W/+CCT		74,95 €
843514	RF-smart, Wandfernbed., weiß, 8 Zo, Single/CCT/RGB/RGBW/RGB+CCT		109,95 €



PHILIPS COREPRO LEDCANDLE E14

Gehäuse	Glas	Lebensdauer L70 / B50	15000 h
Farbtemperatur	2700 K	Höhe	97 mm
Lichtstrom	470 lm	Ø	35 mm
Leistung	4,3 W	Eingangsspannung	220-240 V/AC
Abstrahlwinkel	270 Grad	Farbwiedergabe (Ra)	80
Energieverbrauch	5 kWh/1000h		

Artikel	Gehäusefarbe		Preis
180238	<input checked="" type="checkbox"/> Farblos	ww	9,95 €

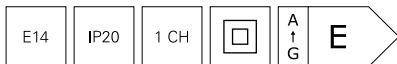

PHILIPS CLASSIC LEDCANDLE E14 DIM-TO-WARM

Gehäuse	Glas	Länge	97 mm
Farbtemperatur	2200-2700 K	Ø	35 mm
Lichtstrom	470 lm	Eingangsspannung	220-240 V/AC
Leistung	3,4 W	Farbwiedergabe (Ra)	90
Abstrahlwinkel	270 Grad	Ansteuerung	Mit Phasenabschnittsdimmer
Energieverbrauch	4 kWh/1000h		
Lebensdauer L70 / B50	25000 h		

Artikel	Gehäusefarbe	Farbtemperatur	Preis
180248	<input checked="" type="checkbox"/> Farblos	ww 2200-2700 K	13,95 €

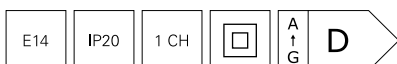



DEKO-LIGHT LED DESIGN-BULB ORBIT E27 DIMMBAR

Lassen Sie sich von unserer neuen Design-Leuchterserie ORBIT, SHINE und MOON in die Welt des Styles entführen. Durch den filigranen Leuchtkörper und die im Glas erzeugten Reflexionen entsteht der Eindruck von schwebendem Licht. Ob luftig-leicht im heimischen Wohnzimmer oder opulent und großzügig in der Hotellobby - die dimmbaren LED-Lampen der Design-Bulb-Serie eignen sich perfekt für offene Leuchten ohne Schirm oder Fassungsleuchten mit E27-Fassung und sind in jedem Fall überall ein echter Hingucker.



DEKO-LIGHT LED DESIGN-BULB ORBIT E27 DIMMBAR

Gehäuse	Glas	Lebensdauer	20000 h
Abstrahlwinkel	330 Grad	Ansteuerung	Mit Phasenabschnittsdimmer
Höhe	120 mm		
Ø	220 mm	Kanäle	1
Eingangsspannung	220-240 V/AC		

Artikel	Gehäusefarbe	Farbtemperatur	Lichtstrom	Leistung	Energieverbrauch	CRI (Ra)	EEL	Preis
180731	Gold	1900 K	185 lm	4,5 W	5 kWh/1000h	85		129,95 €
180730	Gold	2200 K	240 lm	4,0 W	4 kWh/1000h	90		129,95 €



DEKO-LIGHT LED DESIGN-BULB SHINE E27 DIMMBAR

Gehäuse	Glas	Eingangsspannung	220-240 V/AC
Abstrahlwinkel	330 Grad	Lebensdauer	20000 h
Energieverbrauch	5 kWh/1000h	Ansteuerung	Mit Phasenabschnittsdimmer
Höhe	190 mm		
Ø	200 mm	Kanäle	1

Artikel	Gehäusefarbe	Farbtemperatur	Lichtstrom	Leistung	CRI (Ra)	EEL	Preis
180733	Gold	1900 K	210 lm	5 W	85		114,95 €
180732	Gold	2200 K	300 lm	4,5 W	90		114,95 €





DEKO-LIGHT LED DESIGN-BULB MOON E27 DIMMBAR

Gehäuse	Glas	Lebensdauer	20000 h
Farbtemperatur	1900 K	Ansteuerung	Mit Phasenabschnittsdimmer
Abstrahlwinkel	330 Grad	Kanäle	1
Eingangsspannung	220-240 V/AC		
Farbwiedergabe (Ra)	85		

Artikel	Gehäusefarbe	Lichtstrom	Leistung	Energieverbrauch	Höhe	Ø	Preis
180734	Gold	220 lm	6,0 W	6 kWh/1000h	165 mm	125 mm	69,95 €
180735	Gold	260 lm	6,0 W	6 kWh/1000h	185 mm	150 mm	79,95 €
180736	Gold	300 lm	6,0 W	6 kWh/1000h	230 mm	200 mm	109,95 €
180737	Gold	350 lm	8,0 W	8 kWh/1000h	320 mm	300 mm	249,95 €



PHILIPS MAS VLE E27 ST64 DIMMBAR

Gehäuse	Glas	Ansteuerung	Mit Phasenabschnittsdimmer
Abstrahlwinkel	330 Grad	Kanäle	1
Lebensdauer L70 / B50	15000 h		
Eingangsspannung	220-240 V/AC		

Artikel	Gehäusefarbe	Farbtemperatur	Lichtstrom	Leistung	Energieverbrauch	Höhe	EEL	Preis
180359	Gold	1800 K	250 lm	4,0 W	4 kWh/1000h	143 mm		39,95 €
180360	Farblos	2700 K	806 lm	5,9 W	6 kWh/1000h	140 mm		21,95 €





PHILIPS COREPRO LEDBULB E27 A60 DIMMBAR

Gehäuse	Glas	Länge	104 mm
Farbtemperatur	2700 K	Ø	60 mm
Lichtstrom	470 lm	Eingangsspannung	220-240 V/AC
Leistung	3,4 W	Farbwiedergabe (Ra)	90
Abstrahlwinkel	150 Grad	Ansteuerung	Mit Phasenabschnittsdimmer
Energieverbrauch	4 kWh/1000h	Kanäle	1
Lebensdauer L70 / B50	15000 h		

Artikel	Gehäusefarbe		Preis
180214	<input type="checkbox"/> Weiß	ww	12,95 €

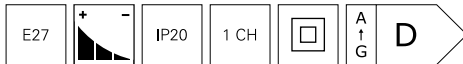

LEDVANCE LED RETROFIT E27 A60 DIMMBAR

Gehäuse	Glas	Länge	105 mm
Farbtemperatur	2700 K	Eingangsspannung	220-240 V/AC
Lichtstrom	805 lm	Farbwiedergabe (Ra)	80
Leistung	7 W	Ansteuerung	Mit Phasenabschnittsdimmer
Abstrahlwinkel	320 Grad	Kanäle	1
Energieverbrauch	7 kWh/1000h		
Lebensdauer L70 / B50	15000 h		

Artikel	Gehäusefarbe		Preis
180253	<input checked="" type="checkbox"/> Farblos	ww	8,95 €

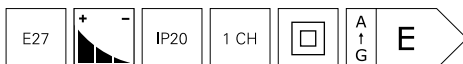



LEDVANCE LED CLASSIC E27 A75 DIMMBAR

Gehäuse	Glas	Höhe	105 mm
Farbtemperatur	2700 K	Ø	60 mm
Lichtstrom	1055 lm	Eingangsspannung	220-240 V/AC
Leistung	7,5 W	Farbwiedergabe (Ra)	80
Abstrahlwinkel	360 Grad	Ansteuerung	Mit Phasenabschnittsdimmer
Energieverbrauch	8 kWh/1000h	Kanäle	1
Lebensdauer L70 / B50	15000 h		

Artikel	Gehäusefarbe	Preis
180277	<input checked="" type="checkbox"/> Farblos ww	12,95 €

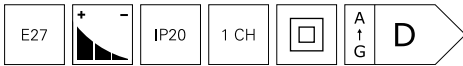

PHILIPS COREPRO LEDBULB E27 A67

Farbtemperatur	2700 K	Lebensdauer L70 / B50	15000 h
Lichtstrom	2000 lm	Höhe	121 mm
Leistung	13 W	Ø	70 mm
Abstrahlwinkel	330 Grad	Eingangsspannung	220-240 V/AC
Energieverbrauch	13 kWh/1000h	Farbwiedergabe (Ra)	80

Artikel	Gehäusefarbe	Preis
180363	<input checked="" type="checkbox"/> Farblos ww	19,95 €
180364	<input checked="" type="checkbox"/> Farblos ww	19,95 €

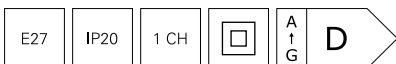



LEDVANCE LED CLA150 E27 DIMMBAR

Gehäuse	Glas	Höhe	141 mm
Farbtemperatur	2700 K	Ø	70 mm
Lichtstrom	2452 lm	Eingangsspannung	220-240 V/AC
Leistung	18 W	Farbwiedergabe (Ra)	80
Abstrahlwinkel	330 Grad	Ansteuerung	Mit Phasenabschnittsdimmer
Energieverbrauch	18 kWh/1000h	Kanäle	1
Lebensdauer L70 / B50	15000 h		

Artikel	Gehäusefarbe	Preis
180361	Farblos	27,95 €

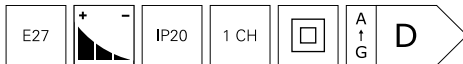

PHILIPS CLASSIC LEDLUSTER E27 P45 DIM-TO-WARM

Gehäuse	Glas	Eingangsspannung	220-240 V/AC
Abstrahlwinkel	270 Grad	Farbwiedergabe (Ra)	90
Lebensdauer L70 / B50	25000 h	Ansteuerung	Mit Phasenabschnittsdimmer
Länge	78 mm	Kanäle	1
Ø	45 mm		

Artikel	Gehäusefarbe	Farbtemperatur	Lichtstrom	Leistung	Energieverbrauch	Preis
180245	Farblos	2000-2700 K	470 lm	3,5 W	4 kWh/1000h	13,95 €
180279	Farblos	2200-2700 K	340 lm	2,5 W	3 kWh/1000h	12,95 €

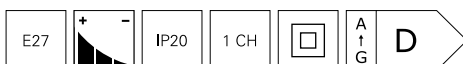



LEDVANCE LED STICK70 E27 DIMMBAR

Gehäuse	Kunststoff	Höhe	117 mm
Farbtemperatur	2700 K	Ø	40 mm
Lichtstrom	1000 lm	Eingangsspannung	220-240 V/AC
Leistung	11 W	Farbwiedergabe (Ra)	90
Abstrahlwinkel	200 Grad	Ansteuerung	Mit Phasenabschnittsdimmer
Energieverbrauch	11 kWh/1000h	Kanäle	1
Lebensdauer L70 / B50	25000 h		

Artikel Gehäusefarbe Preis

180362 Farblos **15,95 €**

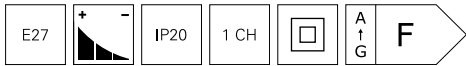

PHILIPS MASTER LEDSPOT E27 PAR 30 DIMMBAR

Gehäuse	Glas	Eingangsspannung	220-240 V/AC
Leistung	9,5 W	Farbwiedergabe (Ra)	90
Abstrahlwinkel	25 Grad	Ansteuerung	Mit Phasenabschnittsdimmer
Energieverbrauch	10 kWh/1000h	Kanäle	1
Lebensdauer L70 / B50	25000 h		
Länge	86 mm		

Artikel	Farbtemperatur	Lichtstrom	Ø	Dimmbar	Preis
180278	3000 K	760 lm	95 mm		42,95 €
180249	4000 K	820 lm	96 mm	Ja	42,95 €

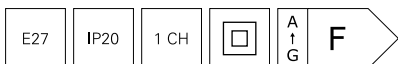



DEKO-LIGHT RF-SMART LEUCHTMITTEL E27 A60 RGB+CCT RF-STEUERBAR

- Helligkeit und Farbsättigung dimmbar
- 16 Millionen Farben und Farbtemperatur einstellbar
- 18 Automatikprogramme vorinstalliert
- Programm- und Fernbedienungs-synchronisation beim Betrieb mehrerer RF-smart Leuchtmittel [Repeater-Funktion]
- steuerbar mit RF-smart Funkfernbedienungen [2,4Ghz, Reichweite ca. 30 m, nicht im Lieferumfang enthalten]
- nur mit RF-Fernbedienungen steuerbar [keine Zigbee Funktionalität]

Gehäuse	Kunststoff	Länge	100 mm
Lichtstrom	550 lm	Ø	57 mm
Leistung	6 W	Eingangsspannung	100-240 V/AC
Abstrahlwinkel	220 Grad	Farbwiedergabe (Ra)	80
Energieverbrauch	6 kWh/1000h	Ansteuerung	RF-Smart
Lebensdauer L70 / B50	50000 h	Kanäle	5

Artikel	Gehäusefarbe	Farbtemperatur	Preis
843516	<input type="checkbox"/> Weiß	2700-6500 K	34,95 €



Zubehör

843510	RF-smart, Fernbedienung, weiß, 1 Zone, RGB/RGBW/RGB+CCT, IP20		38,95 €
843511	RF-smart, Fernbedienung, schwarz, 1 Zone, RGB/RGBW/RGB+CCT, IP20		38,95 €
843512	RF-smart, Fernbed., schwarz, 8 Zo, Single/CCT/RGB/RGBW/RGB+CCT		49,95 €
843513	RF-smart, Wandfernbedienung, weiß, 3V, 4 Zonen, Single/CCT/RGB/W/+CCT		69,95 €
843522	RF-smart, Wandfernbedienung, weiß, 230V, 4 Zonen, Single/CCT/RGB/W/+CCT		74,95 €
843514	RF-smart, Wandfernbed., weiß, 8 Zo, Single/CCT/RGB/RGBW/RGB+CCT		109,95 €



DEKO-LIGHT RF-SMART LEUCHTMITTEL E27 MAX RGB+CCT RF-STEUERBAR

- Helligkeit und Farbsättigung dimmbar
- 16 Millionen Farben und Farbtemperatur einstellbar
- 18 Automatikprogramme vorinstalliert
- Programm- und Fernbedienungssynchronisation beim Betrieb mehrerer RF-smart Komponenten [Repeater-Funktion]
- steuerbar mit RF-smart Funkfernbedienungen [2,4Ghz, Reichweite ca. 30 m, nicht im Lieferumfang enthalten]
- nur mit RF-Fernbedienungen steuerbar [keine Zigbee Funktionalität]

Gehäuse	Kunststoff	Länge	140 mm
Lichtstrom	1100 lm	Ø	74 mm
Leistung	12 W	Eingangsspannung	100-240 V/AC
Abstrahlwinkel	220 Grad	Farbwiedergabe (Ra)	80
Energieverbrauch	12 kWh/1000h	Ansteuerung	RF-Smart
Lebensdauer L70 / B50	50000 h	Kanäle	5

Artikel	Gehäusefarbe	Farbtemperatur	Preis
843517	<input type="checkbox"/> Weiß	2700-6500 K	64,95 €



Zubehör

843510	RF-smart, Fernbedienung, weiß, 1 Zone, RGB/RGBW/RGB+CCT, IP20		38,95 €
843511	RF-smart, Fernbedienung, schwarz, 1 Zone, RGB/RGBW/RGB+CCT, IP20		38,95 €
843512	RF-smart, Fernbed., schwarz, 8 Zo, Single/CCT/RGB/RGBW/RGB+CCT		49,95 €
843513	RF-smart, Wandfernbedienung, weiß, 3V, 4 Zonen, Single/CCT/RGB/W/+CCT		69,95 €
843522	RF-smart, Wandfernbedienung, weiß, 230V, 4 Zonen, Single/CCT/RGB/W/+CCT		74,95 €
843514	RF-smart, Wandfernbed., weiß, 8 Zo, Single/CCT/RGB/RGBW/RGB+CCT		109,95 €

**Onlineshop**

Im Onlineshop erhalten Sie weitere Informationen zu den Produkten:
Detailbilder, Videos, Projektberichte, LDT-Dateien, EPREL-Datenblätter und mehr.



OSRAM HALOLINE R7S 78MM DIMMBAR

Gehäuse	Glas	Farbwiedergabe (Ra)	100
Abstrahlwinkel	360 Grad	Ansteuerung	Mit Phasenanschnittsdimmer, Mit Phasenabschnittsdimmer
Länge	74,9 mm		
Ø	12 mm		
Eingangsspannung	220-240 V/AC		

Artikel	Gehäusefarbe	Farbtemperatur	Lichtstrom	Leistung	Energieverbrauch	Preis
332269	Farblos	2800 K	750 lm	48,0 W	48 kWh/1000h	10,95 €
332270	Farblos	2950 K	1400 lm	80,0 W	80 kWh/1000h	10,95 €
332271	Farblos	2950 K	2250 lm	120,0 W	120 kWh/1000h	10,95 €

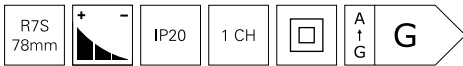

PHILIPS COREPRO LED R7S 118MM DIMMBAR

Gehäuse	Kunststoff	Länge	118 mm
Farbtemperatur	3000 K	Ø	29 mm
Lichtstrom	1600 lm	Eingangsspannung	220-240 V/AC
Leistung	14 W	Farbwiedergabe (Ra)	80
Abstrahlwinkel	360 Grad	Ansteuerung	Mit Phasenanschnittsdimmer, Mit Phasenabschnittsdimmer
Energieverbrauch	14 kWh/1000h		
Lebensdauer L70 / B50	15000 h		

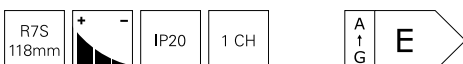

Artikel	Gehäusefarbe	Preis
180097	Farblos	45,95 €





ISOLED LED GX53

Gehäuse	Aluminium	Höhe	28 mm
Leistung	6 W	Ø	75 mm
Abstrahlwinkel	120 Grad	Eingangsspannung	220-240 V/AC
Energieverbrauch	6 kWh/1000h	Farbwiedergabe (Ra)	80
Lebensdauer L70 / B50	25000 h		

Artikel	Gehäusefarbe	Farbtemperatur	Lichtstrom	Preis
180196	<input type="checkbox"/> Weiß	 3000 K	500 lm	21,95 €
180195	<input type="checkbox"/> Weiß	 4000 K	525 lm	21,95 €



Lichtplanung

Interesse an unserem Lichtplanungsservice?
Ihr Ansprechpartner steht Ihnen bei allen Fragen gerne zur Verfügung.



ZUBEHÖR

- 890 Innenbereich | Dimmen und Schalten
- 891 Innenbereich | Sonstiges
- 892 Innenbereich | Niedervolt
- 896 Außenbereich | Niedervolt DC | WEIPU HQ Steckverbinder
- 901 Innenbereich | DMX-Kabel
- 903 Innenbereich | Hochvolt
- 906 Innenbereich | Hochvolt | Steckersysteme
- 908 Außenbereich | Hochvolt | Steckersysteme
- 911 Außenbereich | Kabelverbinder
- 916 Montagematerial für LED-Stripes und Profile
- 918 Außenbereich | Montagezubehör
- 919 chemische Produkte



☐
Seite 890



☐
Seite 890



■
Seite 891



☐
Seite 892



☐
Seite 893



☐
Seite 894



Seite 896



■
Seite 902



■
Seite 905



■
Seite 906



■
Seite 909



■
Seite 914



■
Seite 915



Seite 917



■ ■
Seite 918



Seite 919



TRIAC-DIMMER PHASENABSCHNITT

geeignet zum Dimmen von:

- **R-Lasten [Glühlampe] 10 - 350W**
- **C-Lasten [elektrische Vorschaltgeräte] 10 - 350W**
- **max. fünf Vorschaltgeräte**
- **einstellbare Mindestlast / Helligkeit**
- **perfekt auf DEKO-LIGHT-Netzgeräte abgestimmt**
- **passend für 68 mm Unterputz- / Hohlwanddosen**

Gehäuse	Kunststoff	Leistung	355 W
Länge	83,5 mm	Ansteuerung	Mit Phasenabschnittsdimmer
Breite	83,5 mm	Nennstrom	1,6 A
Höhe	43,5 mm	Anschlussmöglichkeit	Klemme
Eingangsspannung	220-240 V/AC		

Artikel	Gehäusefarbe	Preis
---------	--------------	-------

930060	Weiß	66,95 €
---------------	------	----------------



HOCHFREQUENZ BEWEGUNGSSENSOR | MD1200

- **Erfassungswinkel 360°**
- **Erfassungsbereich 1 - 10 m**
- **Schaltzeit 5 sek - 30 min**
- **Tageslichtschwellenwert 5 - 2000 Lux**
- **geeignet zum Schalten gängiger Leuchtmittel / Vorschaltgeräte [R-/ L-/ C-Lasten]**
- **max. fünf Vorschaltgeräte**

Gehäuse	Kunststoff	Eingangsspannung	220-240 V/AC
Länge	75 mm	Leistung	1200 W
Breite	42 mm	Anschlussmöglichkeit	Klemme
Höhe	28 mm		

Artikel	Gehäusefarbe	Preis
---------	--------------	-------

930036	<input type="checkbox"/> Weiß	39,95 €
---------------	-------------------------------	----------------





ÜBERSpannungSSCHUTZ MIT KONTROLLANZEIGE

- kompakter Schutz von Leuchten bei Problemen im Stromnetz
- verhindert den vorzeitigen Ausfall
- im Fehlerfall geht der Überspannungsschutz defekt und schützt so die Leuchte durch Netztrennung
- Kontroll-LED zur Anzeige des Betriebszustands
- geeignet für einphasig betriebene, nicht dimmbare Leuchten
- mit Befestigungswinkel zur Montage in Leuchten oder Abzweigboxen

Gehäuse	Kunststoff	Nennstrom	10 A
Länge	37 mm	Leitungsende Primär	Mit freien Litzen-/ Leitungsenden
Breite	30 mm	Leitungsende Sekundär	Offene Kabel
Höhe	20 mm	Anschlussmöglichkeit	Offene Kabel
Eingangsspannung	230-277 V/AC		

Artikel	Gehäusefarbe	Preis
843055	Schwarz	19,95 €



SICHERHEITSABSTANDSHALTER

- zum sicheren Einbau von Downlights in Decken mit Isoliermaterial
- schafft den benötigten Abstand zur Leuchte, damit eine bessere Luftzirkulation ermöglicht wird
- Installationsvorschriften der jeweiligen Leuchte beachten.
- für Deckeneinbauringe von Ø 62 bis 90 mm

Gehäuse	Kunststoff	Ø	62 mm
Höhe	80 mm		

Artikel	Gehäusefarbe	Preis
829063	■ Schwarz	5,95 €



FASSUNG GU5,3

- thermobeständiges Anschlusskabel
- Keramikfassung

Gehäuse	Keramik	Leitungsende Sekundär	Offene Kabel
Eingangsspannung	12 V/AC/DC	Anschlussmöglichkeit	Offene Kabel
Leistung	35 W		

Artikel	Gehäusefarbe	Länge	Preis
100200	<input type="checkbox"/> Weiß	150 mm	0,95 €
100250	<input type="checkbox"/> Weiß	500 mm	1,65 €

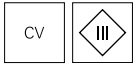

NIEDERVOLT SCHRAUBVERTEILER AC 6-FACH

- bis zu sechs spannungsstabile [CV] Komponenten an einem Netzgerät
- 25 cm Anschlusskabel

Gehäuse	Kunststoff	Leistung	250 W
Länge	63,5 mm	Anschlussmöglichkeit	Offene Kabel, Klemme
Breite	26 mm		
Eingangsspannung	12 V/AC		

Artikel	Gehäusefarbe	Preis
930006	<input type="checkbox"/> Weiß	8,95 €





MINI-AMP ANSCHLUSSKABEL

- zur Erweiterung der Möbelleuchtensets
- steckerfertige Installation vorkonfektionierbarer Komponenten
- 2-polig / verpolungssicher

Gehäuse	Kunststoff	Nennstrom	3 A
Eingangsspannung	12-24 V/DC	Anschlussmöglichkeit	Mini AMP Stecker

Artikel	Gehäusefarbe	Länge	Preis
940032	<input type="checkbox"/> Weiß	300 mm	2,95 €
940036	<input type="checkbox"/> Weiß	1000 mm	3,95 €
940040	<input type="checkbox"/> Weiß	2000 mm	4,95 €



MINI-AMP VERLÄNGERUNGSKABEL

- zur Erweiterung der Möbelleuchtensets
- steckerfertige Installation vorkonfektionierbarer Komponenten
- 2-polig / verpolungssicher

Gehäuse	Kunststoff	Nennstrom	3 A
Eingangsspannung	12-24 V/DC	Anschlussmöglichkeit	Mini AMP Stecker

Artikel	Gehäusefarbe	Länge	Preis
940044	<input type="checkbox"/> Weiß	500 mm	5,95 €
940048	<input type="checkbox"/> Weiß	1000 mm	6,95 €
940052	<input type="checkbox"/> Weiß	2000 mm	7,95 €





MINI-AMP MEHRFACHVERTEILER | STECKER - BUCHSE

- zur Erweiterung der Möbelleuchtensets
- steckerfertige Installation vorkonfektionierter Komponenten
- 2-polig / verpolungssicher

Gehäuse	Kunststoff	Eingangsspannung	12-24 V/DC
Länge	38 mm	Nennstrom	3 A
Höhe	11 mm	Anschlussmöglichkeit	Mini AMP Stecker

Artikel	Gehäusefarbe	Ausführung	Breite	Preis
940064	<input type="checkbox"/> Weiß	3-fach	32 mm	6,95 €
940065	<input type="checkbox"/> Weiß	6-fach	58 mm	7,95 €



MINI-AMP EINBAUSCHALTER | STECKER - BUCHSE

- zur Erweiterung der Möbelleuchtensets
- steckerfertige Installation vorkonfektionierter Komponenten
- 2-polig / verpolungssicher

Gehäuse	Kunststoff	Nennstrom	3 A
Länge	1000 mm	Anschlussmöglichkeit	Mini AMP Stecker
Eingangsspannung	12-24 V/DC		

Artikel	Gehäusefarbe	Preis
940066	<input type="checkbox"/> Weiß	12,95 €





MINI-AMP ADAPTER MR16/GU5,3 | FASSUNG - STECKER

- Erweiterung der Möbelleuchtensets
- 2-polig / verpolungssicher
- steckerfertige Installation vorkonfektionierbarer Komponenten

Gehäuse	Kunststoff	Nennstrom	3 A
Länge	500 mm	Anschlussmöglichkeit	Mini AMP Stecker
Eingangsspannung	12 V/DC		

Artikel	Gehäusefarbe	Preis
940067	<input type="checkbox"/> Weiß	4,95 €





WEIPU HQ BUCHSE / STECKER | 2-POLIG

Gehäuse Kunststoff Nennstrom 8,5 A
 Eingangsspannung 12-48 V/DC

Artikel	Anschlussmöglichkeit	Preis
940058	WEIPU Buchse 2-pol	13,95 €
940059	WEIPU Buchse 2-pol	13,95 €
940060	WEIPU Stecker 2-pol	13,95 €



WEIPU HQ BUCHSE / STECKER | 4-POLIG

Gehäuse Kunststoff Nennstrom 8,5 A
 Eingangsspannung 12-48 V/DC

Artikel	Anschlussmöglichkeit	Preis
940061	WEIPU Buchse 4-pol	14,95 €
940063	WEIPU Buchse 4-pol	14,95 €
940062	WEIPU Stecker 4-pol	14,95 €





WEIPU HQ BUCHSE / STECKER | 5-POLIG

Gehäuse	Kunststoff	Eingangsspannung	12-48 V/DC
Länge	65 mm	Nennstrom	8,5 A
Höhe	25 mm		

Artikel	Anschlussmöglichkeit	Preis
940056	WEIPU Buchse 5-pol	15,95 €
940057	WEIPU Stecker 5-pol	15,95 €



WEIPU HQ EINSPEISEKABEL | BUCHSE 2-POLIG

Gehäuse	Kunststoff	Anschlussmöglichkeit	WEIPU Buchse 2-pol
Eingangsspannung	12-48 V/DC		
Nennstrom	8,5 A		

Artikel	Länge	Preis
940037	1000 mm	22,95 €
940038	3000 mm	29,95 €
940039	5000 mm	37,95 €

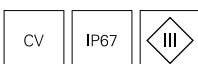



WEIPU HQ EINSPEISEKABEL | BUCHSE 4-POLIG

Gehäuse	Kunststoff	Anschlussmöglichkeit	WEIPU Buchse
Eingangsspannung	12-48 V/DC		4-pol
Nennstrom	8,5 A		

Artikel	Länge	Preis
940033	1000 mm	27,95 €
940034	3000 mm	42,95 €
940035	5000 mm	55,95 €



WEIPU HQ EINSPEISEKABEL | BUCHSE | 5-POLIG

Gehäuse	Kunststoff	Anschlussmöglichkeit	WEIPU Buchse
Eingangsspannung	12-48 V/DC		5-pol
Nennstrom	8,5 A		

Artikel	Länge	Preis
940029	1000 mm	31,95 €
940030	3000 mm	47,95 €
940031	5000 mm	59,95 €





WEIPU HQ VERBINDUNGSKABEL | 2-POLIG

Gehäuse	Kunststoff	Leitungsende Sekundär	WEIPU Buchse 2-pol
Eingangsspannung	12-48 V/DC	Anschlussmöglichkeit	WEIPU Stecker 2-pol
Nennstrom	8,5 A		

Artikel	Länge	Preis
940049	1000 mm	34,95 €
940050	3000 mm	42,95 €
940051	5000 mm	49,95 €



WEIPU HQ VERBINDUNGSKABEL | 4-POLIG

Gehäuse	Kunststoff	Leitungsende Sekundär	WEIPU Buchse 4-pol
Eingangsspannung	12-48 V/DC	Anschlussmöglichkeit	WEIPU Stecker 4-pol
Nennstrom	8,5 A		

Artikel	Länge	Preis
940045	1000 mm	42,95 €
940046	3000 mm	56,95 €
940047	5000 mm	68,95 €

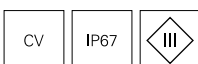



WEIPU HQ VERBINDUNGSKABEL | 5-POLIG

Gehäuse	Kunststoff	Leitungsende Sekundär	WEIPU Buchse 5-pol
Eingangsspannung	12-48 V/DC	Anschlussmöglichkeit	WEIPU Stecker 5-pol
Nennstrom	8,5 A		

Artikel	Länge	Preis
940041	1000 mm	47,95 €
940042	3000 mm	60,95 €
940043	5000 mm	72,95 €



WEIPU VERTEILERBOX

- zur Verkabelung von 12V/24V/48V DC Outdoor-Komponenten
- verpolungssicher
- robuste Bauform
- 2 Abgänge Buchse

Gehäuse	Kunststoff	Höhe	38 mm
Länge	57 mm	Eingangsspannung	12-48 V/DC
Breite	57 mm	Nennstrom	8,5 A

Artikel	Leitungsende Sekundär	Anschlussmöglichkeit	Preis
730300	WEIPU Buchse 2-pol	WEIPU Stecker 2-pol	64,95 €
730301	WEIPU Buchse 4-pol	WEIPU Stecker 4-pol	68,95 €
940010	WEIPU Buchse 5-pol	WEIPU Stecker 5-pol	78,95 €





KABELSYSTEM, DMX

- verpolungssicher
- abgeschirmte Leitung
- beidseitig RJ45 Stecker
- zum schnellen verbinden geeigneter DMX-Dimmer

Gehäuse	Kunststoff	Leitungsende Primär	RJ45 Stecker
Länge	2000 mm	Leitungsende Sekundär	RJ45 Stecker

Artikel	Gehäusefarbe	Preis
930697	 Grau	3,95 €

IP20



DMX-ADAPTERKABEL | CAT5 AUF DMX XLR

- verpolungssicher
- abgeschirmte Leitung
- zum verbinden von DMX-Geräten mit geeigneten DMX-Dimmer
- Länge 30 cm

Gehäuse	Kunststoff	Leitungsende Primär	RJ45 Stecker
---------	------------	---------------------	--------------

Artikel	Gehäusefarbe	Leitungsende Sekundär	Preis
882272	 Schwarz	XLR-Buchse	54,95 €
882271	 Schwarz	XLR-Stecker	54,95 €

IP20



DMX-VERBINDUNGSKABEL

- XLR-Kabel
- verpolungssicher
- abgeschirmte Leitung
- 3-polig Stecker / Buchse
- zum schnellen verbinden geeigneter DMX-Dimmer/Geräte

Gehäuse Kunststoff Leitungsende Sekundär XLR-Buchse
 Leitungsende Primär XLR-Stecker

Artikel	Gehäusefarbe	Länge	Preis
819066	■ Schwarz	1000 mm	9,95 €
819070	■ Schwarz	5000 mm	21,95 €
819072	■ Schwarz	10000 mm	34,95 €

IP20



KERAMIKKLEMMEN

- 2-polig, mit Befestigungsloch
- Kabel bis max. 2,5 mm²

Gehäuse	Keramik	Eingangsspannung	12-230 V/AC
Länge	21 mm	Nennstrom	10 A
Breite	18 mm	Anschlussmöglichkeit	Klemme
Höhe	10 mm		

Artikel	Gehäusefarbe	Preis
100301	<input type="checkbox"/> Weiß	2,25 €

IP20



FASSUNG GU10 (SKII)

Gehäuse	Keramik	Leitungslänge Primär	15 cm
Länge	150 mm	Leitungsende Primär	Mit freien Litzen-/ Leitungsenden
Eingangsspannung	220-240 V/AC		
Leistung	35 W		

Artikel	Gehäusefarbe	Preis
100202	<input type="checkbox"/> Weiß	1,95 €

IP20



GU10



FASSUNG GU10 (SKI)

- mit Abstandshalter und Anschlussbox
- gesonderter Anschluss für Schutzleiter
- bei Verwendung mit Einbauringen ist laut VDE eine Schraubverbindung zwischen Abstandshalter und Einbauring vorgeschrieben

Gehäuse	Keramik	Leistung	35 W
Länge	100 mm	Leitungslänge Primär	10 cm
Eingangsspannung	220-240 V/AC	Leitungsende Primär	Schraubklemme

Artikel	Gehäusefarbe	Preis
100204	<input type="checkbox"/> Weiß	3,95 €



ANSCHLUSSKABEL MIT 230V NETZSTECKER

- zur steckerfertigen Konfektionierung von 230V Komponenten
- Kabel H07RN-F, 3x 1,5 mm²
- offene Kabelenden

Gehäuse	Kunststoff	Nennstrom	16 A
Länge	2950 mm	Leitungsende Primär	Netzstecker IP44
Breite	10 mm	Leitungsende Sekundär	Offene Kabel
Eingangsspannung	220-240 V/AC		

Artikel	Gehäusefarbe	Preis
930587	<input checked="" type="checkbox"/> Schwarz	19,95 €





DEKO-LIGHT QUICK-ANSCHLUSSBOX 2-WAY 230V

- schnelle Durchgangsverdrahtung von Netzgeräten oder Leuchten
- 3-poliges Quick-Terminal für starre / flexible Leitungen von 0,5 bis 1,5 mm²
- 15 cm vorinstalliertes 3-poliges Kabel zum Anschluss an SKI/SKII Netzgeräte / Leuchten
- Schnellverschluss mit zusätzlicher Schraube gesichert
- zum Einlegen in Decken ab 68 mm Kreisausschnitt und 25 mm Deckenhohlraum

Gehäuse	Kunststoff	Eingangsspannung	220-240 V/AC
Länge	80 mm	Nennstrom	16 A
Breite	40 mm	Leitungsende Primär	Anschlussbox IP20
Höhe	25 mm	Leitungsende Sekundär	Offene Kabel

Artikel	Gehäusefarbe	Preis
930694	■ Schwarz	5,95 €





WIELAND GST1813 VERTEILERBLOCK | BUCHSE | STECKER

- 3-polige Ausführung
- zur steckerfertigen Konfektionierung von 230V Komponenten
- für Kabelquerschnitte 0,75 - 2,5 mm²

Gehäuse	Kunststoff	Nennstrom	16 A
Eingangsspannung	220-240 V/AC		

Artikel	Gehäusefarbe	Länge	Breite	Höhe	Preis
800115	■ Schwarz	52,5 mm	32 mm	44 mm	27,95 €
800100	■ Schwarz	70 mm	28 mm	12 mm	8,95 €
800105	■ Schwarz	70 mm	28 mm	12 mm	8,95 €



WIELAND GST1813 EINSPEISEKABEL MIT SCHUKOSTECKER

- 3-polige Ausführung
- zur steckerfertigen Konfektionierung von 230V Komponenten
- Kabelquerschnitt 3x 1,5 mm²

Gehäuse	Kunststoff	Nennstrom	16 A
Länge	2000 mm	Leitungsende Primär	Netzstecker IP20
Eingangsspannung	220-240 V/AC		

Artikel	Gehäusefarbe	Preis
800116	■ Schwarz	19,95 €





WIELAND GST1813 ANSCHLUSSLEITUNG MIT BUCHSE | STECKER

- 3-polige Ausführung
- zur steckerfertigen Konfektionierung von 230V Komponenten
- Kabelquerschnitt 3x 1,5 mm²

Gehäuse	Kunststoff	Eingangsspannung	220-240 V/AC
Breite	28 mm	Nennstrom	16 A
Höhe	12 mm	Anschlussmöglichkeit	Offene Kabel

Artikel	Gehäusefarbe	Ausführung	Länge	Preis
800109	■ Schwarz	Buchse	1000 mm	10,95 €
800112	■ Schwarz	Stecker	1000 mm	11,95 €
800111	■ Schwarz	Buchse	3000 mm	16,95 €
800114	■ Schwarz	Stecker	3000 mm	16,95 €



WIELAND GST1813 VERLÄNGERUNGSLAITUNG

- 3-polige Ausführung
- Stecker / Buchse
- zur steckerfertigen Konfektionierung von 230V Komponenten
- Kabelquerschnitt 3x 1,5 mm²

Gehäuse	Kunststoff	Eingangsspannung	220-240 V/AC
Breite	28 mm	Nennstrom	16 A
Höhe	12 mm		

Artikel	Gehäusefarbe	Länge	Preis
800106	■ Schwarz	1000 mm	16,95 €
800107	■ Schwarz	2000 mm	18,95 €
800108	■ Schwarz	3000 mm	22,95 €





WIELAND RST20I3 STECKER | BUCHSE VERTEILERBLOCK

- 3-polige Ausführung
- für Kabelquerschnitte 1,5 mm² - 4,0 mm²
- zur steckerfertigen Konfektionierung von 230V Outdoor-Komponenten

Gehäuse	Kunststoff	Nennstrom	16 A
Eingangsspannung	220-240 V/AC		

Artikel	Gehäusefarbe	Ausführung	Länge	Breite	Höhe	Ø	Preis
800024	■ Schwarz	Stecker	79 mm			34,7 mm	16,95 €
800023	■ Schwarz	Buchse	82 mm			34,7 mm	16,95 €
800025	■ Schwarz	Verteilerblock, 1 Eingang, 3 Ausgänge	85,8 mm	31,3 mm	55,6 mm		27,95 €



WIELAND RST20I3 SCHUTZKAPPE

- zum sicheren verschließen nicht benutzter Ein-/Ausgänge

Gehäuse	Kunststoff	Eingangsspannung	220-240 V/AC
---------	------------	------------------	--------------

Artikel	Gehäusefarbe	Ausführung	Preis
800026	Schwarz	Schutzkappe für Stecker	3,95 €
800027	Schwarz	Schutzkappe für Buchs	3,95 €





WIELAND RST2013 EINSPEISEKABEL MIT SCHUKOSTECKER

- **3-polige Ausführung**
- **Kabelquerschnitt 3x 1,5 mm²**
- **Netzstecker IP44 / Buchse IP68**

Gehäuse	Kunststoff	Nennstrom	16 A
Länge	4000 mm	Leitungsende Primär	Netzstecker IP44
Eingangsspannung	220-240 V/AC		

Artikel	Gehäusefarbe	Preis
800028	■ Schwarz	69,95 €



WIELAND RST2013 ANSCHLUSSLEITUNG

- **3-polige Ausführung**
- **mit Buchse und offenem Ende**
- **Leitung H07RN-F3**
- **Kabelquerschnitt 3x 1,5 mm²**
- **zur steckerfertigen Konfektionierung von 230V Outdoor-Komponenten**

Gehäuse	Kunststoff	Nennstrom	16 A
Länge	2000 mm	Leitungsende Primär	Mit freien Litzen-/ Leitungsenden
Eingangsspannung	220-240 V/AC		

Artikel	Gehäusefarbe	Preis
800033	■ Schwarz	29,95 €





WIELAND RST20I3 VERBINDUNGSLEITUNG BUCHSE | STECKER

- 3-polige Ausführung
- Kabelquerschnitt 3x 1,5 mm²
- Stecker / Buchse
- zur steckerfertigen Konfektionierung von 230V Outdoor-Komponenten

Gehäuse	Kunststoff	Nennstrom	16 A
Eingangsspannung	220-240 V/AC		

Artikel	Gehäusefarbe	Länge	Preis
800029	■ Schwarz	2000 mm	34,95 €
800036	■ Schwarz	4000 mm	48,95 €





OUTDOOR KABELVERBINDER GELBOX IPX8

- Set bestehend aus 2 Gelboxen
- geeignet für bis zu 5x 2,5 mm²
- zum Verbinden von Niedervolt und 230V Outdoor-Komponenten
- robustes Gehäuse
- gefüllt mit Silikon für optimale Dichtigkeit

Gehäuse	Silikon	Höhe	26 mm
Länge	38 mm	Eingangsspannung	12-450 V/AC
Breite	30 mm		

Artikel	Gehäusefarbe	Preis
930402	<input checked="" type="checkbox"/> Farblos	28,95 €

IP68



IP

MULTI OUTDOOR KABELVERBINDER | VERBINDUNGSMUFFE

- wasserdichte Kabelverschraubungen M25
- für zwei Kabel 4-14 mm
- für zwei bis fünf Adern 0,5-4 mm²
- Adaptertüllen im Lieferumfang

Gehäuse	PA 6.6 - Polyamid 6.6	Höhe	32,56 mm
Länge	112,53 mm	Eingangsspannung	12-450 V/AC
Breite	29,5 mm	Nennstrom	24 A

Artikel	Gehäusefarbe	Preis
930571	<input checked="" type="checkbox"/> Schwarz, Gelb	9,95 €

IP68
max.2m



MULTI OUTDOOR Y-KABELVERBINDER | VERBINDUNGSMUFFE

- wasserdichte Kabelverschraubungen M25
- für drei Kabel 4-14 mm [Adaptertüllen im Lieferumfang]
- für zwei bis drei Adern 0,5-4 mm²

Gehäuse	PA 6.6 - Polyamid 6.6	Höhe	32,56 mm
Länge	139,71 mm	Eingangsspannung	12-450 V/AC
Breite	71,88 mm	Nennstrom	24 A

Artikel	Gehäusefarbe	Preis
930573	■ Schwarz, Gelb	10,95 €

IP68
max.2m



MULTI OUTDOOR KABELVERTEILER 2-FACH

- zur Verkabelung von Niedervolt und 230V Outdoor-Komponenten
- robustes Gehäuse
- für Adern 0,5-2,5 mm²
- für zwei Kabel 5-12 mm
- vielseitig einsetzbar durch mitgelieferte Adaptertüllen
- wasserdichte Kabelverschraubungen M20
- Abdeckung: Schnellverschraubung [schraubenlos]

Gehäuse	PA 6.6 - Polyamid 6.6	Ø	65,33 mm
Höhe	46,31 mm	Eingangsspannung	12-450 V/AC
		Nennstrom	24 A

Artikel	Gehäusefarbe	Preis
930578	■ Schwarz	6,95 €

IP66



MULTI OUTDOOR KABELVERTEILER 2-FACH

- wasserdichte Kabelverschraubungen M20
- für zwei Kabel 5-12 mm
- Adaptertüllen im Lieferumfang
- für Adern 0,5-2,5 mm²
- Abdeckung verschraubt [Schrauben im Lieferumfang]

Gehäuse	PA 6.6 - Polyamid 6.6	Höhe	42 mm
Länge	125 mm	Eingangsspannung	12-450 V/AC
Breite	70 mm	Nennstrom	24 A

Artikel	Gehäusefarbe	Preis
930712	■ Schwarz	9,95 €

IP68
max.2m



MULTI OUTDOOR KABELVERTEILER 4-FACH

- wasserdichte Kabelverschraubungen M25
- für zwei bis vier Kabel 4-14 mm
- Adaptertüllen und 2 Blindstopfen im Lieferumfang
- für Adern 0,5-4,0 mm²
- Abdeckung verschraubt [Schrauben im Lieferumfang]

Gehäuse	PA 6.6 - Polyamid 6.6	Höhe	35,3 mm
Länge	112,54 mm	Eingangsspannung	12-450 V/AC
Breite	93,3 mm	Nennstrom	24 A

Artikel	Gehäusefarbe	Preis
930575	■ Schwarz	11,95 €

IP68
max.2m



MULTI OUTDOOR KABELVERTEILER 4-FACH

- wasserdichte Kabelverschraubungen M25
- für zwei bis vier Kabel 4-14 mm
- Adaptertüllen und 2 Blindstopfen im Lieferumfang
- für Adern 0,5-4,0 mm²
- Abdeckung verschraubt [Schrauben im Lieferumfang]

Gehäuse	PA 6.6 - Polyamid 6.6	Höhe	35,3 mm
Länge	112,54 mm	Eingangsspannung	12-450 V/AC
Breite	93,3 mm	Nennstrom	24 A

Artikel	Gehäusefarbe	Preis
930735	■ Schwarz	19,95 €

IP68
max.2m



MULTI OUTDOOR DOSENMUFFE 4-FACH

- zur Verkabelung von Niedervolt und 230V Outdoor-Komponenten
- robuste und geräumige Muffe
- für zwei bis vier Kabel 6-14 mm
- für Adern bis 2,5 mm²
- FDM1: erdsäure- und korrosionsbeständig
- Schnellverschraubung [schraubenlos]
- inkl. acht Kabelbinder 150,00 x 2,20 mm

Gehäuse	Kunststoff	Eingangsspannung	12-450 V/AC
Länge	190 mm	Nennstrom	24 A
Ø	70 mm		

Artikel	Gehäusefarbe	Preis
730275	■ Schwarz	39,95 €

IP68
max.2m



MULTI OUTDOOR KABELVERTEILER 10-FACH

- wasserdichte Kabelverschraubungen M25
- für zwei bis zehn Kabel 4-14 mm
- Adaptertüllen und 8 Blindstopfen im Lieferumfang
- für Adern 0,5-4 mm²
- Abdeckung verschraubt [Schrauben im Lieferumfang]
- zur Verkabelung von Niedervolt und 230V Outdoor-Komponenten
- vielseitig einsetzbar durch mitgelieferte Adaptertüllen

Gehäuse	PA 6.6 - Polyamid 6.6	Höhe	49,1 mm
Länge	182,95 mm	Eingangsspannung	12-450 V/AC
Breite	135,3 mm	Nennstrom	24 A

Artikel	Gehäusefarbe	Preis
930574	■ Schwarz	39,95 €

IP68
max.2m



MONTAGESET FÜR IP65/IP67 LED-STRIPES

Set bestehend aus:

- 15 Silikon-Halteklips
- 30 Edelstahlschrauben
- 5 Endkappen
- Lieferung ohne Silikon-/Kleber

Gehäuse Silikon

Artikel	für Stripes mit Außenmaß	Preis
840293	11-12 mm	4,95 €
840294	13-15 mm	4,95 €
840295	17-19 mm	4,95 €
840392	8-10 mm	4,95 €





3M™ DOPPELSEITIGES KLEBEBAND

- zur Montage von Aluminiumprofilen / LED-Stripes auf glatten Oberflächen
- nicht geeignet für IP65/67 Silikon-Stripes

Länge 50 m Höhe 0,2 mm

Artikel	Breite	Preis
930345	8 mm	27,95 €
930346	10 mm	29,95 €
930347	12 mm	31,95 €
930348	15 mm	38,95 €
930349	20 mm	48,95 €
930350	25 mm	56,95 €



3M™ DOPPELSEITIGES KLEBEBAND FÜR SILIKONBEREICHEN

- Spezialklebeband für LED-Stripes mit Silikonschlauch / Vollverguss
- hohe Lösungsmittelbeständigkeit
- hohe Temperaturbeständigkeit
- hohe Anfangshaftung
- hohe Klebekraft auf den meisten Silikonoberflächen und schwer zu beklebenden Untergründen

Länge 55 m Höhe 0,127 mm

Artikel	Breite	Preis
930405	10 mm	209,95 €
930406	12 mm	249,95 €



ERDSPIESS MIT GEWINDEBUCHSE

- robuste Ausführung
- zur Verankerung von Aufbaustrahlern im Erdreich

Artikel	Gehäusefarbe	Gewinde Gehäuse	Länge	Ø	Preis
930426	■ Schwarz	M5 Aluminium	170 mm	33 mm	9,95 €
700230	■ Schwarz	M5 Kunststoff	200 mm	50 mm	4,95 €
700229	■ Schwarz	M6 Kunststoff	160 mm	43 mm	4,95 €
730349	■ Schwarz	M6 Kunststoff	210 mm	45 mm	6,95 €
930427	■ Schwarz	M10 Aluminium	219 mm	43,8 mm	11,95 €



WAND AUSLEGER / DISPLAYARM

- Tragfähigkeit max. 4,5 kg
- zur Montage von Aufbauleuchten mit Abstand zum Objekt / Werbeschild
- optimal für die Beleuchtung von Werbeschildern an Fassaden
- Zubehör zur Fassadenbeleuchtung
- exkl. Montagematerial

Gehäuse	Metall	Breite	150 mm
Länge	800 mm	Höhe	100 mm

Artikel	Gehäusefarbe	Preis
930659	■ Schwarz	59,95 €



ISOLIERSPRAY

- Sprühdose 400 ml
- Haftung auf Metall, Glas, Kunststoff, Holz
- beständig gegen UV-Strahlen, Säuren, Öle, Laugen
- Schutzüberzug für z.B. LED-Stripes und elektronische Bauteile

Höhe 205 mm Ø 68 mm

Artikel	Preis
930663	45,95 €



GELKLEBER ZUM VERKLEBEN VON ENDKAPPEN

- Cyanacrylat Sofortklebstoff
- Tube 3g
- hohe Anfangshaftung
- sehr gute Haftung auf nahezu allen Untergründen wie z.B. Metallen, Stahl, Edelstahl, verzinktem Stahl, Aluminium, Kunststoffen [z.B. ABS, GFK, Hart-PC] oder keramischen Materialien
- Durchhärtungszeit: 8-12 Stunden
- Sicherheits- und Verarbeitungshinweise beachten

Artikel	Preis
930593	5,95 €



MONTAGEKLEBER

- Kleb+Dichtet-Power
- Kartusche 310 ml
- hochbelastbarer, elastischer 1-Komponenten Konstruktionsklebstoff
- sehr gute Haftung auf nahezu allen Untergründen wie z. B. Metallen, Stahl, Edelstahl, verzinktem Stahl, Aluminium, Kunststoffen [z. B. ABS, GFK, Hart-PVC] oder keramischen Materialien
- UV-beständig
- lebensmittelrechtlich zugelassen nach NSF [NSF, P1 registriert: 136996]
- hohe Anfangsfestigkeit
- überlackierbar mit allen handelsüblichen Lacksystemen [ausgenommen Alkydharzlacke]

Artikel	Preis
930105	35,95 €



NATURSTEINDICHTSTOFF

- Kartusche 310 ml
- geeignet zum Verkleben von Profilabdeckungen und zur Anwendung in Nasszellen
- greift nicht die Oberfläche von LED/-Stripes an
- dauerelastisch
- hohe Witterungs-, UV-, Alterungs- und Farbbeständigkeit
- hervorragend geeignet für hohe Beanspruchungen im Außenbereich

Artikel	Preis
930104	39,95 €



DICHTSTOFFGLÄTTEMITTEL

- Sprühdose 400 ml
- zum sauberen Abziehen für alle Arten von Dichtstoffen [z. B. Silikone, Polyurethandichtstoffe etc.]
- einfache Verarbeitung aus der Aerosoldose
- gleichmäßige Vernetzung der Oberfläche
- Dichtstoffuge härtet schneller aus
- verbessert die Oberfläche

Artikel	Preis
930103	39,95 €



ELEKTRISCHE MERKMALE

 CV
constant voltage [spannungskonstant]

 CC
constant current [stromkonstant]

 SELV
Sicherheitskleinspannung
[Safety Extra Long Voltage]

 flimmerfrei

 Solar Panel

 USB Ladeanschlussbuchse

 Batteriebetrieb

LEUCHTMITTEL

 E27
Sockel des Leuchtmittels

FUNKTIONALITÄT

 schwenkbar +
dreh- und schwenkbar + drehbar

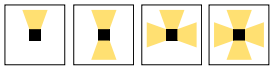
 Abstrahlrichtung

OBERFLÄCHE

 NANO Beschichtung IP XX [siehe Produktbeschreibung]
Lotuseffekt: Wasser perlt ab und nimmt dabei alle Schmutz-
partikel auf der Oberfläche mit.

 Oberfläche überstreichbar /
individuell gestaltbar

STEUERUNG

 Bewegungsmelder (IR / HF)

 DMX
DMX Steuerung

 dimmbar

 1 CH
Anzahl Kanäle

SICHERHEIT

 IP67
IP Schutzart

 begehbar

 befahrbar

 Sicherheitsbetriebsgerät

 Komponenten dürfen auf Oberflächen von
Einrichtungsgegenständen angebracht werden,
selbst wenn ihr Brandverhalten nicht bekannt ist.

 max. Oberflächentemperatur
an Lampenbetriebsgerät

 Schutzklasse I

 Schutzklasse II [Schutzisolierung]

 Schutzklasse III [Schutzkleinspannung]



LICHTFARBEN / KANÄLE

Je nach LED-Bestückung lassen sich mit der Leuchte unterschiedliche Farben über die einzelnen RGB- / RGBW-Kanäle mischen.



LICHTFARBE WÄHLBAR

Leuchten mit der Bezeichnung »CCT Dip« lassen sich über einen Dip-Schalter am Gehäuse in der Lichtfarbe verändern und somit besonders flexibel einsetzen.



HCL

HCL steht für »Human Centric Lighting« und meint die Abstimmung von künstlichem Licht in Innenräumen auf das natürliche Tageslicht und den menschlichen Biorhythmus.



DIM TO WARM

Die Dim-to-warm-Funktion passt die Lichtfarbe beim Dimmen einer Leuchte automatisch an. Es gilt: Je geringer die Leuchtstärke, desto wärmer wird die Lichtfarbe.



FARBWIEDERGABEINDEX RA

Der Farbwiedergabeindex Ra bezeichnet das Maß der Übereinstimmung der wahrgenommenen Lichtfarbe zwischen einer vorhandenen Lichtsituation und einer Bezugslichtquelle. Je höher der Ra-Wert, desto besser/natürlicher die Farbwiedergabe.



FARBKONSISTENZ SDCM

Der SDCM-Wert beschreibt die Standardabweichung einer LED vom Ziel-Farbert und ist ein Maß für produktionsbedingte Farbunterschiede zwischen LEDs mit identischen Werten. Je höher der Wert, desto größer die Farbabweichung. Die maximal gültige Abweichung beträgt 6 SDCM.



UGR

Der UGR-Wert gibt die Blendfreiheit einer Leuchte an, wodurch störende Reflexionen vermieden werden. Je kleiner der UGR-Wert, desto blendfreier strahlt eine Leuchte ihr Licht ab. Für Büroumgebungen und Arbeitsplätze eignen sich Leuchten mit einem UGR-Wert < 19.



POWER SWITCH

Leuchten mit einem integrierten Power Switch lassen sich in der Wattage umschalten und in mehreren Leistungsstufen betreiben. Die Leistungsreduzierung ermöglicht die flexible Anpassung der Lichtstärke und wird in der Regel über einen Dipschalter am Gerät vorgenommen.



WERKZEUGLOSE MONTAGE

Diese Leuchten werden mit vormontierten Komponenten ausgeliefert und lassen sich ohne zusätzliches Werkzeug montieren. Dies spart Zeit bei der Installation und ermöglicht eine besonders einfache und effiziente Umrüstung im Renovierungs- oder Sanierungsfall.



STEUERBAR ÜBER ...

Die Leuchte lässt sich über eines der folgenden Lichtsteuerungssysteme steuern: RF smart [das neue Steuerungssystem von DEKO-LIGHT für bis zu acht Lichtzonen], zigbee, DALI, RF [Radio Frequency], Bluetooth, WiFi.



BEG FÖRDERFÄHIG

Förderfähige Leuchten nach dem BEG-Programm [Bundesförderung für effiziente Gebäude] verfügen über eine System-Lichtausbeute von mindestens 120 lm/W [140 lm/W für LED-Stripes] und eine Lebensdauer von 50.000 Stunden bei L80 [80 % Leuchtkraft].



BILDschirmARBEITSPLATZTAUGLICH

Diese Leuchten erfüllen die Anforderungen der DIN-Norm EN 12464-1 gemäß der Beleuchtung von Arbeitsstätten in Innenräumen. Mit einem Leuchtdichte-Wert von L65 < 3000 cd/m² sind die Leuchten normkonform für Bildschirmarbeitsplätze entblendet.



BEFAHRBAR

Befahrbare Einbauleuchten kommen in der Regel im Außenbereich zum Einsatz und vertragen eine besonders hohe Druckbelastung durch Fußgänger, Fahrzeuge und andere Objekte. Befahrbare Leuchten weisen einen IP-Schutz von mindestens IP67 auf.



FSC-ZERTIFIZIERT

FSC® [»Forest Stewardship Council«] ist ein internationales Zertifizierungssystem. Leuchten mit FSC®-Zertifizierung verwenden ausschließlich Holz aus nachhaltiger Forstwirtschaft.



DURCHGANGSVERDRÄHTUNG MÖGLICH

Diese Leuchte ermöglicht die Durchgangsverdrahtung und lässt sich mit weiteren Leuchten in Reihe schalten. Der Vorteil: Leuchten mit Durchgangsverdrahtung benötigen nur einen Stromanschluss, wodurch das aufwendige Verlegen weiterer Leitungen entfällt.



IP-SCHUTZ

Die IP-Schutzart gibt mit zwei Ziffern den Schutz spannungsführender Teile gegen das Eindringen von Fremdkörpern und Berührung [erste Ziffer] sowie gegen Wasser [zweite Ziffer] an. Es gilt: Je höher die jeweilige Ziffer, desto höher der Schutz.



IK STOSSFESTIGKEIT

Der IK-Wert [oder IK-Stoßfestigkeitsgrad] gibt an, wie stoß- und schlagsicher eine Leuchte bzw. bestimmte Bauteile der Leuchte sind. Es gilt: Je höher der IK-Wert [IK00 bis IK10+], desto größer der Schutz gegen äußere mechanische Beanspruchungen.

DIE NEUEN ENERGIEEFFIZIENZKLASSEN

Zu den wichtigsten Vorgaben der neuen EU-Ökodesign-Richtlinie 2021 gehören die neuen Energieeffizienzklassen A bis G. Wir erklären, was die neuen Energielabel besagen.

Die Ökodesign-Richtlinie der Europäischen Union wurde bereits 2009 verabschiedet und ist seit September 2021 in Kraft. Damit einher geht eine neue Skala zur Bestimmung des Energieeffizienzwertes: Die bisherige Einteilung von A+++ bis E weicht einer neuen Abstufung von A bis G. Der Grund: Die ursprüngliche Skala sollte besonders energiefreundliche Lichtlösungen, vorrangig auf LED-Basis, auszeichnen. Durch den großen technischen Fortschritt fielen nach und nach jedoch selbst billigste LED-Lampen in die A-Einteilung, was dem ursprünglichen Zweck [Verbrauchernutzen] zuwiderlief.

Die neuen Energieeffizienzklassen richten sich nun strikt nach der Lichtausbeute einer Lichtquelle. So erhalten nur Leuchten mit 210 lm/W das A-Label, Leuchten mit weniger als 85 lm/W fallen in Klasse G. Gut zu wissen: Die neuen Energielabel der EU wurden mit Blick auf die Zukunft eingeteilt. So bleiben die oberen Klassen A und B zunächst frei, damit Hersteller Spielraum für weitere technologische Fortschritte haben, ohne dass bereits in Kürze eine erneute Anpassung des Energielabels nötig wäre.

Neben den neuen Energieeffizienzklassen gelten für Hersteller künstlicher Beleuchtung zahlreiche weitere neue Vorgaben. Mit dem Ausbau unseres Messlabors tragen wir diesen Vorgaben bereits Rechnung und weisen die Einhaltung der vorgegebenen Grenzwerte für Stroboskop-Effekte und Lichtflimmern bei jedem betreffenden Produkt nach.

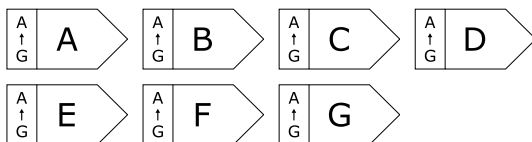

Darstellung im Katalog

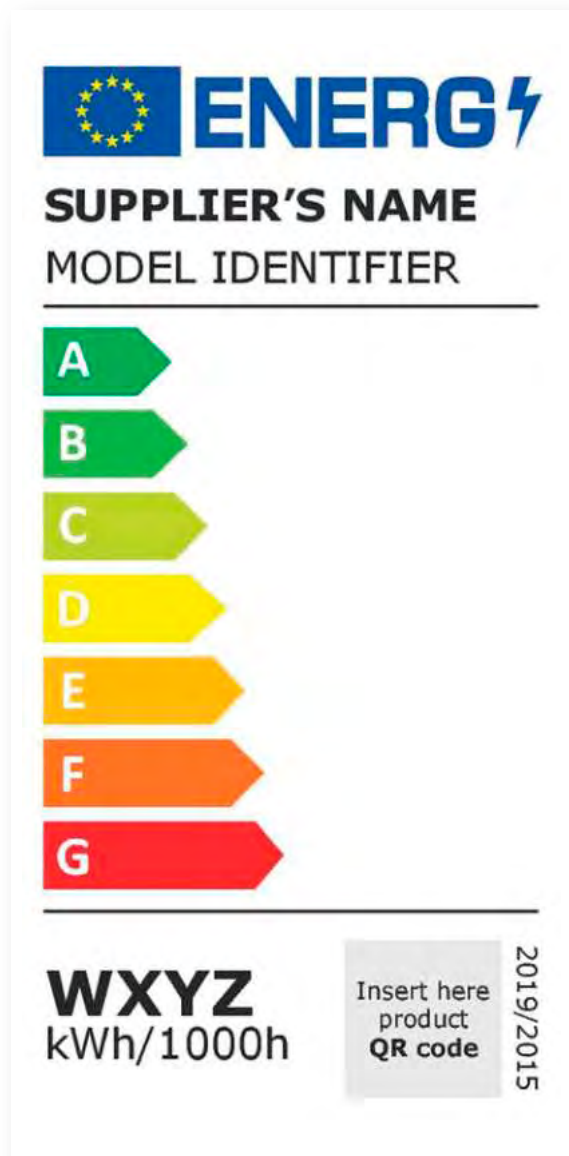

Was ist die Ökodesign-Richtlinie?

Die Ökodesign-Richtlinie 2021 der Europäischen Union umfasst zahlreiche Regelungen für verschiedene Elektronik-Sparten und dient der Abfallvermeidung bzw. der Steigerung der Ressourceneffizienz. In diesem Zusammenhang regelt die Richtlinie die längere und schnellere Verfügbarkeit von Ersatzteilen, um Produkte besser reparierbar und nachrüstbar und somit nachhaltiger zu machen. Gleichzeitig soll ein europäischer Datenraum für die zentrale Bündelung von Produktinformationen geschaffen werden. Unter dem Stichwort »Digitaler Produktpass« sollen zukünftig Informationen zu Materialien, Ersatzteilen oder auch zur fachgerechten Entsorgung zusammengefasst und für alle Phasen entlang des Produktlebenszyklus verwendet werden.

Weitere Informationen: ec.europa.eu



ACRUX 68



Am Beispiel der Deckeneinbauleuchte ACRUX 68 zeigen wir die neue Einordnung in die neue zukunftsfähige Skala – das Produkt hat nach wie vor die gleiche Effizienz! Alle Informationen zur ACRUX-Serie finden Sie ab Seite 128.





LICHTFARBE WÄHLBAR

Bei Leuchten mit der Bezeichnung »CCT Dip« haben Sie die Möglichkeit, die Lichtfarbe über einen kleinen Dip-Schalter zu ändern [in der Regel in den Stufen 3000K / 4000K / 5000K]. Mit ihrer hohen Anwendungsflexibilität bieten CCT Dip-Leuchten Kunden, die sich bezüglich der Lichtfarbe noch unsicher sind, eine enorme Entscheidungshilfe – und reduzieren ganz nebenbei noch Ihren Lagerbedarf.

Die Farbtemperatur [Lichtfarbe] wird in Kelvin [K] angegeben und legt fest, wie das jeweilige Licht wahrgenommen wird.

WW = Warmweißes Licht	2.300 K bis 3.300 K [hoher Rot-Anteil]
NW = Neutralweißes Licht	3.300 K bis 5.300 K
CW = Kaltweißes / Tageslichtweißes Licht	5.300 K bis 8.000 K [hoher Blau-Anteil]

Zur Orientierung für unterschiedliche Räume gelten die folgenden Richtwerte:

Wohn- und Schlafbereich	WW
Küche und Bad	WW NW
Büroräume	NW
Industrie	NW CW
Fotostudio / Architekturlicht	CW



FARBWIEDERGABEINDEX RA

Der Farbwiedergabeindex Ra bezeichnet das Maß der Übereinstimmung der wahrgenommenen Lichtfarbe zwischen einer vorhandenen Lichtsituation und einer Bezugslichtquelle. Je geringer die Abweichung, desto besser die Farbwiedergabe. Eine Lichtquelle mit Ra 100 gibt alle Farben exakt wieder. Je niedriger der Ra-Wert, desto weniger präzise werden die Farben wiedergegeben.

Richtwerte:	
Glühlampe, Halogenlampen	bis Ra 100
LED-Lampen	Ra 75-95
Kompaktleuchtstofflampen, Energiesparlampen	Ra 80-89
Leuchtstofflampen	Ra 70-85



RA 70-80 mittlere Farbwiedergabe



RA 80-90 gute Farbwiedergabe



RA 90-100 sehr gute Farbwiedergabe



HCL

HCL steht für »Human Centric Lighting« und meint die Simulation von Lichtsituationen entsprechend des biologischen Tag-Nacht-Rhythmus des Menschen. HCL stimmt künstliches Licht in Innenräumen auf das natürliche Tageslicht ab und fördert Wohlbefinden, Stimmung und Gesundheit. Bereits jetzt lassen sich zahlreiche DEKO-LIGHT Leuchten in eine HCL-Steuerung einbinden, um die Lichtfarben an den Biorhythmus anzupassen. Zudem lassen sich auch mehrere LED-Stripes in verschiedenen Lichtfarben in einem Profil kombinieren und so in die HCL-Lichtplanung integrieren.

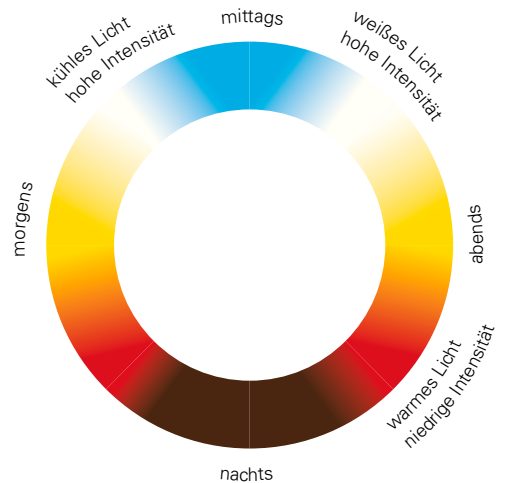

UGR-WERT

Je kleiner der UGR-Wert, desto blendfreier strahlt eine Leuchte ihr Licht ab. Vor allem in Office-Bereichen sollten Sie Leuchten mit einem UGR-Wert kleiner 19 einsetzen, um störende Reflexionen zu vermeiden. Bei der Ermittlung des UGR-Werts eines kompletten Raums spielen zusätzliche Faktoren wie die Wandfarbe[n] und die Oberflächenbeschaffenheit eine Rolle.



DIM TO WARM

Mit der Dim-to-Warm-Funktion regeln Sie nicht nur die Leuchtstärke herunter, sondern erhalten durch die gleichzeitige Veränderung der Lichtfarbe [z.B. von 3000 auf 2000 K] eine auf die neue Situation angepasste Raumstimmung. LED-Leuchten mit Dim-to-Warm-Technik lassen sich dadurch besonders flexibel einsetzen.



DALI-DIMMBAR

Über DALI dimmbare Leuchten lassen sich perfekt in Licht-/Objekt-Management-Systeme einbinden. Der große Vorteil liegt in der Verkabelung: über DALI lassen sich alle Leuchten in einen Strang individuell adressieren und steuern. Doch auch für einzelne Leuchten bietet sich diese Variante an: hierfür existieren DALI-Dimmer ohne Adresse, die das Netzgerät direkt ansprechen. Die gute Nachricht: die meisten Systeme auf dem Markt verfügen bereits über DALI-Schnittstellen.

WAS IST WIE HELL?

Mit wie viel Lumen leuchten verschiedene Lampen?

Kerze	~ 12 lm
100W-Glühbirne	~ 1.340 lm
40W-Leuchtstofflampe	~ 3.000 lm

WIE VIEL LUMEN ENTSPRECHEN

WIE VIEL WATT?

Die Lichtausbeute wird in Lumen pro Watt [lm/W] gemessen und gibt an, wie effizient eine Lampe leuchtet und wie viel Energie in Licht umgewandelt wird.

Richtwerte:	
Glühbirne	ca. 10 lm/W
Halogenlampe	ca. 20 lm/W
Leuchtstofflampe	ca. 70-90 lm/W
LED-Lampe	ca. 60-170 lm/W

WO BRAUCHE ICH WIE VIEL LUMEN?

Diese Lumen pro Quadratmeter sollten Sie einplanen, damit Ihr Zuhause optimal und gemütlich ausgeleuchtet ist:

Richtwerte:	
Wohnzimmer	ca. 140 lm/m ²
Schlafzimmer	ca. 140 lm/m ²
Kinderzimmer	ca. 140 lm/m ²
Flur	ca. 140 lm/m ²
Arbeitszimmer	ca. 280 lm/m ²
Küche	ca. 280 lm/m ²
Bad	ca. 280 lm/m ²

WAS BEDEUTET »LUX«?

Lux [lx] ist die physikalische Einheit der Beleuchtungsstärke einer Lichtquelle.

Diese lichttechnische Größe gibt an, wie viel Lichtstrom einer Lichtquelle auf eine vorgegebene Fläche fällt.

Die folgenden Werte müssen natürlich nicht im gesamten Raum erreicht werden.

Richtwerte:	
Schlafzimmer	45 Lux
Wohnzimmer	77 Lux
Badezimmer	110 Lux
Flur	207 Lux
Arbeitszimmer/Büro	300 Lux (am Schreibtisch: 500 Lux)



IK-WERT

Neben der IP-Schutzart sollten Sie auch den IK-Wert einer Leuchte im Auge behalten, der im Rahmen von Ausschreibungen und bei Montagen im öffentlichen Raum immer häufiger gefordert wird. Der IK-Wert [oder IK-Stoßfestigkeitsgrad] gibt an, wie stoß- und schlagsicher eine Leuchte bzw. bestimmte Bauteile sind. IK00 bietet keinerlei Schutz gegen äußere mechanische Beanspruchungen, IK10 bzw. IK10+ bedeutet, dass die Leuchte einem 5 bzw. 10 kg schweren Prüfgewicht aus 40 bzw. 50 cm Entfernung standhält.

Es gibt elf Codes, entsprechend der Schlagenergie, der ein Gehäuse standhält. [Quelle: wikipedia.org]

Code	Schlagenergie in Joule	entspricht Fallhöhe in Masse
IK00	kein Schutz	
IK01	0,14	7 cm - 200 g
IK02	0,20	8 cm - 250 g
IK03	0,35	14 cm - 250 g
IK04	0,50	20 cm - 250 g
IK05	0,70	28 cm - 250 g
IK06	1,0	40 cm - 250 g
IK07	2,0	40 cm - 500 g
IK08	5,0	25 cm - 2000 g
IK09	10,0	20 cm - 5000 g
IK10	20,0	40 cm - 5000 g
IK10+	50,0	50 cm - 10000 g

WAS BESAGT DIE »MITTLERE NENNLEBENSDAUER« EINER LED?

Die mittlere Nennlebensdauer von LEDs umfasst den Zeitraum vom erstmaligen Einschalten bis zu dem Zeitpunkt, an dem nur noch 50 Prozent der getesteten LEDs einwandfrei funktionieren.

Eine angegebene Lebensdauer von 30.000 Stunden bei einem LED-Stripe bedeutet also, dass nach dem Ablauf dieses Zeitraums im Durchschnitt die Hälfte aller Stripes ausgefallen sein wird.

WAS BEDEUTET »BINNING«?

Binning garantiert eine konstante Lichtqualität mit gleichem Helligkeitsniveau und einheitlicher Lichtfarbe. Hierfür werden die LEDs einer Produktionscharge sortiert und in sogenannte »Bins« eingeteilt.

NORMTAFEL

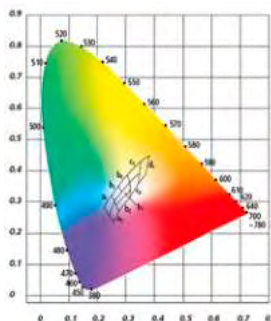

BINNINGS

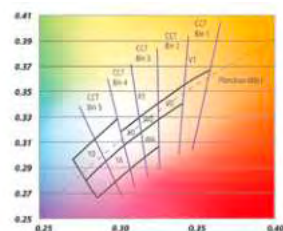

WEISSE LEDs



IP-SCHUTZZONEN

ZONE 3 | IP23

Außerhalb der Zonen 0 bis 2 ist kein besonderer IP-Schutz notwendig, sofern keine Reinigung mit direkter Wasserbestrahlung erfolgt.

ZONE 2 | IP44

In den Bereichen, die 60 cm von Zone 1 entfernt liegen, gilt ein Schutz von IP X4.

ZONE 1 | IP65

Im Wandbereich der Dusche sowie in den spritzwasserbelasteten Fliesenbereich ist IP X5 vorgeschrieben [max. 50 V].

ZONE 0 | IP67

In Bade- und Duschwannen ist Niedervolt [max. 12 V] unbedingt erforderlich. Der minimale IP-Schutz beträgt IP X7 [gesichert gegen eintretendes Wasser].

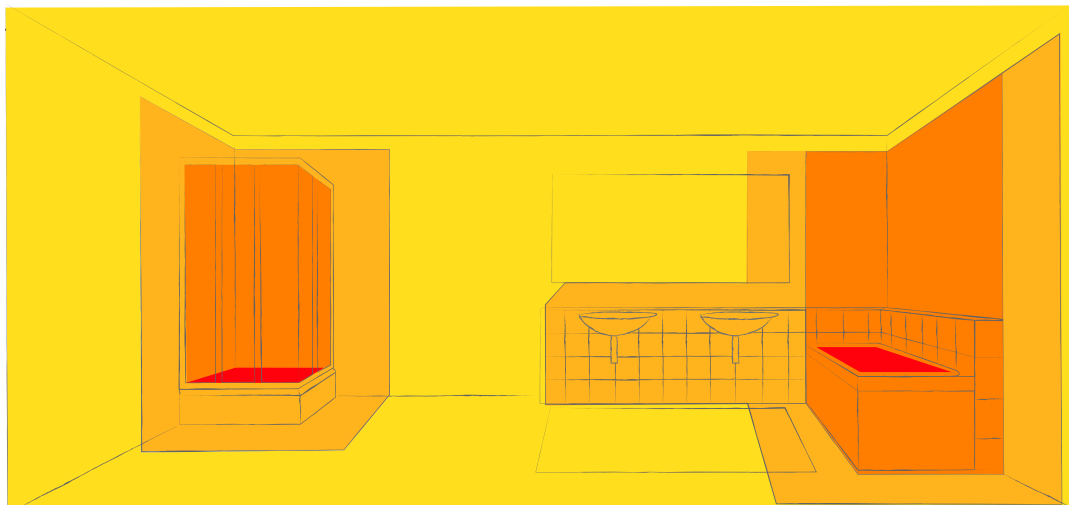
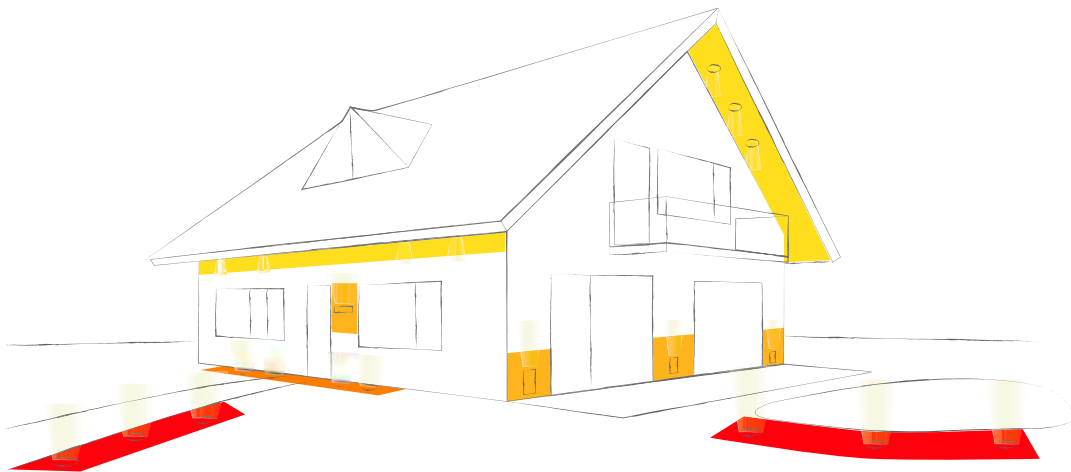

SCHUTZARTEN UND ISOLATIONSKLASSEN

Leuchten und andere Elektrogeräte haben ein Gehäuse, das spannungsführende Teile vor Berührung, Nässe oder anderen Umwelteinflüssen schützt. Dieser Schutz ist abhängig vom jeweiligen Einsatzbereich. Um über den geeigneten Verwendungszweck einen Überblick zu haben, werden alle Geräte einer klassifizierten Schutzart und einer Isolationsklasse zugeordnet.

IP67

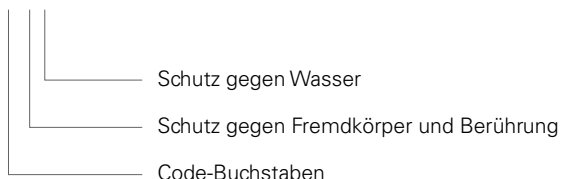

1. Ziffer	Schutz gegen Fremdkörper und Berührung	2. Ziffer	Schutz gegen Wasser
0	kein Schutz	0	kein Schutz
1	große Fremdkörper [Ø > 50 mm] großflächige Körperteile [z.B. Handrücken]	1	Schutz gegen senkrecht fallendes Tropfwasser
2	mittelgroße Fremdkörper [Ø > 12 mm] Finger	2	Schutz gegen schräg [bis 15°] fallendes Tropfwasser
3	kleine Fremdkörper [Ø > 2,5 mm] Werkzeuge und Drähte [Ø > 2,5 mm]	3	Schutz gegen Sprühwasser bis 60° gegen die Senkrechte
4	kornförmige Fremdkörper [Ø > 1 mm] Werkzeuge und Drähte [Ø > 1 mm]	4	Schutz gegen allseitiges Spritzwasser
5	Staubablagerung vollständiger Berührungsschutz	5	Schutz gegen Strahlwasser
6	Staubeintritt vollständiger Berührungsschutz	6	Schutz gegen starkes Strahlwasser
		7	Schutz gegen zeitweiliges Untertauchen
		8	Schutz gegen dauerndes Untertauchen

**ÜBERALL ZU HAUSE – UNSERE LICHTLÖSUNGEN
SIND IN JEDER ANWENDUNG ZU HAUSE.
LASSEN SIE SICH VON AUSGEWÄHLTEN PROJEKT-REFERENZEN
AUS UNTERSCHIEDLICHSTEN BEREICHEN INSPIRIEREN.**

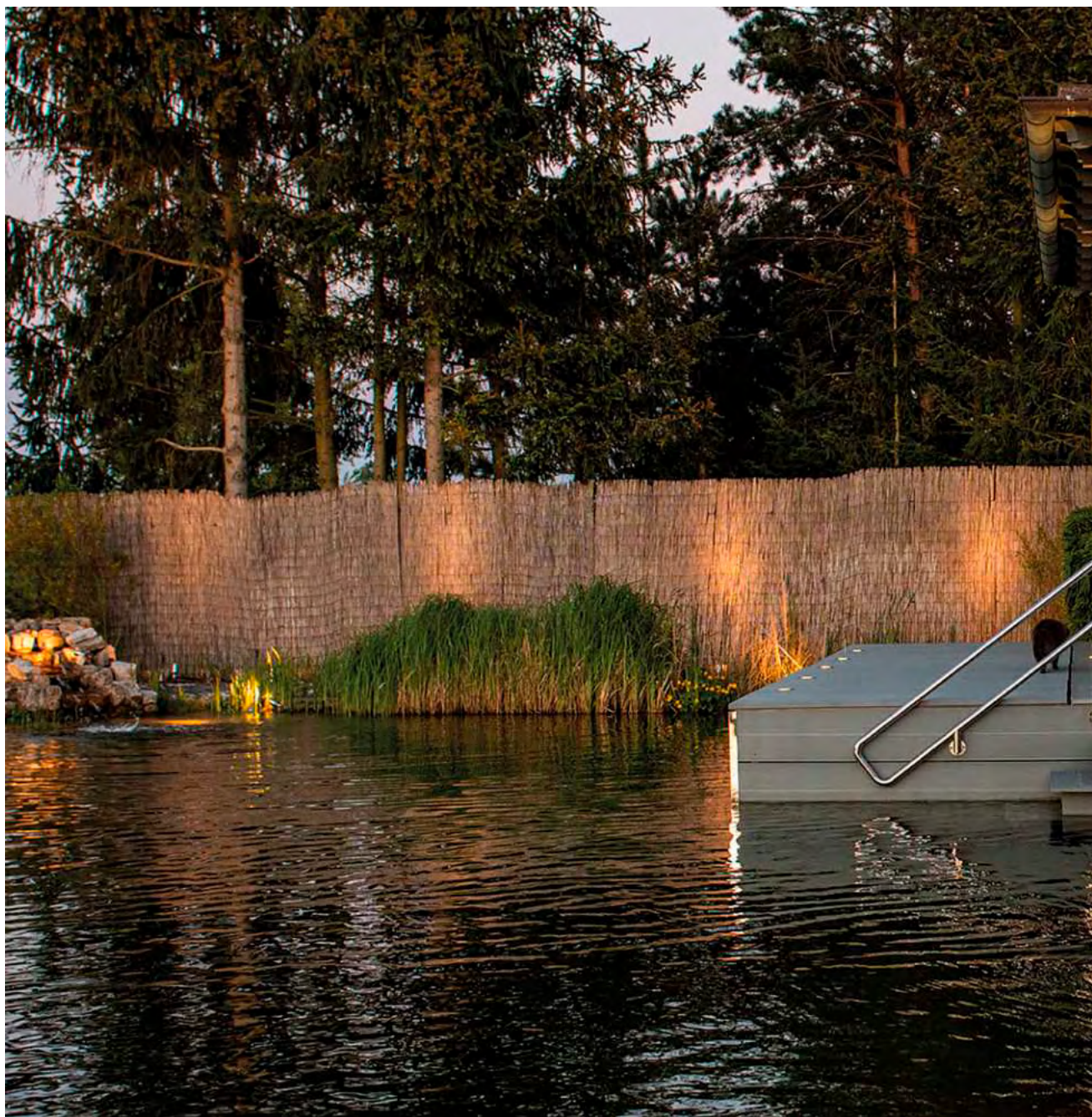

Mit freundlicher Unterstützung von Licht und Klein, Bergisch Gladbach

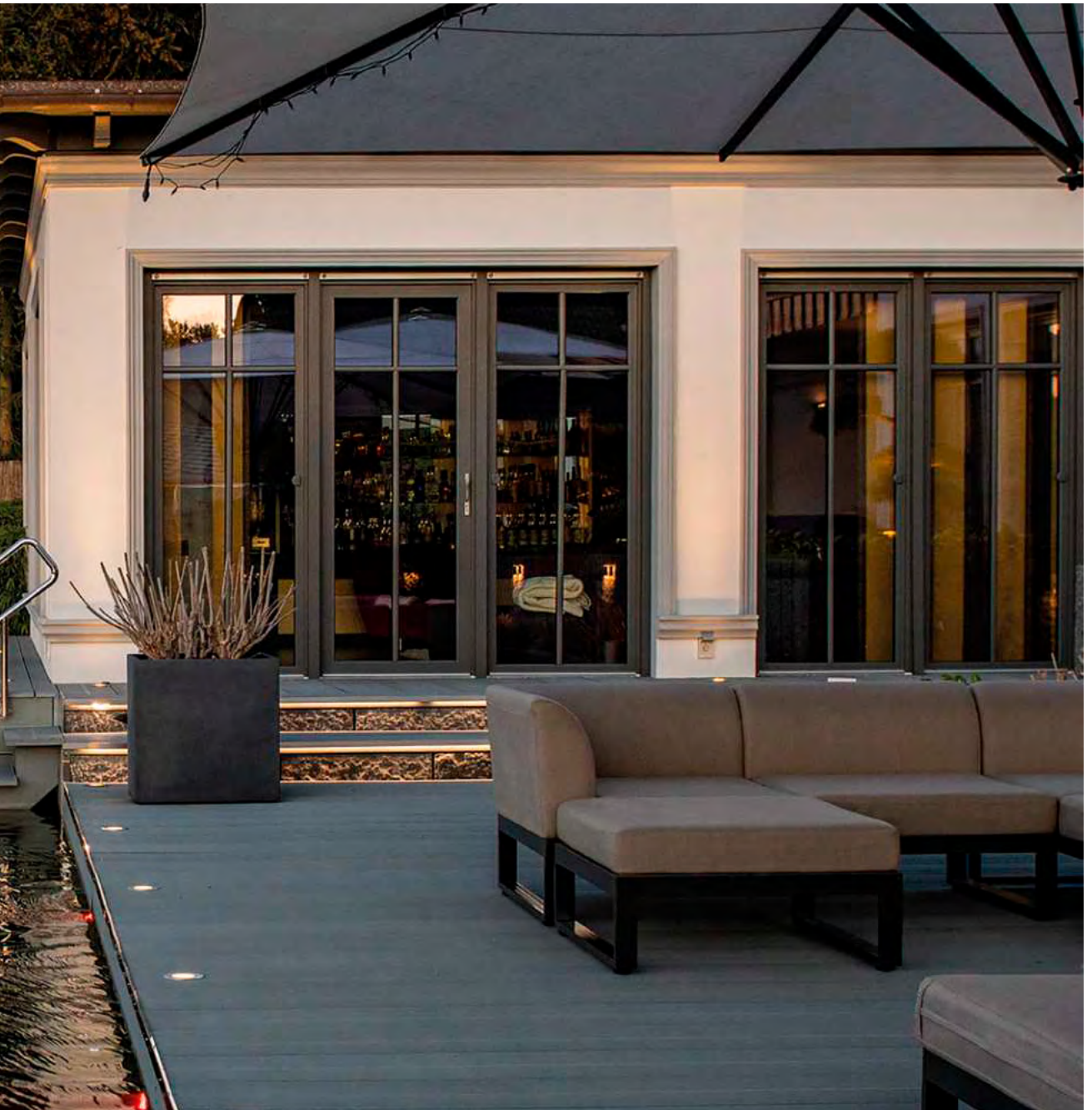

AUSSENBEREICH

Ob Stehleuchten, Aufbauleuchten, Unterwasserleuchten, Wandeinbauleuchten oder Wall Washer – der Außenbereich einer Immobilie, eines Shops oder eines Hotels soll bei Besuchern einen bleibenden Eindruck hinterlassen. Unser Beispielprojekt zeigt ein Privathaus mit weitläufiger Außenanlage, die mit viel Gefühl für edle Eleganz und jeder Menge Outdoor-Leuchten in Szene gesetzt wurde.



WOHNRAUM

Ein stimmungsvolles Licht in Wohnräumen ist unverzichtbar, um ein harmonisches Ambiente zu kreieren. Mit unserem umfangreichen Produktportfolio decken wir von Pendelleuchten über Decken- und Möbeleinbauleuchten bis hin zu Wandleuchten alles ab, was Sie zur perfekten Inszenierung Ihrer vier Wände benötigen. Veredeln Sie Ihre Räumlichkeiten mit Wandleuchten und setzen Sie professionelle Licht-Akzente, um eine gemütliche Atmosphäre für Ihren Wohnraum zu schaffen.





LINEARES LICHT

Um in der Architektur Designelemente zu betonen und hervorzuheben oder durch das Wechselspiel von Licht und Schatten gar bewusst Emotionen zu wecken, rückt lineares Licht immer stärker in den Fokus der Aufmerksamkeit. Das Bürogebäude eines Architekturbüros belegt dies auf eindrucksvolle Weise. Ein moderner, offener Bau – stilvoll ausgeleuchtet mit linearen Lichtlösungen von DEKO-LIGHT.





Foto: Daniel Vieser, Architektur fotografie, Karlsruhe



Foto: Daniel Vieser, Architektur fotografie, Karlsruhe

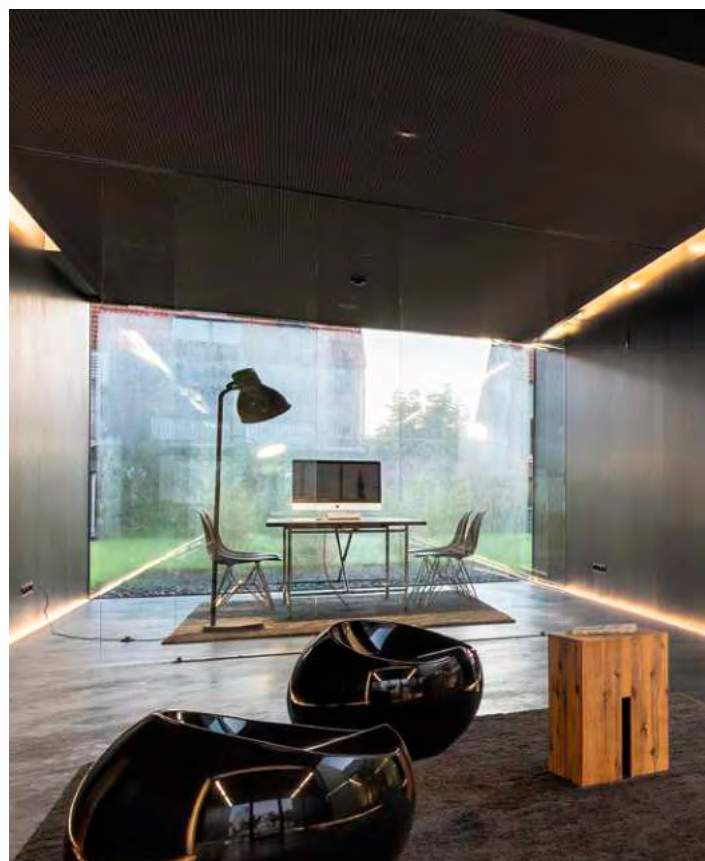

Mit freundlicher Unterstützung von SH-Lichttechnik / Becks Reutlingen



HOTEL UND GASTRONOMIE

Bars, Restaurants und Hotels werden erst durch eine passgenaue Beleuchtung zu einem gemütlichen Ort, an dem sich Gäste immer wieder gerne einfinden. Aus diesem Grund wurde für die Lichtplanung der weitläufigen Restaurantbereiche auf das vielseitige Licht- und Profil-Portfolio von DEKO-LIGHT zurückgegriffen.



LADEN- UND MESSEBAU

Eine individuelle und durchdachte Lichtplanung hebt nicht nur den optischen Wert einer Retail-Umgebung, sondern wirkt sich auch verkaufsfördernd aus. Flexibilität ist hierbei Trumpf, denn Aufbau und Auslagen eines Shops können sich immer wieder ändern. Mit unseren D LINE Stromschienensystemen und den passenden Ladenbau- und Displayleuchten sind Sie bestens gerüstet für die Lichtinszenierung Ihrer Verkaufsräume.

Mit freundlicher Unterstützung von WIBU-SYSTEMS AG, Karlsruhe



BÜRO- UND GESCHÄFTSRÄUME

Eine angenehme Atmosphäre bei der Arbeit fördert nicht nur die Stimmung der Mitarbeiter, sondern auch deren Motivation und Produktivität. Für einen hochmodernen Unternehmensneubau in Karlsruhe kommen auf über 16.000 m² ausschließlich Leuchten und Lichttechnik von DEKO-LIGHT zum Einsatz – von der Deckeneinbauleuchte auf den Fluren bis zur Custom-Lösung im Foyer-Bereich.

Mit freundlicher Unterstützung von WIBU-SYSTEMS AG, Karlsruhe







GEWERBE

Gewerbeflächen sind hochgradig funktional und stellen höchste Anforderungen an die Effizienz der Beleuchtung. In unserem Beispielprojekt wurde die Hallenbeleuchtung für einen BOSCH Car-Service-Anbieter mit TriProof LED-Deckenaufbauleuchten umgesetzt, die mit ihrer IP65-Schutzklasse selbst in der angrenzenden Waschanlage überzeugt.



Link zum Multi-Brand Business Leuchten Onlineshop unter www.business.KS-Licht.de

Ihre Business-Vorteile bei KS Licht erleichtern Ihnen die tägliche Arbeit.

Nutzen Sie unseren KS Multi-Brand Business Leuchten Onlineshop unter www.business.KS-Licht.de und profitieren Sie von folgenden Vorteilen und Funktionen:

- Aktuelle Sonderangebote und Neuheiten
- Onlineprüfung der Warenverfügbarkeit
- Alle Ersatzteile bequem finden und bestellen
- Schnellbestellformular zur schnellen Erfassung Ihres Auftrages
- Alle Kataloge zum Downloaden oder als Online-Blätterkatalog mit Produktlinks
- Ausschreibungstexte, Lichtverteilungskurven/LDT-Plugins und Schnellrechentabellen
- Einfache Produktsuche durch detaillierte Filterfunktionen
- Anzeige Ihrer individuellen Einkaufskonditionen, Liefer- und Zahlungsbedingungen
- Dropshipping-Lieferung direkt an Ihre Kunden (Erfassung der Lieferadressen online möglich)
- Passende Produktempfehlungen für Leuchtmittel, Zubehör, Treiber, EVGs u. ä.
- Anzeige von Alternativprodukten und Produktfamilien/Varianten
- Online chat mit unseren Beratern für Ihre Fragen
- Online-Archiv Ihrer bereits getätigten Onlinebestellungen
- Restpostenangebote zu Tiefstpreisen

Vertrauliche Kundeninformationen:

Alle Preise verstehen sich zuzüglich der gesetzlichen Mehrwertsteuer von zurzeit 19%.

Die angeführten Verkaufspreise sind Preisempfehlungen. Die Euro-Preise dienen als Kalkulationshilfe für den Fachhandel. Mit Erscheinen dieser Preisliste sind die Preise in allen bisher erschienenen Preislisten ungültig.

Unsere Leuchtenpreise verstehen sich grundsätzlich ohne Leuchtmittel es sei denn, die Produktbeschreibung weist auf die Lieferung incl. Leuchtmittel hin. Bestückungsangaben (Lampenleistung) beziehen sich auf Maximalwerte.

Die in diesem Katalog enthaltenen Abbildungen und Angaben dienen nur der Veranschaulichung und sind unverbindlich in Farbe, Form, Ausführung und technischen Daten.

Der Versand erfolgt generell unfrei ab Werk.

Sonderanfertigungen jeglicher Art, auf Kundenwunsch zusammengesetzte Komponenten unseres Liefersortiments sowie Lampen sind vom Umtausch ausgeschlossen. Bei Bestellungen unter einem Bestellwert von 70,00 € wird ein Mindermengenzuschlag von 8,00 € berechnet.

Bei der Bestellung geben Sie bitte stets die Artikelnummer sowie Farbe und Stückzahl an. Dies erspart Rückfragen und Fehler.

Für eilige Bestellungen bieten wir Ihnen, Warenverfügbarkeit im Lager vorausgesetzt und Auftragseingang bis gegen 12.00 Uhr, folgende Lieferarten an:

- Over-Night-Lieferung bis 10.30 Uhr oder 12.00 Uhr in Deutschland mittels UPS-Express
- Lieferung am gleichen Tag mittels Direktfahrt zum Bestimmungsort

Über die Kosten geben wir Ihnen gerne im Einzelfall Auskunft.

Öffnungszeiten:

Montag - Donnerstag
Freitag

durchgehend von 08.00 Uhr bis 16.30 Uhr
durchgehend von 08.00 Uhr bis 15.00 Uhr

Während dieser Zeit erreichen Sie unser **Verkaufsteam** unter der Tel.-Nr. 0201-899 24-0
Für Ihre **Fax-Bestellung** steht Ihnen die Fax-Nummer 0201-899 24 124 zur Verfügung.
Per **Email** erreichen Sie uns unter Verkauf@KS-Germany.com.

Unsere **AGB** stellen wir Ihnen gerne auf Anfrage zur Verfügung. Sie finden diese auch auf der Rückseite unseres Anschreibens sowie **online** unter www.ks-germany.com/de/agb. Entgegenstehende Einkaufsbedingungen erkennen wir nicht an.



KS Licht- u. Elektrotechnik GmbH
Manderscheidstr. 8c
45141 Essen

Tel.: 0201-89924-0

Fax: 0201-899 24-124

Kostenlose Bestell-Hotline:

0800-KSLICHT (0800-5754248)

Internet: www.KS-Germany.com

Email: Verkauf@KS-Germany.com